



HUMAN CARE

Your Life. Your Way.



HeliQ

Användarmanual/User manual/ Manuel de l'utilisateur/ Gebruikshandleiding/ Benutzerhandbuch



Content

SVENSKA

Säkerhetsinstruktioner	4
Specifikation	5
Produktbeskrivning	6
Användningsområden	7
Produktskylt	7
Symboler på enhet och produktskylt	8
Funktioner	8
Att hänga upp lyften i skensystemet	9
Handkontroll	9
Sekundär manöverpanel	10
Indikatorlampan	10
Laddaren	11
Att ta ner lyften från skensystemet	11
Att använda lyften	12
Datakommunikation	12
Byglar	12
Lyfthöjd	13
Tillbehör	13
Felsökning	14
Skötselanvisning av lyften och tillbehören	15
Riktlinjer och tillverkardeklaration	16

ENGLISH

Safety instructions	21
Specifications	22
Product description	23
Intended use	24
Product label	24
Symbols on the unit and product label	25
Functions	25
Suspending the lift from the rail	26
Hand control	26
Secondary control panel	27
Indicator	27
Charger	28
Detaching the lift from the rail system	28
Using the lift	29
Data communication	29
Bars	29
Lifting height	30
Accessories	30
Troubleshooting	31
Care instructions for the lift and accessories	32
Guidance and manufacturer's declaration	33

FRANÇAIS

Consignes de sécurité	37
Spécification	38
Description du produit	39
Domaines d'utilisation	40
Plaque du produit	40
Symboles sur l'appareil et plaque du produit	41
Fonctions	41
Connexion du lève-personne au rail	42
Télécommande	42
Panneau de commande secondaire	43
Voyant indicateur	43
Chargeur	44
Déconnexion du lève-personne du rail	44

Utilisation du lève-personne	45
Communication de données	45
Barres	45
Hauteur de levage	46
Accessoires	46
Dépannage	47
Instructions d'entretien du lève-personne et des accessoires	48
Directives et déclaration du fabricant	49

NEDERLANDS

Veiligheidsvoorschriften	53
Specificaties	54
Productbeschrijving	55
Toepassingsgebieden	56
Typeplaatje	56
Symbolen op het apparaat en het typeplaatje	57
Functies	57
De lift ophangen aan het railsysteem	58
Handbediening	58
Secundair bedieningspaneel	59
Het waarschuwinglampje	59
De lader	60
De lift van het railsysteem halen	60
Het gebruik van de lift	61
Datacommunicatie	61
Beugels	61
Tilhoogte	62
Accessoires	62
Storingzoekten	63
Onderhoudsvoorschriften voor lift en accessoires	64
Richtlijnen en verklaring van de fabrikant	65

DEUTSCH

Sicherheitsvorschriften	70
Technische Daten	71
Produktbeschreibung	72
Einsatzbereiche	73
Produktschild	73
Symbole am Gerät und auf dem Produktschild	74
Funktionen	74
Aufhängen des Lifters im Schienensystem	75
Handsteuerung	75
Zusätzliche Bedieneinheit	76
Kontrollleuchte	76
Ladegerät	77
Abnehmen des Lifters vom Schienensystem	77
Nutzung des Lifters	78
Datenaustausch	78
Bügel	78
Hubhöhe	79
Zubehör	79
Fehlersuche	80
Pflegeanleitung für Lifter und Zubehör	81
Hinweise und Herstellererklärung	82

Art. nr: 55000 (150kg), 55010 (220kg), 55020 (300kg)

Med en taklyft får du möjlighet att enkelt och säkert kunna förflytta en vårdtagare. Lyften används i samband med lyft och förflyttning av vårdtagare, exempelvis till och från säng, rullstol, toalett och från golv. Utrustningen kan även användas för gåträning och med hjälp av extra tillbehör för balansträning och vägning.

HeliQ kan utrustas med en åkmotor som möjliggör motoriserad horisontell drift samt för kontinuerlig laddning direkt i skenan.



“VARNING!” Symbolen används vid moment där särskild aktsamhet bör iakttas

Lyft och förflyttning av en person medför alltid en risk. Läs därför noga igenom användarmanualen för både lyft och lyfttillbehör. Förvissa dig alltid om att de tillbehör du använder är avsedda för användning med lyften. Som vårdgivare är du ansvarig för vårdtagarens säkerhet och du måste känna till dennes möjlighet att klara lyftsituationen.

Human Cares lyftar är konstruerade att endast lyfta och sänka patienter i en vertikal riktning, aldrig diagonalt eller i vinkel. Lyften skall alltid vara positionerad direkt ovanför patienten vid lyftmomentet. Patienten skall alltid vara positionerad ovanför den yta varpå patienten skall sänkas till.



ATT LYFTA ELLER SÄNKA NER EN PATIENT I EN DIAGONAL ELLER VINKLAD RÖRELSE KAN RESULTERA I SKADOR FÖR PATIENTEN ELLER VÅRDGIVAREN.

Om man använder produkten på ett sätt som inte är rekommenderat av Human Care, kommer Human Care inte ta något ansvar för skador eller andra olyckor som kan inträffa.

Om inte andra avtal eller godkännanden existerar, ansvarar ägaren av produkten för eventuella kombinationer med tillbehör eller produkter från andra leverantörer än Human Care.

Vid frågor eller oklarheter kontakta alltid leverantören.

Personer som använder utrustningen måste ha fått tillräcklig utbildning och träning på lyft och tillbehör.

Patienten får inte använda lyften utan att en vuxen är närvarande. Lämna aldrig en patient ensam i lyften.

Human Cares produkter vidareutvecklas och uppdateras kontinuerligt och vi förbehåller oss rätten till konstruktionsändringar utan förvarning.

Före första användning, säkerställ att:

- du läst och förstått användarmanualen för lyften samt alla tillbehör
- lyften är monterad enligt installationsinstruktionen
- lyfttillbehören passar lyften och är korrekt monterade
- batterierna i lyften har laddats under minst 6 timmar
- Ta upp lyften och laddaren ur förpackningen.
- Riv av plombering från lyftbandet efter att ha läst igenom användarmanualen.
- Placera laddaren vid ett lättåtkomligt vägguttag.
- Tryck in handkontrollen i laddaren (se sid 8). Om indikatorlampan på laddaren lyser gult, ladda lyften tills lampan går över i grönt sken.



Viktigt! Lyften är konstruerad att endast lyfta människor och endast en åt gången.

Vid användning, säkerställ alltid att:

- personal som använder utrustningen har fått tillräcklig utbildning och träning på lyften och tillbehören
- lyftbandet inte är vridet eller slitet utan kan röra sig fritt in och ut ur lyften
- lyfttillbehören, t ex sele, mellanstycke och löpvagn, inte visar några tecken på förslitning eller andra skador
- att lyften är korrekt upphängd i mellanstycke, löpvagn och skena
- typ, storlek, material och utseende på tillbehör är valda utifrån patientens säkerhet och behov
- lyfttillbehören är korrekt monterade. Selens lyftöglor och upphängning skall kontrolleras när öglorna är helt utsträckta vid lyfttillfället men innan patienten lämnat den underliggande ytan

Human Care tillhandahåller lämplig utbildning för säker hantering av lyft och tillbehör.

På www.humancaregroup.com finns mer information om selar, skensystem och andra tillbehör.



Viktigt! För att säkerställa att lyftbandet inte skadas är det viktigt att lyftbygeln är i balans och att selen är korrekt upphängd. Håll eller dra inte i lyftbandet vid förflyttning. Det är även viktigt att lyftbandet är sträckt då bandet firas in.



Varning! Produktmodifiering är ej tillåten utan tillverkarens medgivande!

Lyftkapacitet, max:	
55000	150 kg/330 lbs
55010	220 kg/484 lbs
55020	300 kg/661 lbs
Dimensioner:	
(BxHxL)	235x140x300mm
Lyftens vikt:	10.9 kg/24 lbs
Batterier:	2x12V, 2.3Ah
Nödfirning:	Elektronisk
Klass:	Internally powered equipment
Typ:	B
IP-klass lyft:	IPX4
IP-klass handkontroll:	IPX5
Ljudnivå:	<65dB (belastad och obelastad)
Lyfthastighet:	1.8 m/min / 3.0 m/min (endast obelastad)
Lyfthöjd:	1680 mm/66.1 in.
Start/stop:	mjuk
Indikator:	
Stand by	blinkande GRÖN
Aktiv	fast GRÖN
Fel	fast RÖD
Service	Blinkande GUL/GRÖN, GUL/RÖD
Laddar	Fast GUL
Laddare	Input 100-240V AC 50-60 Hz, 1.6A; Output 27,8V, 0.8A DC
IP-klass laddare:	IPX0
ETL:	Ja

Produkten är konstruerad för flergångsanvändning.

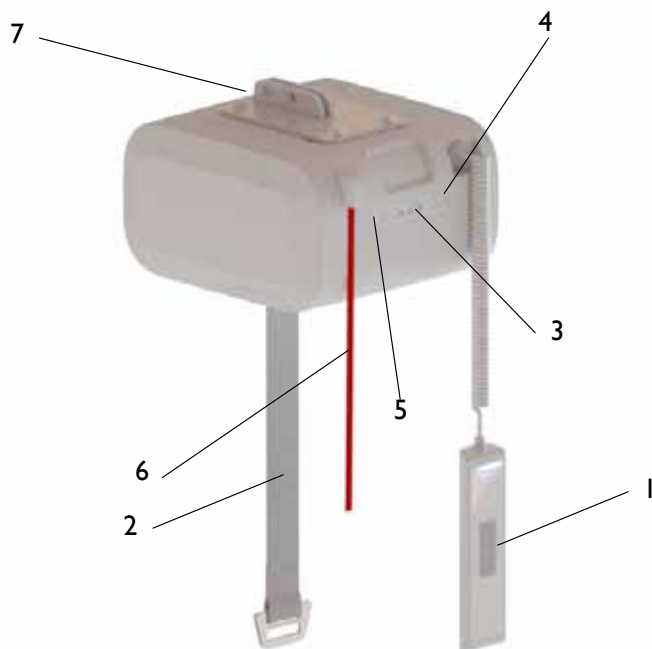

1. Handkontroll
2. Lyftband
3. Sekundär manöverpanel
4. Nödfirningsknapp
5. Indikatorlampa
6. Nödstopp
7. Anslutning för löpvagn

Användningsområden

SWE

Taklyften är konstruerad och testad för att användas inomhus och är klassad som en IPX4 produkt.

 **Viktigt! Produkten får inte sänkas ned i vatten.**

Klimatförhållandena bör vara enligt följande: omgivningstemperatur på 0 °C till 40 °C, relativ luftfuktighet från 30 % till 80 % och lufttryck från 790 hPa till 1060 hPa.

Produktskylt

SWE

Produktskylten innehåller information angående lyften. Skylten är placerad på lyftens ovansida.

Produkten är testad av ett ackrediterat testinstitut och uppfyller erforderliga krav enligt Medicintekniska direktivet för Klass 1 produkter (MDD 93/42/EEC).

Lyften är CE-märkt och uppfyller kraven i enlighet med

EN 10535, EN 60601-1 (elsäkerhet) samt EN 60601-1-2 (EMC).

Radiosändande utrustning, mobiltelefoner etc. ska inte användas i apparatens närhet då detta kan påverka apparatens funktion. Särskild försiktighet måste iakttas vid användning av starka störkällor som diatermi och liknande så att t ex diatermikablar inte förläggs på eller nära apparaten. Vid tveksamhet rådgör med utrustningsansvarig eller med leverantören.



HUMAN CARE HeliQ 220kg
REF 55010
220kg / 485lbs
2015-02
24V DC 2.3Ah IPX4
Handkontroll/Hand Control: IPX5
Duty cycle: 15:85 Continuous: max 2min.
Firmware R1.000

CE   

SN 
00001010001













ETL Classified
Conforms to ISO 10535:2006 with AAMI ES60601-1:2005

 Certified to ISO 10535:2006 with CSA-C22.2 No. 60601-1:08

 
0000000 7 3 3 1 5 9 9 2 5 3 6 9 4

Human Care HIC AB, Arstängsvägen 21C, 120 57, Stockholm, Sweden

<http://www.humancaregroup.com>

	CE-märkning		Lyften innehåller blybatterier och elektronik och skall återvinnas i enlighet med detta.
	Tillverkningsdatum		Tredjepartscertifieringsmärke (ej gällande för alla regioner och versioner)
	Tillverkare		Typ-B produkt
	Max last		Stäng av produkten / Sätt på produkten
	Bruksanvisning: Läs och förstå bruksanvisningen innan produkten används		
	Artikelnummer / referensnummer		
	Serienummer		
	Varning		

Funktioner

Nödstopp

I en nödsituation kan nödstoppet aktiveras genom att dra i det röda bandet. För att återställa nödstoppet skall aktiveringsplattan vid bandets översta del tryckas upp.

Nödfirning

Vid en eventuell nödsituation kan nödfirningsknappen på lyften eller handkontrollen tryckas in för att snabbt sänka ned lyften. En ljudsignal indikerar att lyften sjunker. Säkerställ alltid att nödfirningen kan utföras på ett så säkert sätt som möjligt för patienten. Nödfirningsknappen fungerar endast om lyften är påslagen och om nödstoppet är avaktiverat.



Nödfirningsknappen skall endast användas i nödsituationer.

Säkerhetsspärr

Lyften är utrustad med säkerhetsspärr. Denna förhindrar ofrivilliga fall. Vid ett för

snabbt utdragande av lyftbandet hamnar säkerhetsspärr i låst läge varvid fallet stoppas.

Överhettning

Lyften är försedd med ett överhettningsskydd som stoppar motorn om den blir för varm. Överhettning kan ske om motorn överlastas eller körs kontinuerligt under en längre tid. Lyftens arbetscykel (arbete:pausa) är 15:85. Kontinuerlig drift är maximalt 2 minuter. Om detta överstigs riskerar motorn att överhettas.

Bandsträckarvakt

Lyften är utrustad med en bandsträckarvakt som omöjliggör ofrivillig utmatning av lyftbandet. För att kunna mata ut bandet krävs det att detta är belastat. Dra lätt i bandet samtidigt som Ned-knappen på handkontroll eller manöverpanelen hålls intryckt. Bygelns vikt är tillräcklig för att bandet skall kunna matas ut.

Att hänga upp lyften i skensystemet

SWE

HeliQ monteras direkt i löpvagnen som är placerad i skenen. Inga mellanstycken eller liknande används.

Ta bort sprintarna (A) som håller fast de två bultarna (B) i löpvagnen. Ta bort bultarna och för upp lyften till löpvagnen. Se till att hålen i lyftens anslutningsdel och hålen i löpvagnen är linjerade och sätt tillbaka bultarna i hålen. Säkra bultarna med de båda sprintarna. Lyftan kan monteras åt båda hållen.

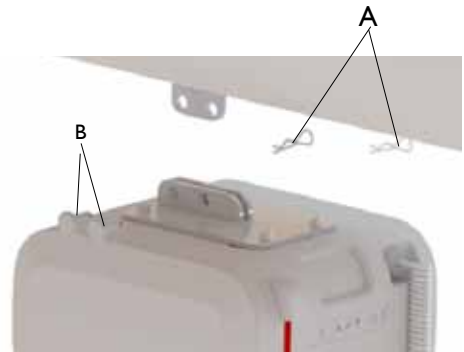

Genom att slå på strömbrytaren är lyften färdig att användas.

Handkontroll

SWE

Handkontrollen är utrustad med en Upp-knapp (12) och en Ned-knapp (11) för höjning och sänkning av lyften. Handkontrollen är även utrustad med en AV/PÅ knapp (14) för aktivering/inaktivering av lyften samt en nödfirningsknapp (13) för att snabbt sänka ned lyften.

Lyftar utrustade med åkmotor har en handkontroll med sju knappar. Förutom ovan beskrivna knapp finns även knappar för att köra lyften framåt (17) och bakåt (18) samt en alarm-knapp (19).

När lyften är belastad med mindre än cirka 40kg kan den köras i två hastigheter. Om Upp- eller Ned-knappen trycks in längre än 3 sekunder kommer lyften att gå i den högre hastigheten. Om lyften är belastad med mer än cirka 40 kg går lyften enbart med den lägre hastigheten. Kraften som krävs för att använda tryckknapparna är 4.4N.

På handkontrollens kortsida finns en ingång för att ladda lyften (15) samt en ingång (mini-USB) för att kommunicera med lyften (16).

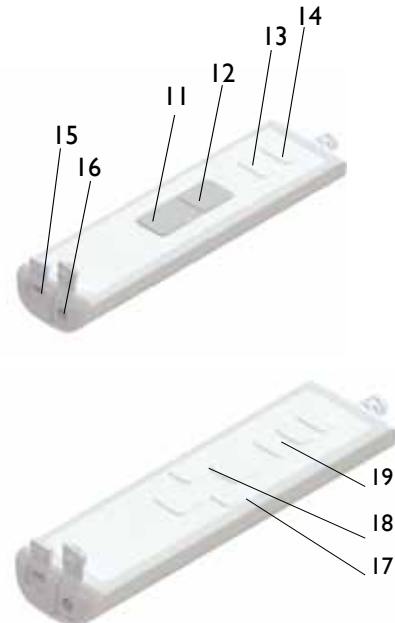

Skydden för USB-ingången och laddningangen måste vara stängda för att handkontrollens vattenskydd (IPX5) skall gälla.

Lyften är utrustad med en sekundär manöverpanel placerad på lyften. Manöverpanel kan användas som ett alternativ till handkontrollen. Den sekundära manöverpanelen är utrustad med en Upp-knapp (19) och en Ned-knapp (20) för höjning och sänkning av lyften. Manöverpanelen är även utrustad med en AV/PÅ knapp (18) för aktivering/inaktivering av lyften samt en nödfirningsknapp (21) för att snabbt sänka ned lyften.

När lyften är belastad med mindre än cirka 40kg kan den köras i två hastigheter. Om Upp- eller Ned-knappen trycks in längre än 3 sekunder kommer lyften att gå i den högre hastigheten. Om lyften är belastad med mer än cirka 40 kg går lyften enbart med den lägre hastigheten. Kraften som krävs för att använda tryckknapparna är 4,4N.

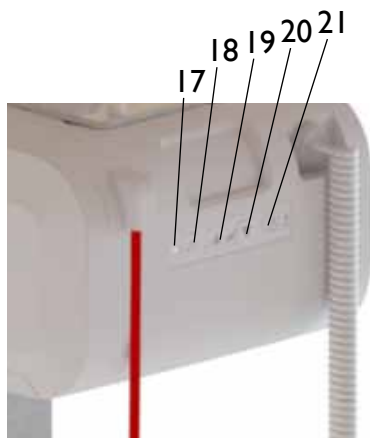

Indikatorlampan

Indikatorlampan (17) har följande indikeringar som endast är tillgängliga när lyften är påslagen.

Blinkande grön	Lyften är påslagen och klar att användas. Batterinivån är Full.
Blinkande gul	Lyften är påslagen och klar att användas. Batterinivån är Normal. Lyften kan med fördel laddas.
Blinkande röd	Lyften är påslagen och klar att användas. Batterinivån är Låg. Lyften ska laddas omgående.
Fast grön	Lyften är i drift eller belastad.

Fast röd	Lyften är spärrad. (Se felsökningsschema).
Fast Gul	Lyften laddas. Lyftens funktion är blockerad.
Blinkande grön/gul	Lyftens serviceintervall har passerats. Service och årliginspektion skall omgående utföras.
Blinkande röd/gul	Lyftens serviceintervall har passerats. Service och årliginspektion skall omgående utföras. Batterinivå är Låg. Lyften ska laddas omgående.

När batterierna behöver laddas blinkar indikatorlampan på lyften rött. Sätt in laddningskabeln i handkontrollen eller stoppa in handkontrollen i laddhållaren och laddningen startar. När lyften laddas lyser indikatorlampan gult.

Lyften får endast användas med Human Cares rekommenderade laddare artikelnummer 50880.

- Ladda lyften regelbundet, helst varje natt
- När du använder lyften ska laddaren alltid vara fränkopplad
- Vid laddning är lyftens funktion blockerad. Koppla från laddaren för att använda lyften
- Enheten laddas oavsett läge på huvudströmbrytaren
- Om nödstoppet är aktiverat kan lyften inte laddas. Kontrollera att nödstoppet inte är aktiverat vid laddning.
- Laddaren får bara anslutas till ett jordat uttag.

Om skenladdning är tillgänglig via skenan, laddas lyften kontinuerligt när lyften inte används och befinner sig inom laddningsområdet. När skenladdning är tillgänglig skall lyften inte laddas via handkontrollen. Ta kontakt med ägaren av systemet eller Human Care om det råder osäkerhet kring vilken typ av laddning som används.



Viktigt! När batterierna når en kritiskt låg batterinivå kommer det inte längre att vara möjligt att göra fler lyft (upp eller ned). Det finns dock fortfarande tillräckligt mycket batterikraft kvar för att använda nödfirningen. Se separat manual för laddaren, 99599.

När du vill lyfta vårdtagaren trycker du på Upp-knappen på handkontrollen eller manöverpanelen på lyften. Vill du sänka vårdtagaren trycker du på Ned-knappen på handkontrollen eller manöverpanelen. När knappen trycks in startar lyften mjukt och när du släpper knappen stannar den mjukt.

Att ta ner lyften från skensystemet

Ta bort sprintarna som håller fast de två bultarna i löpvagnen. Håll i lyften ordentligt och ta ur de båda bultarna. Lyften är nu frikopplad från löpvagnen.

Placera lyften på en plan yta. Tryck på Upp-knappen på lyften för att föra tillbaka bandet. Se till att bandet hålls sträckt och rullas upp i lyften rakt och utan att vikas.



Viktigt! När lyften är nedtagen skall bandet hållas sträckt medan det matas in i lyften.

Att använda lyften

SWE

Human Care erbjuder flera olika typer av byglar i olika bredder. Val av bygel skall vara anpassad efter vårdtagarens behov och vilken typ av sele som används. Placera vårdtagaren i föreskriven sele enligt selens bruksanvisning och häng upp selen i krokarna på bygeln. Kontrollera att selens lyftstroppar är ordentligt förankrade i samtliga krokar.

Datakommunikation

SWE

HeliQ är förberedd för att kommunicera med en vanlig PC (Win 7/Win 8). Denna kommunikation möjliggör att statistik och annan information om lyften kan erhållas.

För att kommunicera med taklyften krävs mjukvaran Human Care Data and Service Application som finns tillgänglig för nedladdning på Human Cares hemsida, www.humancaregroup.com.

Anslut lyften till PC:n med en standard mini-USB-kabel. Starta Human Care Data and Service application och följ instruktionerna. Lyften måste vara påslagen vid kommunikationstillfället. Lyften är

inaktiverad när kommunikation sker. Följande information kan utläsas ur lyften

- Artikelnummer, serienummer och produktionsdatum
- Max användarvikt
- Mjukvaruversion
- Servicetidpunkt
- Periodisk användningsstatik
- Fellogg

Ansluten datorutrustning ska uppfylla kraven i IEC 60950-1 eller IEC 60601-1

Byglar

SWE

Bygeln kopplas till kroken på lyftbandet genom att kroken träs på snett underifrån (se fig)

Lyfthöjden motsvara skillnaden mellan den högsta och lägsta position som lyften kan befinna sig i. Detta motsvarar lyftbandets längd. Lyftbandets längd uppgår till 1680 mm (66.1")



Om förlängning av lyftbandet önskas finns mellanstycken i olika längd som tillbehör. Lyftens lyfthöjd påverkas inte av mellanstyckets längd.

Den totala höjden av systemet består av skenan som lyften är monterad i, löpvagnen i skenan, eventuellt mellanstycke samt lyften.

Om maxvikten för något av tillbehören t.ex.

lyftsele, lyftbygel och eventuella andra tillbehör INTE är densamma som för lyften, gäller den lägsta maxvikten av de som anges på respektive produkt. Kontrollera alltid märkningen på lyften och lyfttillbehören eller kontakta Human Care vid frågor eller oklarheter.

Tillbehör

Selar

Human Cares selsortiment är brett och uppfyller de olika krav och behov som ställs av brukaren. Utprovning av selar görs i enlighet med Human Cares utprovningsprotokoll vilken kan laddas ner från www.humancaregroup.com. En utprovning skall göras individuellt för varje vårdtagare och i enlighet med dennes behov. Konsultera användarmanualen för respektive sele för att säkerställa att produkten används korrekt.

Human Care rekommenderar att endast selar från Human Care används med Human Cares lyftar. Besök www.humancaregroup.com för mer information om vilka modeller och storlekar som erbjuds.

Byglar

Human Care erbjuder flera olika typer av byglar i olika bredder. Val av bygel skall vara anpassad efter vårdtagarens behov och vilken typ av sele som används. Besök www.humancaregroup.com för mer information om vilka byglar och bredder som erbjuds.

Mellanstycken

(Art. nr 20124-S)

Mellanstycken används mellan lyft och bygel

för att erhålla en för vårdtagare och vårdgivare lämplig lyft höjd. Mellanstycke bör väljas så att avståndet mellan bygelns översta läge och golv är ca 1850mm.

Våg

(Art. nr 50348)

Patientvåg som kan användas tillsammans med alla Human Cares lyftar. Max vikt 320 kg.

Bår

(Art. nr 50700)

Portabla lättviktsbår med en lyftkapacitet på 200 kg. Båren kan monteras av en (1) person utan några verktyg. Lyftskynke säljs separat (Art. nr 50730)

Motoriserad drift

HeliQ erbjuder möjligheten att koppla till motoriserad drift. Med motoriserad drift kan lyften med minimalt arbete från vårdgivaren köras längs med skenan. Besök www.humancaregroup.com för mer information.

Motorsierad drift behöver installeras av en av Human Care kvalificerad tekniker.

Beskrivning	Indikatorlampa	Åtgärd
Inget händer när man trycker på Upp-knappen eller Ned-knappen på handkontrollen eller manöverpanelen	Släckt	1) Kontrollera att strömbrytaren är tillslagen. 2) Batterierna är helt urladdade. Ladda lyften omedelbart 3) Nödstoppet är intryckt. Avaktivera genom att vrida den röda knappen medurs.
Inget händer när man trycker på Upp-knappen eller Ned-knappen på handkontrollen	Blinkande grönt Blinkar gult Blinkande rött	Kontrollera handkontrollen. Om handkontrollen är defekt behöver den bytas. Kontakta servicetekniker.
Inget händer när man trycker på Upp-knappen eller Ned-knappen på handkontrollen eller manöverpanelen.	Fast rött	1) Lyftmotorn överhettad. Vänta en stund och försök igen. 2) Lyften är överbelastad. Sänk ner med nödfirningsknappen
Inget händer när man trycker på Upp-knappen eller Ned-knappen på handkontrollen eller manöverpanelen.	Fast gult	Laddning pågår. Avbryt laddningen.
Inget händer när man trycker på Upp-knappen på handkontrollen eller manöverpanelen.	Blinkar grönt Blinkar gult Blinkar rött	Lyften är i sitt översta läge. Tryck på Ned-knapp på handkontrollen eller manöverpanelen. för att sänka.
Inget händer när man trycker på Ned-knappen på handkontrollen eller manöverpanelen.	Blinkar grönt Blinkar gult Blinkar rött	1) Lyften är i sitt nedersta läge. Tryck på Upp-knappen på handkontrollen eller manöverpanelen för att höja. 2) Lyften är obelastad. Dra lätt i lyftbandets krok eller häng upp en lyftbygel och tryck på Ned-knapp på handkontrollen eller manöverpanelen. för att sänka.
Indikatorlampan slår om från blinkand grönt eller gult till blinkande rött.	Blinkar rött	Batterierna behöver laddas men det går fortfarande att lyfta vårdtagaren några gånger. Lyften bör sättas på laddning snarast.
Indikatorlampan slår om från blinkand grönt eller gult till blinkande rött.	Blinkar rött	Batterierna behöver laddas men det går fortfarande att lyfta vårdtagaren några gånger. Lyften bör sättas på laddning snarast.
Indikatorlampan slår om från blinkand grönt eller gult till blinkande rött.	Blinkar rött	Batterierna behöver laddas men det går fortfarande att lyfta vårdtagaren några gånger. Lyften bör sättas på laddning snarast.

Skötselansvisning av lyft

- Lyften bör laddas varje natt
- Torka av lyftkassetten med en lätt fuktad torkduk. Diskmedel kan användas
- Spola aldrig lyftkassetten med vatten eller andra vätskor
- Använd ALDRIG starka rengöringsmedel på lyftkassetten
- Om lyften skall desinficeras kan DuPont™ Virkon® användas
- Lyftbandet får tvättas och desinficeras i enlighet med ovan nämnda instruktioner
- Aktivera nödstoppet om lyftkassetten inte ska användas på några dagar. Annars kan batterierna laddas ur
- Lyften skall alltid förvaras eller flyttas liggande horisontellt

Årlig inspektion

Lyften skall inspekteras minst en gång per år av personal kvalificerad av Human Care och i enlighet med Human Cares direktiv. Undersök förslitningsdetaljer särskilt noggrant. Lyftens serviceindikator kommer att blinka gult när service skall utföras.

Daglig kontroll

- Kontrollera lyftselen före varje användning. Lösa sömmar eller annat slitage på lyftband, band och tyg får inte förekomma. Byt i så fall lyftselen
- Kontrollera att inga synliga skador finns på lyftkassetten
- Kontrollera att lyften är korrekt monterad i mellanstycke eller löpvagn

Månadsvis kontroll

Kontrollera lyftbanden så att inga skador eller förslitningar uppstått. Mata ut lyftbanden så långt att hela längden kan inspekteras. Kontakta er återförsäljare om bandet är skadat

Service

Installation, service och underhåll skall endast utföras av personal som är kvalificerad av Human Care och i enlighet med Human Cares direktiv. Endast originalreservdelar får användas.

Serviceavtal

Human Care erbjuder möjlighet att teckna ett förmånligt serviceavtal för årlig tillsyn och provbelastning.

Transport och lagring

Under transport och när lyften inte används under en längre period skall huvudströmbrytaren vara avslagen alternativt nödstoppet intryckt för att förhindra att batterierna laddas ur. Lyften skall transporteras och lagras liggande horisontellt. Klimatförhållandena bör vara enligt följande; omgivningstemperatur på 0 °C till 40 °C, relativ luftfuktighet från 30 % till 80 % och lufttryck från 790 hPa till 1060 hPa.

Förväntad livslängd

Lyften förväntas att fungera 11 000 lyftcykler vid max lyftkapacitet eller i 10 år om rekommenderad service och underhåll upprätthålls korrekt.

Återvinning

Uttjänta taklyftar kan returneras till Human Care för återvinning. OBS! Innehåller batterier och elektronik som innehåller bly och skall återvinnas därefter (WEEE 2002/96/EC). För övrig information angående tillbehör och teknisk dokumentation hänvisar vi till vår hemsida, www.humancaregroup.com

Riktlinjer och tillverkardeklaration – elektromagnetiska emissioner

Denna lyft från Human Care är ämnad att användas i de elektromagnetiska miljöer som beskrivs nedan. Du som köper eller använder denna lyft från Human Care bör säkerställa att lyften endast används i denna typ av miljö.

Emissionsprovning	Överensstämmelse	Elektro-magnetisk miljö – riktlinjer
RF-emissioner SS-EN 55011	Grupp 1	Denna lyft från Human Care använder radiovågor endast för lyftens interna funktion. Därför är dess RF-emissioner mycket låga och förväntas inte orsaka några störningar på elektronisk utrustning i närheten.
RF-emissioner SS-EN 55011	Klass B	Denna lyft från Human Care lämpar sig för användning i alla typer av miljöer och inrättningar, inklusive i hemmet och i miljöer med direkt anslutning till det allmänna lågspänningsnätet.
Emission av övertoner SS-EN 61000-3-2	Klass A	
Spänningsfluktuationer/ flimmer SS-EN 61000-3-3	Överensstämmer	

Riktlinjer och tillverkardeklaration – elektromagnetisk immunitet

Denna lyft från Human Care är ämnad att användas i de elektromagnetiska miljöer som beskrivs nedan. Du som köper eller använder denna lyft från Human Care bör säkerställa att lyften endast används i denna typ av miljö.

Provning av immunitet	SS-IEC 60601 provningsnivå	Efterlevnadsnivå	Elektro-magnetisk miljö – riktlinjer
Elektrostatiska urladdningar (ESD) SS-EN 61000-4-2	+/- 6 kV kontakt +/- 8 kV luft	+/- 6 kV kontakt +/- 8 kV luft	Golven bör vara i trä, betong eller klinker. Om golven är belagda i ett syntetiskt material bör den relativa fuktigheten vara minst 30 %.
Immunitet mot snabba transienter/ pulsskurar SS-EN 61000-4-4	+/- 2 kV för huvudledningar +/- 1 kV för ingångs-/utgångsledningar	+/- 2 kV för huvudledningar I/U för ingångs-/utgångsledningar	Nätströmskvaliteten ska motsvara den i en typisk kommersiell eller sjukhusmiljö.

Stötpulser SS-EN 61000-4-5	+/- 1 kV differentialläge +/- 2 kV likfasläge	+/- 1 kV differentialläge I/U för likfasläge	Nätströmskvaliteten ska motsvara den i en typisk kommersiell eller sjukhusmiljö.
Spänningssänkningar, korta avbrott och spänningsvariationer i elnätets ingångsledningar SS-EN 61000-4-11	<5 % UT (>95 % sänkning i UT) för 0,5 cykel 40 % UT (>60 % sänkning i UT) för 5 cykler 70 % UT (>30 % sänkning i UT) för 25 cykler <5 % UT (>95 % sänkning i UT) för 5 sek.	<5 % UT (>95 % sänkning i UT) för 0,5 cykel 40 % UT (>60 % sänkning i UT) för 5 cykler 70 % UT (>30 % sänkning i UT) för 25 cykler <5 % UT (>95 % sänkning i UT) för 5 sek.	Nätströmskvaliteten ska motsvara den i en typisk kommersiell eller sjukhusmiljö. Om denna lyft från Human Care måste användas under ett strömavbrott, rekommenderas att lyften ansluts till en avbrottsfri strömkälla eller ett lämpligt batteri.
Kraftfrekventa (50/60 Hz) magnetiska fält SS-EN 61000-4-8	3 A/m	3 A/m	De kraftfrekventa magnetfälten bör ligga på nivåer som är karakteristiska för en typisk kommersiell eller sjukhusmiljö.
OBS: UT motsvarar växelspänningen innan testnivån tillämpades.			

Riktlinjer och tillverkardeklaration – elektromagnetisk immunitet

Denna lyft från Human Care är ämnad att användas i de elektromagnetiska miljöer som beskrivs nedan. Du som köper eller använder denna lyft från Human Care bör säkerställa att lyften endast används i denna typ av miljö.

Provning av immunitet	SS-IEC 60601 provningsnivå	Överensstämelsenivå	Elektromagnetisk miljö – riktlinjer
Ledningsbunden RF SS-EN 61000-4-6 Utstrålad RF SS-EN 61000-4-3	3 Vrms 150 kHz till 80 MHz 3 V/m 80 MHz till 2.5 GHz 10 V/m 800MHz till 2.5 GHz	3 Vrms 3 V/m 10 V/m	<p>Bärbar och mobil RF-kommunikationsutrustning ska inte användas närmare någon del av denna lyft från Human Care, inklusive kablar, än det rekommenderade separationsavståndet som beräknas ur den ekvation som är tillämplig för sändarens frekvens.</p> <p>Rekommenderat separationsavstånd</p> $d = [3,5/3] \sqrt{P}$ $d = [3,5/3] \sqrt{P} \quad 80 \text{ MHz till } 800 \text{ MHz}$ $d = [7/3] \sqrt{P} \quad 800 \text{ MHz till } 2,5 \text{ GHz}$ <p>P motsvarar sändarens maximala uteffekt i watt (W) enligt sändarens tillverkare. D motsvarar det rekommenderade separationsavståndet i meter (m).</p> <p>Fältstyrkor från fasta RF-sändare, fastställda genom en elektromagnetisk undersökning på plats a ska vara lägre än överensstämelsenivån inom varje frekvensintervall b.</p> <p>Störningar kan förekomma i närheten av utrustning som är märkt med följande symbol:</p> 

ANM. 1: Vid 80 MHz och 800 MHz ska det högre frekvensintervallet tillämpas.

ANM. 2: Dessa riktlinjer görs ej gällande i alla situationer. Elektromagnetisk spridning påverkas av absorption och reflektion från byggnader, föremål och personer.

a Fältstyrkor från fasta sändare, t.ex. basstationer för radiotelefoner (mobila/trådlösa) och landmobilradio, amatörradio, AM- och FM-radiosändningar och tv-sändningar kan inte med noggrannhet förutsägas teoretiskt. En elektromagnetisk undersökning på plats bör övervägas för att utvärdera den elektromagnetiska miljön som skapas av fasta RF-sändare. Om den uppmätta fältstyrkan där denna lyftXX från Human Care används överstiger ovanstående tillämpliga RF-överensstämmelsenivå, ska man kontrollera att lyftenXX fungerar normalt. Om onormal drift observeras kan ytterligare åtgärder behöva vidtas, exempelvis justering eller omplacering av denna Human Care-lyftXX.

b Över frekvensintervallet 150 kHz till 80 MHz ska fältstyrkorna vara lägre än 10 V/m.

Rekommenderade minsta avstånd mellan bärbar och mobil RF-kommunikationsutrustning och denna Human Care-lyft.

Denna Human Care-lyft är avsedd för användning i en elektromagnetisk miljö där RF-strålningsstörningar kontrolleras. Du som köper eller använder denna lyft från Human Care kan hjälpa till att förebygga elektromagnetiska störningar genom att upprätthålla ett minsta avstånd mellan portabel och mobil RF-kommunikationsutrustning (sändare) och denna lyft enligt nedanstående rekommendationer, och i enlighet med kommunikationsutrustningens maximala uteffekt.

Sändarens högsta märkuteffekt W	Separationsavstånd enligt sändarens frekvens m		
	150 kHz till 80 MHz d = 1,2VP	80 MHz till 800 MHz d = 1,2VP	800 MHz till 2,5 GHz d = 0,7VP
0,01	0,12	0,12	0,07
0,1	0,37	0,37	0,22
1	1,16	1,16	0,7
10	3,67	3,67	2,21
100	11,6	11,6	7

För sändare vars maximala uteffekt inte finns i listan, kan det rekommenderade separationsavståndet (d) i meter (m) uppskattas genom den ekvation som gäller för sändarens frekvens, där P är sändarens maximala uteffekt i watt (W) enligt sändarens tillverkare.

Anm. 1: Vid 80 MHz och 800 MHz ska separationsavståndet för det högre frekvensintervallet tillämpas.

Anm. 2: Dessa riktlinjer görs ej gällande i alla situationer. Elektromagnetisk spridning påverkas av absorption och reflektion från byggnader, föremål och personer.

Art. No.: 55000 (150 kg), 55010 (220 kg), 55020 (300 kg)

An overhead lift provides you with the ability to move a patient safely and easily. The lift is used for lifting and moving a patient, for example to or from a bed, wheelchair or toilet or from the floor. The apparatus can also be used for walking training, and with the help of some accessories, for balance training and weighing.

HeliQ can be equipped with a travelling motor that permits motorised horizontal operation and continuous charging direct into the rail.



“WARNING!” This symbol is used when particular attention is required

Lifting and moving a person always entails some risk. You should therefore read the user manuals for the lift and the lifting accessories carefully. Always make sure that the accessories you are using are intended for use with the lift. As a caregiver, you are responsible for the patient's safety and you must know whether or not the patient will be able to cope with the lifting process.

Human Care's lifts are designed only to raise and lower patients in a vertical direction, and never diagonally or through angles. The lift must always be positioned directly above the patient when lifting. The patient must always be positioned above the surface onto which they are to be lowered.



LIFTING OR LOWERING A PATIENT DIAGONALLY OR IN AN ANGLED MOVEMENT MAY RESULT IN INJURY TO THE PATIENT OR THE CAREGIVER.

If the product is used in any way that is not recommended by Human Care, then Human Care will not accept responsibility for any injuries or accidents that may occur.

If no other agreement or approval exists, the owner of the product is responsible for any combinations using accessories or products from suppliers other than Human Care.

Always contact your supplier if you have any questions or if anything is unclear.

Anyone using the equipment must have been given adequate tuition and training in use of the lift and its accessories

Patients must not use the lift without an adult present. Never leave a patient alone in the lift.

Human Care's products are continuously being developed and updated and we reserve the right to make design changes without prior notice.

Before using for the first time, make sure that:

- you have read and understood the user manual for the lift and all of its accessories
- the lift has been installed in accordance with the installation instructions
- the lift accessories are intended for use with the lift and are correctly fitted
- the lift's batteries have been charged for at least six hours
- Remove the lift and charger from the packaging.
- Remove the seal from the lift belt after first reading the user manual.
- Plug in the charger at an easily accessible wall socket.
- Plug the hand control into the charger (see page 8). If the indicator light on the charger is glowing yellow, charge until the indicator light turns green.

 **Important! The lift is designed exclusively for lifting people, and only one at a time.**

Before use, always ensure that:

- personnel who use the equipment have been given adequate tuition and training in use of the lift and its accessories
- the lift belt is not twisted or worn and that it can move freely in and out of the lift
- lift accessories, e.g. sling, distance strap and rail roller, are showing no signs of wear or other damage
- the lift is correctly suspended in the distance strap, rail roller and rail
- the right types, sizes, materials and designs

of the accessories have been selected with respect to the patient's safety and needs

- the lift accessories have been correctly installed. The sling's strap loops and suspension must be checked once the loops are fully extended when lifting but before the patient is lifted from the underlying surface

Human Care provides suitable training in safe operation of the lift and other accessories.

Further information about slings, rail systems and other accessories can be found at www.humancaregroup.com.

 **Important! To ensure that the lift belt will not be damaged, it is important that the lift bar is balanced and that the sling is suspended correctly. Never hold or pull the lift belt when moving a patient. It is also important that the lift belt is tensioned as it is wound in.**

 **Warning! Modification of the product is not permitted without the manufacturer's consent!**

Lifting capacity, max.:	
55000	150 kg/330 lbs
55010	220 kg/484 lbs
55020	300 kg/661 lbs
Dimensions:	
(WxHxL)	235x140x300 mm
Weight of lift:	10.9 kg/24 lbs
Batteries:	2x12V, 2.3Ah
Emergency lowering:	Electronic
Class:	Internally powered equipment
Type:	B
IP rating lift:	IPX4
IP rating hand control:	IPX5
Noise level:	<65dB (loaded and unloaded)
Lifting speed:	1.8 m/min / 3.0 m/min (unloaded only)
Lifting height:	1680 mm/66.1 in.
Start/stop:	soft
Indicator:	
Standby	flashing GREEN
Active	constant GREEN
Error	constant RED
Service	flashing YELLOW/GREEN, YELLOW/RED
Charging	constant YELLOW
Charger	Input 100-240V AC 50-60 Hz, 1.6A; Output 27.8V, 0.8A DC
IP rating charger:	IPX0
ETL:	Yes

This product is designed for repeated use.

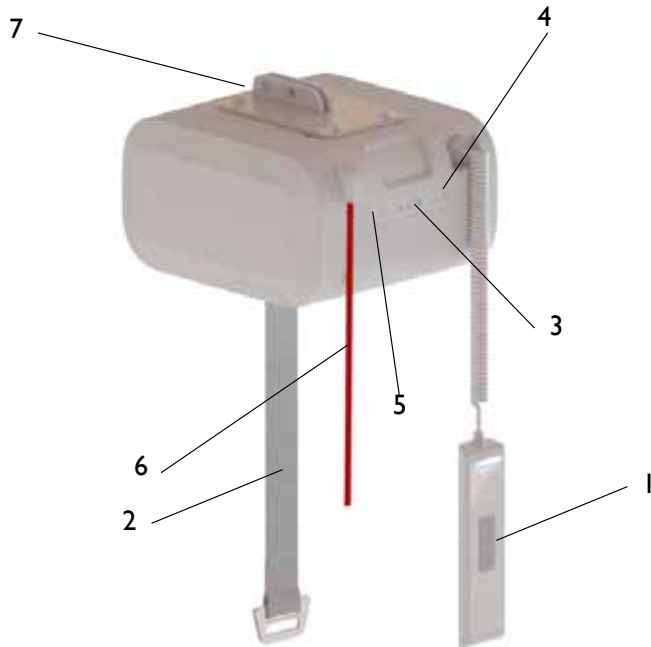

1. Hand control
2. Lift belt
3. Secondary control panel
4. Emergency lowering button
5. Indicator
6. Emergency stop
7. Connector for rail roller

Intended use

ENG

The overhead lift has been designed and tested for use indoors and is classified as an IPX4 product.

 **Important! The product must not be immersed in water.**

The climatic conditions should be as follows: ambient temperature from 0 °C to 40 °C, relative ambient humidity from 30% to 80% and ambient pressure from 790 hPa to 1060 hPa.

Product label

ENG

The product label contains information about the lift. This label is located on top of the lift.

The product has been tested by an accredited test institute and complies with the necessary requirements in accordance with the Medical Devices Directive for Class 1 products (MDD 93/42/EEC).













The lift is CE marked and complies with the requirements of EN 10535, EN 60601-1 (Electrical Safety) and EN 60601-1-2 (EMC).

Wireless transmission equipment, mobile telephones, etc. must not be used close to the device as it may affect its function. Particular caution must be observed when using strong sources of interference such as diathermy and such like, to ensure that no diathermy cables are placed on or near the device. If in doubt, ask the person in charge of the equipment or the supplier.



Symbols on the unit and product label

ENG

	CE marking		Warning
	Date of manufacture		The lift contains lead batteries and electronics and it must be recycled appropriately.
	Manufacturer		Third party certification marking (not applicable for all regions and versions)
	Max. load		Type-B product
	Instructions: Read the instructions and make sure you understand them before using this product		Switch the product off/ Switch the product on
	Article number/reference number		
	Serial number		

Functions

ENG

Emergency stop

In an emergency, the emergency stop can be activated by pulling the red belt. To reset the emergency stop, push up the activation plate at the top of the belt.

Emergency lowering

In the event of an emergency, the emergency lowering button on the lift or hand control can be pressed to quickly lower the lift. An audio signal indicates that the lift is lowering. Always ensure that emergency lowering can be performed as safely as possible for the patient. The emergency lowering button only works when the lift is switched on and emergency stop has been deactivated.



The emergency lowering button must only be used in emergency situations.

Safety catch

The lift is equipped with a safety catch. This

prevents involuntary falls. If the lift belt is pulled out too quickly, the safety catch will engage, thus preventing the fall.

Overheating

The lift has overheating protection which stops the motor if it gets too hot. Overheating can occur if the motor is overloaded or operated continuously for quite a long time. The lift's work cycle (work:pause) is 15:85. Maximum continuous operation is two minutes. If this is exceeded, there is a risk of the motor overheating.

Belt tension guard

The lift is equipped with a belt tension guard that prevents unintentional discharging of the lift belt. It must be loaded in order to be able to pull the belt out. Pull gently on the belt while at the same time pressing the Down button on the hand control or control panel. The weight of the bar is sufficient for the belt to be fed out.

Suspending the lift from the rail

ENG

HeliQ is mounted directly in the rail roller, which is located in the rail. Do not use any distance strap or similar.

Remove the pins (A) holding the two bolts (B) to the rail roller. Remove the bolts and raise the lift to the rail roller. Make sure that the holes in the connector on the lift and the holes in the rail roller are lined up, and replace the bolts in the holes. Secure the bolts with the two pins. The lift can be mounted in either direction.

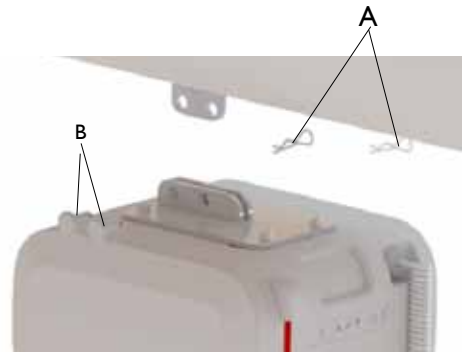

Switch on at the mains and the lift is ready for use.

Hand control

ENG

The hand control is equipped with an Up button (12) and a Down button (11) for raising and lowering the lift. The hand control is also equipped with an OFF/ON button (14) for activation/deactivation of the lift and an emergency lowering button (13) for quickly lowering the lift.

Lifts equipped with a travelling motor have a hand control with seven buttons. In addition to the buttons described above, there are also buttons for moving the lift forwards (17) and backwards (18), as well as an alarm button (19).

When the lift is loaded with less than approx. 40 kg it can be run at two speeds. If the Up or Down button is pressed for longer than 3 seconds, the lift will run in the faster mode. If the lift is loaded with more than approx. 40 kg it will only run in the slower mode. The force required to operate the push buttons is 4.4N.

On the short side of the hand control there is an input for charging the lift (15) and an input (mini-USB) for communicating with the lift (16).

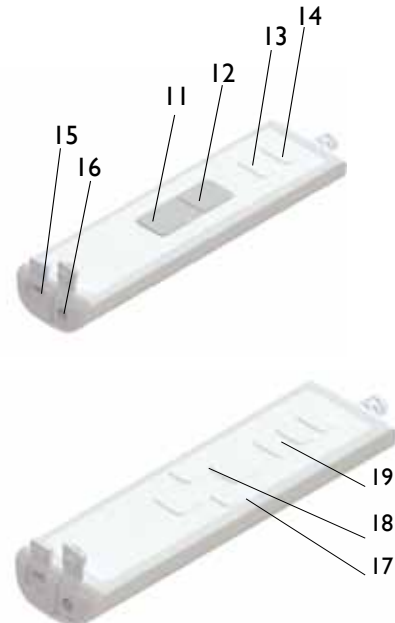

The covers for the USB input and the charging input must be closed for the hand control's water protection (IPX5) to be valid.

Secondary control panel

ENG

The lift is equipped with a secondary control panel located on the lift itself. This control panel can be used as an alternative to the hand control. The secondary control panel is equipped with an Up button (19) and a Down button (20) for raising and lowering the lift. The control panel is also equipped with an OFF/ON button (18) for activation/deactivation of the lift and an emergency lowering button (21) for quickly lowering the lift.

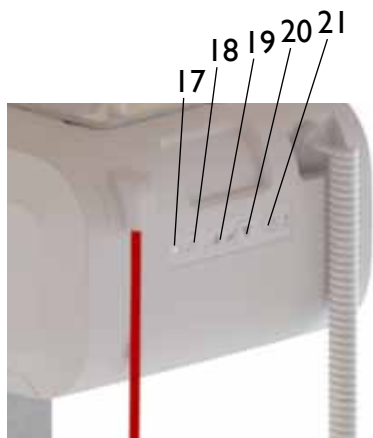

When the lift is loaded with less than approx. 40 kg it can be run at two speeds. If the Up or Down button is pressed for longer than 3 seconds, the lift will run in the faster mode. If the lift is loaded with more than approx. 40 kg it will only run in the slower mode. The force required to operate the push buttons is 4.4N.

Indicator

ENG

The indicator light (17) has the following indications, which are only accessible when the lift is switched on.

Flashing green	The lift is on and ready for use. Battery level is Full.
Flashing yellow	The lift is on and ready for use. Battery level is Normal. It might be a good idea to charge up the lift.
Flashing red	The lift is on and ready for use. Battery level is Low. The lift must be charged up immediately.

Constant green	The lift is in operation or loaded.
Constant red	The lift safety catch has engaged. (See troubleshooting table).
Constant yellow	The lift is charging. The lift's function is blocked.
Flashing green/yellow	The lift's service interval has passed. Service and annual inspection must be performed immediately.
Flashing red/yellow	The lift's service interval has passed. Service and annual inspection must be performed immediately. Battery level is Low. The lift must be charged up immediately.

The indicator on the lift flashes red when the batteries need recharging. Plug the charger cable into the hand control or put the hand control into the charger cradle and charging will start. When the lift is charging the indicator glows yellow.

The lift can only be used with a charger recommended by Human Care, article number 50880.

- Charge the lift regularly, preferably every night
- The charger must be disconnected when you use the lift
- The lift's function is blocked during charging. Disconnect the charger to use the lift
- The unit charges regardless of the position of the main switch
- If the emergency stop is activated the lift cannot be charged. Check that the emergency stop is not activated when charging.
- The charger must only be connected to an earthed socket.

If rail charging is available via the rail, the lift will charge continuously when the lift is not in use and is within the charging zone. When rail charging is available, the lift does not need to be charged via the hand control. Get in touch with the system owner or Human Care if you are uncertain as to what type of charging to use.



Important! When the batteries reach a critically low battery level, it will no longer be possible to perform more lifts (up or down). However, there is still enough battery power for emergency lowering. See separate manual for the charger, 99599.

Press the Up button on the hand control or control panel on the lift to lift the patient. Press the Down button on the hand control or control panel to lower the patient. Pressing the button activates a soft start, and releasing it causes a soft stop.

Detaching the lift from the rail system

Remove the pins holding the two bolts to the rail roller. Hold the lift firmly and remove both bolts. The lift is now disconnected from the rail roller.

Place the lift on a flat surface. Press the Up button on the lift to move the belt back. Make sure the belt is kept taut and gets rolled up in the lift straight, without folding.



Important! When the lift is taken down, the belt must be kept taut while it is fed into the lift.

Using the lift

ENG

Human Care offers several different types of bar in a variety of widths. The bar chosen should be appropriate for the patient's needs and the type of sling used. Place the patient in the prescribed sling according to the sling instructions and hang the sling in the hooks on the bar. Check that the sling's lifting straps are properly anchored in all hooks.

Data communication

ENG

HeliQ is able to communicate with a standard PC (Win 7/Win 8). This communication makes it possible to obtain statistics and other information on the lift.

To communicate with the overhead lift you need the Human Care Data and Service Application, software that can be downloaded from the Human Care website, www.humancaregroup.com.

Connect the lift to your PC with a standard mini-USB cable. Start the Human Care Data and Service Application and follow the instructions. The lift must be switched on for communication to be possible. The lift is

deactivated while communication takes place. The following information can be read from the lift

- Article number, serial number and production date
- Max. user weight
- Software version
- Service dates
- Periodic usage statistics
- Error log

Connected computer equipment must fulfil the requirements of IEC 60950-1 or IEC 60601-1

Bars

ENG

Connect the bar to the hook on the lift belt by threading the hook diagonally from beneath (see fig)

The lifting height corresponds to the difference between the highest and lowest position the lift can reach. This corresponds to the length of the lift belt. The length of the lift belt is 1680 mm (66.1")



If you want to extend the lift belt there are distance straps in various lengths available as extras. The lifting height of the lift is not affected by the length of the distance strap.

The total height of the system consists of the rail in which the lift is mounted, the rail roller in the rail, a distance strap if relevant and the lift.

If the maximum weight for any of the accessories, e.g. slings, lift bars and any other accessories is NOT the same as for the lift, then the lowest max. weight given for any one product is the one that shall apply. Always check the label on the lift and lifting accessories or contact Human Care if you have any questions or if anything is unclear.

Accessories

Slings

Human Care's range of slings is wide enough to meet the user's various requirements and needs. Slings are tested in accordance with Human Care's test log, which can be downloaded from www.humancaregroup.com. A test must be performed for each patient individually and in accordance with their needs. Consult the user manual for the relevant sling to make sure the product is used correctly.

Human Care recommends using only Human Care slings with Human Care lifts. Visit www.humancaregroup.com for further information about which models and sizes are offered.

Bars

Human Care offers several different types of bar in a variety of widths. The bar chosen should be appropriate for the patient's needs and the type of sling used. Visit www.humancaregroup.com for further information about which bars and widths are offered.

Distance straps

(Art. no. 20124-S)

Distance straps are used between the lift and bar to obtain a suitable lifting height for the patient and the caregiver. A distance strap should be chosen to allow a distance of approx.

1850 mm between the top position of the bar and the floor.

Scales

(Art. no. 50348)

Patient scales that can be used in conjunction with any of the Human Care lifts. Max. weight 320 kg.

Stretcher

(Art. no. 50700)

Portable lightweight stretcher with a lifting capacity of 200 kg. This stretcher can be assembled by one (1) person without any tools. Lift cover sold separately (Art. no. 50730)

Motorised operation

HeliQ offers the ability to connect to motorised operation. Motorised operation allows the lift to be moved along the rail with minimal effort from the caregiver. Visit www.humancaregroup.com for further information.

Motorised operation needs to be installed by a technician with Human Care qualifications.

Description	Indicator	Action
Nothing happens when you press the Up button or the Down button on the hand control or the control panel	Not lit	<ol style="list-style-type: none"> 1) Check that the mains switch is on. 2) The batteries are fully discharged. Charge the lift immediately 3) The emergency stop is pushed in. Deactivate by turning the red button clockwise.
Nothing happens when you press the Up button or the Down button on the hand control	Flashing green Flashing yellow Flashing red	Check the hand control. If the hand control is defective it needs to be replaced. Contact a service technician.
Nothing happens when you press the Up button or the Down button on the hand control or the control panel.	Constant red	<ol style="list-style-type: none"> 1) Lift motor is overheated. Wait a while and try again. 2) Lift is overloaded. Lower using the emergency lowering button
Nothing happens when you press the Up button or the Down button on the hand control or the control panel.	Constant yellow	Charging in progress. Interrupt charging.
Nothing happens when you press the Up button on the hand control or the control panel.	Flashing green Flashing yellow Flashing red	The lift is in its maximum upper position. Press the Down button on the hand control or the control panel to lower the lift.
Nothing happens when you press the Down button on the hand control or the control panel.	Flashing green Flashing yellow Flashing red	<ol style="list-style-type: none"> 1) The lift is in its maximum lower position. Press the Up button on the hand control or the control panel to raise the lift. 2) Lift is unloaded. Pull gently on the hook on the lift belt or hang up a lift bar and press the Down button on the hand control or control panel to lower it.
The indicator switches from flashing green or yellow to flashing red.	Flashing red	The batteries need charging but you can still lift the patient a few times. The lift should be set to charge as soon as possible.
The indicator switches from flashing green or yellow to flashing red.	Flashing red	The batteries need charging but you can still lift the patient a few times. The lift should be set to charge as soon as possible.
The indicator switches from flashing green or yellow to flashing red.	Flashing red	The batteries need charging but you can still lift the patient a few times. The lift should be set to charge as soon as possible.

Care instructions for the lift

- The lift should be recharged every night
- Wipe the overhead lift using a slightly dampened drying cloth. Washing up liquid can be used
- Never wash the overhead lift using water or any other fluids.
- NEVER use strong detergents on the overhead lift.
- If the lift needs to be disinfected, DuPont™ Virkon® can be used
- The lift belt must be washed and disinfected as instructed above
- Activate the emergency stop if the overhead lift is not to be used for a few days. Otherwise the batteries will run down
- The lift must always be stored or moved lying horizontally

Annual inspection

The lift must be inspected at least once a year by someone with Human Care qualifications and in accordance with Human Care's directive. Pay particular attention to parts that show wear. The lift's service indicator will flash yellow when a service needs to be performed.

Daily inspection

- Always check the sling before use. There must be no loose seams or other signs of wear to lift belts, belts and fabric. If there are, replace the sling
- Check the overhead lift for visible signs of damage
- Check that the lift is correctly mounted in the distance strap or rail roller

Monthly inspection

Check the lift belts for damage or wear and tear. Feed out enough of the lift belts to allow

their entire length to be checked. Contact a retailer if the belt is damaged

Service

Installation, service and maintenance must only be performed by personnel with Human Care qualifications and in accordance with Human Care's directive. Only original spare parts may be used.

Service agreements

Human Care invites you to sign a service agreement for annual inspection and test loading.

Transport and storage

During transport, or when the lift is not going to be used for some time, the mains switch must be off or the emergency stop button pushed in, otherwise the batteries will discharge. The lift must be transported and stored lying horizontally. The climatic conditions should be as follows: ambient temperature from 0 °C to 40 °C, relative ambient humidity from 30% to 80% and ambient pressure from 790 hPa to 1060 hPa.

Expected service life

The lift is expected to function for 11,000 lifting cycles at maximum lifting capacity or for 10 years with correct service and maintenance.

Recycling

Worn-out overhead lifts can be returned to Human Care for recycling. NB: Contains batteries and electronics that contain lead and which must be recycled accordingly (WEEE 2002/96/EC). For additional information on the accessories and technical documentation, please visit our website at www.humancaregroup.com

Guidance and manufacturer's declaration – electromagnetic emissions

The Human Care lift is intended for use in the electromagnetic environment specified below. The customer or the user of the Human Care lift should assure that it is used in such an environment.

Emission test	Compliance	Electro-magnetic environment - guidance
RF emissions CISPR 11	Group 1	The Human Care lift uses RF energy only for its RF emissions are very low and are not likely to cause any interference in nearby electronic equipment.
RF emissions CISPR 11	Class B	
Harmonic emissions IEC 61000-3-2	Class A	
Voltage fluctuations/flicker emissions IEC 61000-3-3	Complies	

Guidance and manufacturer's declaration – electromagnetic immunity

The Human Care lift is intended for use in the electromagnetic environment specified below. The customer or the user of the Human Care lift should assure that it is used in such an environment.

Immunity test	IEC 60601 test level	Compliance level	Electro-magnetic environment - guidance
Electrostatic discharge (ESD) IEC 61000-4-2	+/- 6 kV contact +/- 8 kV air	+/- 6 kV contact +/- 8 kV air	Floors should be wood, concrete or ceramic tile. If floors are covered with synthetic material, the relative humidity should be at least 30 %.
Electrical fast transient / Burst IEC 61000-4-4	+/- 2 kV for power supply lines +/- 1 kV for input/output lines	+/- 2 kV for power supply lines n/a. for input/output lines	Mains power quality should be that of a typical commercial or hospital environment.

Surge IEC 61000-4-5	+/- 1 kV differential mode +/- 2 kV common mode	+/- 1 kV differential mode n/a. for common mode	Mains power quality should be that of a typical commercial or hospital environment.
Voltage dips, short interruptions and voltage variations on power supply input lines IEC 61000-4-11	<5 % UT (>95 % dip in UT) for 0,5 cycle 40 % UT (60 % dip in UT) for 5 cycles 70 % UT (30 % dip in UT) for 25 cycles <5 % UT (>95 % dip in UT) for 5 sec	<5 % UT (>95 % dip in UT) for 0,5 cycle 40 % UT (60 % dip in UT) for 5 cycles 70 % UT (30 % dip in UT) for 25 cycles <5 % UT (>95 % dip in UT) for 5 sec	Mains power quality should be that of a typical commercial or hospital environment. If the user of the Human Care lift requires continued operation during power mains interruptions, it is recommended that the lift be powered from an uninterruptible power supply or battery.

Guidance and manufacturer's declaration

ENG

Power frequency (50/60 Hz) magnetic field IEC 61000-4-8	3 A/m	3 A/m	Power frequency magnetic fields should be at levels characteristic of a typical location in a typical commercial or hospital environment
--	-------	-------	--

NOTE UT is the a.c. mains voltage prior to application of the test level.

Guidance and manufacturer's declaration – electromagnetic immunity

The Human Care lift is intended for use in the electromagnetic environment specified below. The customer or the user of the Human Care lift should assure that it is used in such an environment.

Immunity test	IEC 60601 test level	Compliance level	Electro-magnetic environment - guidance
Conducted RF IEC 61000-4-6	3 Vrms 150 kHz to 80 MHz	3 Vrms	<p>Portable and mobile RF communications equipment should be used no closer to any part of the Human Care lifts, including cables, than the recommended separation distance calculated from the equation applicable to the frequency of the transmitter.</p> <p>Recommended separation distance</p> $d = [3,5/3] \sqrt{P}$ <p>$d = [3,5/3] \sqrt{P}$ 80 MHz to 800 MHz</p> <p>$d = [7/3] \sqrt{P}$ 800 MHz to 2,5 GHz</p> <p>where P is the maximum output power rating of the transmitter in watts (W) according to the transmitter manufacturer and d is the recommended separation distance in meters (m).</p> <p>Field strengths from fixed RF transmitters, as determined by an electromagnetic site survey, a should be less than the compliance level in each frequency range. b</p> <p>Interference may occur in the vicinity of equipment marked with the following symbol. </p>
Radiated RF IEC 61000-4-3	3 V/m 80MHz to 2,5GHz	3 V/m	
	10 V/m 800MHz to 2,5GHz	10V/m	

NOTE 1 At 80MHz and 800MHz, the higher frequency range applies.

NOTE 2 These guidelines may not apply in all situations. Electromagnetic propagation is affected by absorption and reflected from structures, objects and people.

a Field strengths from fixed transmitters, such as base stations for radio (cellular/cordless) telephones and land mobile radios, amateur radio, AM and FM radio broadcast and TV broadcast cannot be predicted theoretically with accuracy. To assess the electromagnetic environment due to fixed RF transmitters, an electromagnetic site survey should be considered. If the measured field strength in the location in which the Human Care lifts is are used exceeds the applicable RF compliance level above, the Human Care lifts should be observed to verify normal operation. If abnormal performance is observed, additional measures may be necessary, such as reorienting or relocating the Human Care lifts.

b Over the frequency range 150 kHz to 80 MHz, field strengths should be less than 10 V/m.

Recommended separation distances between portable and mobile RF communications equipment and the Human Care lifts.

The Human Care lifts are intended for use in an electromagnetic environment in which radiated RF disturbances are controlled. The customer or the user of the Human Care lifts can help prevent electromagnetic interference by maintaining a minimum distance between portable and mobile RF communications equipment (transmitters) and the Human Care lifts as recommended below, according to the maximum output power of the communications equipment.

Rated maximum output power of transmitter W	Separation distance according to frequency of transmitter m		
	150 kHz to 80 MHz $d = 1,2VP$	80 MHz to 800 MHz $d = 1,2VP$	800 MHz to 2.5 GHz $d = 0,7VP$
0.01	0.12	0.12	0.07
0.1	0,37	0,37	0,22
1	1,16	1,16	0,7
10	3,67	3,67	2,21
100	11.6	11.6	7

For transmitters rated at a maximum output power not listed above, the recommended separation distance d in meters (m) can be estimated using the equation applicable to the frequency of the transmitter, where P is the maximum output power rating of the transmitter in watts (W) according to the transmitter manufacturer.

Note 1: At 80 MHz and 800 MHz, the separation distance for the higher frequency range applies.

Note 2: These guidelines may not apply in all situations. Electromagnetic propagation is affected by absorption and reflection from structures, objects and people.

Art. n° : 55000 (150 kg), 55010 (220 kg), 55020 (300 kg)

Un lève-personne plafonnier permet de déplacer un patient facilement et en toute sécurité. Le lève-personne s'utilise pour le levage et le transport d'un patient, par exemple depuis et vers un lit, un fauteuil roulant, des toilettes ou depuis le sol. L'équipement peut également être utilisé pour la rééducation de la marche et, avec des accessoires supplémentaires, pour l'entraînement de l'équilibre et la pesée.

HeliQ peut être équipé d'un moteur permettant le déplacement horizontal motorisé et la charge continue directement dans le rail.

 **« AVERTISSEMENT ! » Le symbole est utilisé pour des procédures exigeant une attention particulière**

Le levage et le transport d'une personne entraînent toujours des risques. Lisez donc soigneusement le manuel de l'utilisateur du lève-personne et des accessoires de levage. Vérifiez toujours vous-même que les accessoires utilisés sont conçus pour fonctionner avec le lève-personne. En tant que soignant, vous êtes responsable de la sécurité du patient et devez être conscient de la capacité du patient à gérer la situation de levage.

Les lève-personnes plafonniers Human Care sont conçus pour lever et abaisser des patients sur un plan vertical uniquement, jamais sur un plan diagonal ou oblique. Lors du levage, le lève-personne doit être positionné directement au-dessus du patient. Le patient

doit toujours être positionné au-dessus de la surface vers laquelle il doit être abaissé.

 **LE LEVAGE OU L'ABAISSMENT D'UN PATIENT EN DIAGONALE OU À L'OBLIQUE RISQUE DE CAUSER DES BLESSURES AU PATIENT OU AU SOIGNANT.**

Si le produit est utilisé d'une manière non recommandée par Human Care, Human Care n'assumera aucune responsabilité pour les blessures ou autres accidents qui risquent de se produire..

En l'absence d'autres accords ou approbations, le propriétaire du produit est responsable de l'éventuelle utilisation avec des accessoires ou produits proposés par des fournisseurs autres que Human Care.

En cas de questions ou de doutes, veuillez toujours contacter le fournisseur.

Les personnes qui utilisent l'équipement doivent avoir reçu les instructions et la formation appropriées pour l'utilisation du lève-personne et des accessoires

Le patient ne doit pas utiliser le lève-personne sans qu'un adulte ne soit présent. Ne laissez jamais un patient seul dans le lève-personne.

Les produits Human Care sont constamment mis à jour et améliorés et nous nous réservons donc le droit d'en modifier la conception sans préavis.

Avant la première utilisation, vérifiez que :

- vous avez lu et compris le manuel de l'utilisateur du lève-personne et de tous les accessoires
- le lève-personne est monté conformément aux instructions d'installation
- les accessoires de levage sont appropriés au lève-personne et correctement montés
- les batteries du lève-personne ont été chargées pendant au moins 6 heures
- Sortez le lève-personne et le chargeur de la boîte.
- Déchirez le sceau de la courroie de levage après avoir lu le manuel de l'utilisateur.
- Connectez le chargeur à une prise murale facilement accessible.
- Insérez la télécommande dans le chargeur (voir page 8). Si le voyant indicateur du chargeur est allumé en jaune, chargez le lève-personne jusqu'à ce que l'indicateur devienne vert.



Important ! Le lève-personne n'est conçu que pour le levage de personnes, une seule à la fois.

Pendant l'utilisation, vérifiez toujours que :

- le personnel qui utilise l'équipement a reçu les instructions et la formation appropriées pour l'utilisation du lève-personne et des accessoires
- la courroie de levage n'est pas vrillée ou usée et peut entrer et sortir librement du lève-personne
- les accessoires de levage, par exemple harnais, sangle intermédiaire et chariot, ne montrent aucun signe d'usure ou de dommage

- le lève-personne est correctement suspendu à la sangle intermédiaire, au chariot et au rail
- des accessoires de type, taille, matériau et conception corrects sont choisis pour répondre en toute sécurité aux besoins du patient
- les accessoires de levage sont correctement montés. La suspension et les œilletons de levage du harnais doivent être contrôlés lorsque les œilletons sont complètement tendus lors du levage mais avant que le patient ne soit levé de la surface en-dessous

Human Care fournit une formation appropriée concernant la manipulation en toute sécurité du lève-personne et des accessoires.

Visitez www.humancaregroup.com pour plus d'informations sur les harnais, systèmes de rail et autres accessoires.



Important ! Pour garantir que la courroie de levage ne soit pas endommagée, il est important que la barre de levage soit équilibrée et le harnais correctement suspendu. Ne tenez ni ne tirez pas la courroie de levage lors du transport d'un patient. Vérifiez que la courroie est tendue lorsqu'elle s'enroule.



Avertissement ! Il est interdit de modifier le produit sans l'approbation du fabricant !

Capacité de levage max. :	
55000	150 kg/330 lbs
55010	220 kg/484 lbs
55020	300 kg/661 lbs
Dimensions :	
(lxhxL)	235x140x300 mm
Poids du lève-personne :	10,9 kg/24 lbs
Batteries :	2x12 V, 2,3 Ah
Descente d'urgence :	Électronique
Classe :	Équipement à alimentation interne
Type :	B
Indice IP, lève-personne :	IPX4
Indice IP, télécommande :	IPX5
Niveau sonore :	<65 dB (avec et sans charge)
Vitesse de levage :	1,8 m/min / 3,0 m/min (sans charge uniquement)
Hauteur de levage :	1680 mm/66.1 in.
Démarrage/arrêt :	souple
Voyant indicateur :	
Veille	lueur VERTE clignotante
Actif	lueur VERTE fixe
Erreur	lueur ROUGE fixe
Entretien	Lueur clignotante JAUNE/VERTE, JAUNE/ROUGE
En charge	Lueur JAUNE fixe
Chargeur	Entrée 100-240 V CA 50-60 Hz, 1,6 A ; sortie 27,8 V, 0,8 A CC
Indice IP, chargeur :	IPX0
ETL :	Oui

Le produit est conçu pour des utilisations multiples.

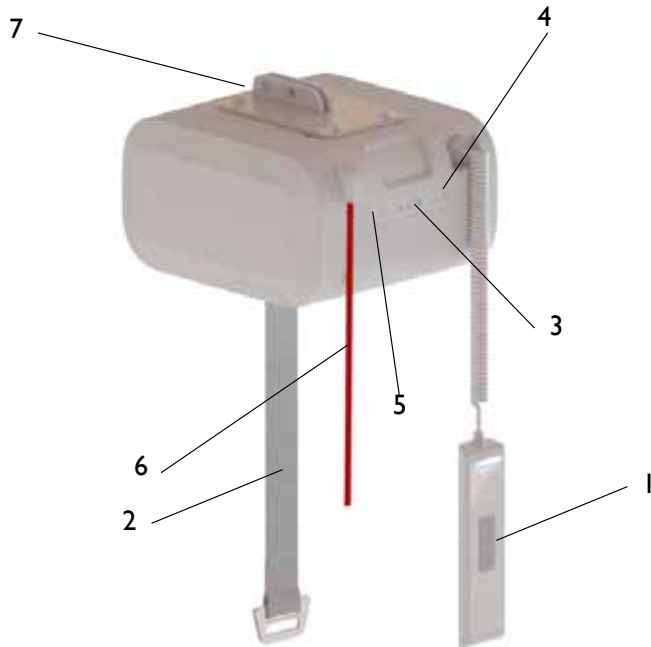

1. Télécommande
2. Courroie de levage
3. Panneau de commande secondaire
4. Bouton de descente d'urgence
5. Voyant indicateur
6. Arrêt d'urgence
7. Connexion pour chariot

Domaines d'utilisation

FRA

Le lève-personne plafonnier est conçu et testé pour une utilisation à l'intérieur et est classé comme un produit IPX4.

 **Important ! Le produit ne doit pas être immergé.**

Les conditions climatiques doivent être comme suit : une température ambiante comprise entre 0 °C et 40 °C, une humidité relative de l'air de 30 % à 80 % et une pression de l'air entre 790 hPa et 1060 hPa.

Plaque du produit

FRA

La plaque du produit contient des informations concernant le lève-personne. La plaque est placée sur le dessus du lève-personne.

Le produit a été testé par un institut de test accrédité et est conforme aux exigences de la directive sur les produits électromédicaux de classe I (MDD 93/42/EEC).

Le lève-personne porte un marquage CE et est conforme aux exigences de EN 10535, EN 60601-1 (sécurité électrique) et EN 60601-1-2 (CEM).

Les transmetteurs radio, téléphones portables, etc. ne doivent pas être utilisés à proximité immédiate de l'appareil car cela risquerait d'en affecter les performances. Une attention particulière est requise en cas d'utilisation de puissantes sources de perturbations telles que du matériel de diathermie ou similaire. Par exemple, les câbles de diathermie ne doivent pas être placés sur l'appareil ni à proximité. En cas de doutes, veuillez contacter la personne responsable de l'équipement ou le fournisseur.



HUMAN CARE HeliQ 220kg
REF 55010
220kg / 485lbs
2015-02
24V DC 2.3Ah IPX4
Handkontroll/Hand Control: IPX3
Duty cycle: 15:85 Continuous: max 2min.
Firmware R1.000

CE   

SN  *00001010001*













ETL Classified Conforms to ISO 10535:2006 with AAMI ES60601-1:2005

 Certified to ISO 10535:2006 with CSA-C22.2 No. 60601-1:08

Intertek  0000000 7 3 3 1 5 9 9 2 5 3 6 9 4

Human Care HeliQ 220kg, Arslanbeyaz, 2100, 1201 St., Stockholm, Sweden

Symboles sur l'appareil et plaque du produit FRA

	Marquage CE		Le lève-personne contient des batteries au plomb et des composants électriques et doit être recyclé en conséquence.
	Date de fabrication		Logo de certification de tierce partie (non applicable à toutes les régions et/ou versions)
	Fabricant		Produit de type B
	Charge max.		Mise en marche/arrêt du produit
	Notice d'utilisation : Lisez et comprenez le manuel avant d'utiliser le produit		
	Numéro d'article/numéro de référence		
	Numéro de série		
	Avertissement		

Fonctions FRA

Arrêt d'urgence

En cas d'urgence, activez l'arrêt d'urgence en tirant sur la courroie rouge. Pour réinitialiser l'arrêt d'urgence, appuyez sur la plaque d'activation au niveau de la partie supérieure de la courroie.

Descente d'urgence

En cas d'urgence, appuyez sur le bouton de descente d'urgence sur le lève-personne ou la télécommande pour abaisser rapidement le lève-personne. Un signal sonore indique que le lève-personne descend. Veillez toujours à ce que la descente d'urgence soit effectuée en toute sécurité pour le patient. Le bouton de descente d'urgence ne fonctionne que si le lève-personne est activé et l'arrêt d'urgence désactivé.

 **Le bouton de descente d'urgence ne doit être utilisé qu'en cas d'urgence.**

Taquet de sécurité

Le lève-personne est équipé d'un taquet de sécurité. Il permet d'empêcher toute chute involontaire. En cas de sortie trop rapide de

la courroie de levage, le taquet de sécurité se verrouille et arrête la chute.

Surchauffe

Le lève-personne est équipé d'une protection contre la surchauffe qui arrête le moteur si sa température est excessive. Une surchauffe peut se produire si le moteur est surchargé ou utilisé en continu pendant une période prolongée. Le cycle de service du lève-personne (fonctionnement : pause) est de 15:85. La durée de fonctionnement continu maximale est de 2 minutes. Si cette durée est dépassée, le moteur risque de surchauffer.

Protecteur de tension de courroie

Le lève-personne est équipé d'un protecteur de tension de courroie qui empêche toute extension accidentelle de la courroie de levage. Pour que la courroie puisse être sortie, le lève-personne doit être chargé. Tirez légèrement sur la courroie tout en maintenant enfoncé le bouton Bas de la télécommande ou du panneau de commande. Le poids de la barre est suffisant pour permettre le déroulement de la courroie.

Connexion du lève-personne au rail

FRA

HeliQ se monte directement dans le chariot placé dans le rail. Aucune sangle intermédiaire ou dispositif similaire n'est utilisé.

Retirez les goupilles (A) qui maintiennent les deux boulons (B) dans le chariot. Retirez les boulons et levez le lève-personne jusqu'au chariot. Vérifiez que les trous dans la partie connexion du lève-personne et les trous du chariot sont alignés et remettez les boulons en place dans les trous. Fixez les boulons à l'aide des deux goupilles. Le lève-personne peut être monté dans les deux sens.

Activez l'interrupteur et le lève-personne est alors prêt à l'utilisation.

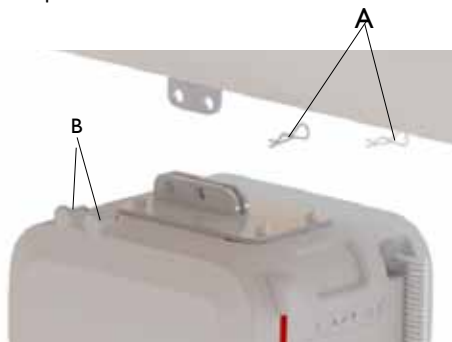

Télécommande

FRA

La télécommande comporte un bouton Haut (12) et un bouton Bas (11) pour la montée et la descente du lève-personne. La télécommande est également pourvue d'un bouton MARCHÉ/ARRÊT (14) pour l'activation/ la désactivation du lève-personne et d'un bouton de descente d'urgence (13) permettant d'abaisser rapidement l'appareil.

Les lève-personnes équipés d'un moteur de déplacement comportent une télécommande à sept boutons. En plus du bouton décrit ci-dessus, la télécommande présente des boutons permettant de déplacer le lève-personne vers l'avant (17) et vers l'arrière (18) ainsi qu'un bouton d'alarme (19).

Lorsque le lève-personne est chargé d'un poids inférieur à environ 40 kg, il peut fonctionner à deux vitesses. Si le bouton Haut ou Bas est maintenu enfoncé pendant plus de 3 secondes, le lève-personne fonctionnera à la vitesse supérieure. Si le lève-personne est chargé d'un poids supérieur à environ 40 kg, il ne fonctionnera qu'à vitesse lente. La force nécessaire pour activer les boutons est de 4,4 N.

Le côté court de la télécommande comporte un port pour la charge du lève-personne (15) et un port mini-USB pour la communication avec l'appareil (16).

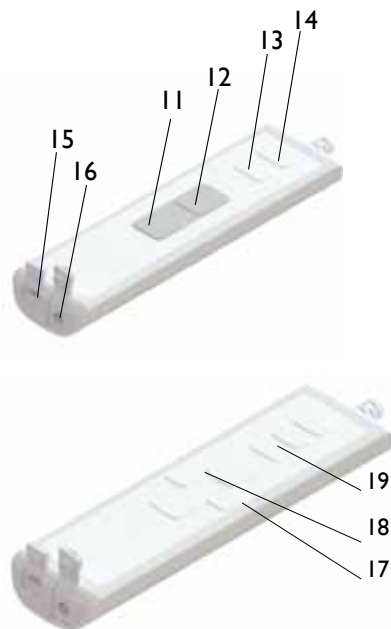

Les rabats de protection du port USB et du port de charge doivent être fermés pour que l'étanchéité de la télécommande (IPX5) soit assurée.

Le lève-personne est équipé d'un panneau de commande secondaire situé sur l'appareil. Ce panneau peut être utilisé à la place de la télécommande. Le panneau de commande secondaire comporte un bouton Haut (19) et un bouton Bas (20) pour la montée et la descente du lève-personne. Il est également pourvu d'un bouton MARCHÉ/ARRÊT (18) pour l'activation/la désactivation du lève-personne et d'un bouton de descente rapide (21) permettant d'abaisser rapidement l'appareil.

Lorsque le lève-personne est chargé d'un poids inférieur à environ 40 kg, il peut fonctionner à deux vitesses. Si le bouton Haut ou Bas est maintenu enfoncé pendant plus de 3 secondes, le lève-personne fonctionnera à la vitesse supérieure. Si le lève-personne est chargé d'un poids supérieur à environ 40 kg, il ne fonctionnera qu'à vitesse lente. La force nécessaire pour activer les boutons est de 4,4 N.

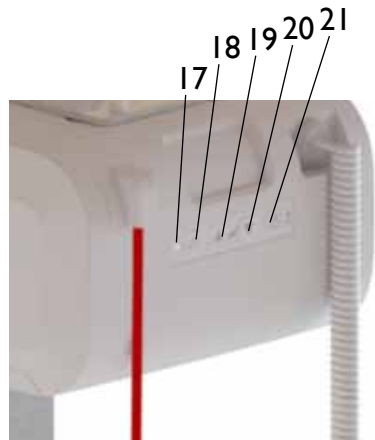

Voyant indicateur

Le voyant indicateur (17) présente les indications suivantes, uniquement disponibles lorsque le lève-personne est activé.

Lueur verte clignotante	Le lève-personne est activé et prêt à l'utilisation. Les batteries sont entièrement chargées.
Lueur jaune clignotante	Le lève-personne est activé et prêt à l'utilisation. Le niveau des batteries est normal. Il est recommandé de charger les batteries du lève-personne.
Lueur rouge clignotante	Le lève-personne est activé et prêt à l'utilisation. Le niveau des batteries est faible. Les batteries du lève-personne doivent immédiatement être chargées.

Lueur verte fixe	Le lève-personne est en fonctionnement ou chargé.
Lueur rouge fixe	Le lève-personne est bloqué. (Voir le tableau de dépannage.)
Lueur jaune fixe	Les batteries du lève-personne sont en charge. Le fonctionnement de l'appareil est bloqué.
Lueur verte/jaune clignotante	L'intervalle d'entretien du lève-personne a été dépassé. L'entretien et l'inspection annuelle doivent immédiatement être réalisés.
Lueur rouge/jaune clignotante	L'intervalle d'entretien du lève-personne a été dépassé. L'entretien et l'inspection annuelle doivent immédiatement être réalisés. Le niveau des batteries est faible. Le lève-personne doit immédiatement être rechargé.

Lorsque les batteries ont besoin d'être chargées, le voyant indicateur sur le lève-personne clignote en rouge. Branchez le câble de charge dans la télécommande ou placez la télécommande dans le support de charge pour que la charge commence. Lorsque les batteries du lève-personne sont en charge, le voyant indicateur est allumé en jaune.

Le lève-personne ne doit être utilisé qu'avec le chargeur recommandé par Human Care, numéro d'article 50880.

- Chargez régulièrement le lève-personne, de préférence toutes les nuits.
- Le chargeur doit toujours être débranché lors de l'utilisation du lève-personne
- Le fonctionnement du lève-personne est bloqué pendant la charge. Débranchez le chargeur pour utiliser l'appareil.
- L'unité est en charge que l'interrupteur principal soit activé ou désactivé
- Le lève-personne ne peut pas être chargé si l'arrêt d'urgence est activé. Vérifiez que l'arrêt d'urgence n'est pas activé avant de mettre l'appareil en charge.
- Le chargeur ne doit être branché qu'à une prise de terre.

Si la charge peut être effectuée via le rail, le lève-personne est rechargé en continu lorsqu'il n'est pas utilisé et qu'il se trouve dans la zone de charge. Lorsque la charge par rail est disponible, le lève-personne ne doit pas être rechargé à l'aide de la télécommande. Contactez le propriétaire du système ou Human Care en cas d'incertitude sur le type de charge utilisé.



Important ! Lorsque les batteries atteignent un niveau faible critique, il n'est plus possible d'utiliser l'appareil (pour monter ou descendre). Toutefois, la puissance restante dans les batteries est suffisante pour effectuer une descente d'urgence. Voir le manuel séparé du chargeur, 99599.

Pour soulever le patient, appuyez sur le bouton Haut de la télécommande ou du panneau de commande sur le lève-personne. Pour abaisser le patient, appuyez sur le bouton Bas de la télécommande ou du panneau de commande. Lorsque vous appuyez sur le bouton, le lève-personne démarre doucement et il s'arrête en souplesse lorsque vous relâchez le bouton.

Déconnexion du lève-personne du rail

Retirez les goupilles qui maintiennent les deux boulons dans le chariot. Maintenez fermement le lève-personne et retirez les deux boulons. Le lève-personne est à présent déconnecté du chariot.

Placez le lève-personne sur une surface plate. Appuyez sur le bouton Haut du lève-personne pour enrrouler la courroie. Veillez à ce que la courroie soit maintenue tendue et à ce qu'elle

s'enroule dans le lève-personne bien droite et sans se plier.



Important ! Lors de la déconnexion du lève-personne, la courroie doit être maintenue tendue pendant qu'elle s'enroule dans le l'appareil.

Utilisation du lève-personne

FRA

Human Care propose plusieurs types de barres de différentes largeurs. La barre doit être choisie en fonction des besoins du patient et du type de harnais utilisé. Placez le patient dans le harnais choisi conformément aux instructions du harnais et suspendez

le harnais aux crochets de la barre. Vérifiez que les sangles de levage du harnais sont correctement ancrées dans tous les crochets.

Communication de données

FRA

Le lève-personne HeliQ est préparé pour la communication avec un PC ordinaire (Win 7/ Win 8). Ceci permet d'obtenir des statistiques et autres informations sur l'appareil.

La communication avec le lève-personne nécessite le logiciel Human Care Data and Service Application, disponible au téléchargement sur le site de Human Care, www.humancaregroup.com.

Connectez le lève-personne au PC à l'aide d'un câble mini-USB standard. Lancez Human Care Data and Service Application et suivez les instructions. Le lève-personne doit être allumé lors de la communication. Il est inactivé pendant la communication.

Les informations suivantes concernant le lève-personne peuvent être obtenues :

- Numéro d'article, numéro de série et date de production
- Poids max. de l'utilisateur
- Version du logiciel
- Moment de l'entretien
- Statistiques d'utilisation périodiques
- Journal des erreurs

L'équipement informatique connecté doit être conforme aux exigences de la norme IEC 60950-1 ou IEC 60601-1

Barres

FRA

Pour connecter la barre au crochet de la courroie de levage, enflez le crochet à l'oblique depuis le dessous (voir fig.)

La hauteur de levage correspond à la différence entre la position la plus haute et la position la plus basse que peut atteindre le lève-personne. Ceci correspond à la longueur de la courroie de levage. La courroie de levage est longue de 1680 mm (66.1").



Si vous souhaitez la rallonger, des sangles intermédiaires de différentes longueurs sont disponibles en accessoires. La hauteur de levage du lève-personne n'est pas modifiée par la longueur de la sangle intermédiaire.

La hauteur totale du système est constituée du rail dans lequel est monté le lève-personne, du chariot dans le rail, d'une éventuelle sangle intermédiaire et du lève-personne.

Si le poids maximal indiqué pour l'un des accessoires (harnais, barre de levage ou autre) n'est PAS identique à celui indiqué pour le lève-personne, le poids maximal inférieur de ceux indiqués pour chaque produit doit toujours être utilisé. Vérifiez toujours le marquage sur le lève-personne et les accessoires de levage ou contactez Human Care en cas de questions ou de doutes.

Accessoires

Harnais

Human Care propose un large assortiment de harnais, en fonction des besoins du patient. La mise à l'essai des harnais est réalisée conformément avec le protocole d'essai de Human Care, disponible au téléchargement sur le site www.humancaregroup.com. Une mise à l'essai individuelle doit être effectuée pour chaque patient conformément à ses besoins. Consultez le manuel de l'utilisateur du harnais concerné pour garantir l'utilisation correcte du produit.

Human Care recommande d'utiliser uniquement des harnais Human Care avec les lève-personnes Human Care. Visitez www.humancaregroup.se pour plus d'informations sur les modèles et tailles disponibles.

Barres

Human Care propose plusieurs types de barres de différentes largeurs. La barre doit être choisie en fonction des besoins du patient et du type de harnais utilisé. Visitez www.humancaregroup.se pour plus d'informations sur les barres et largeurs disponibles.

Sangles intermédiaires

(Art. n° 20124-S) Les sangles intermédiaires sont utilisées entre le lève-personne et la barre et permettent d'obtenir une hauteur de levage adéquate pour le patient et le

soignant. Choisissez une sangle intermédiaire permettant d'obtenir une distance d'environ 1850 mm entre la position supérieure de la barre et le sol.

Balance

(Art. n° 50348) Balance patient pouvant être utilisée avec tous les lève-personnes Human Care. Poids max. 320 kg.

Brancard

(Art. n° 50700) Brancard portable léger d'une capacité de levage de 200 kg. Le brancard peut être assemblé par une (1) personne sans outils. La toile de levage est vendue séparément (Art. n° 50730)

Fonctionnement motorisé

HeliQ offre la possibilité d'un fonctionnement motorisé. Le fonctionnement motorisé permet au soignant de déplacer le lève-personne le long du rail avec un effort minimal. Visitez www.humancaregroup.com pour plus d'informations.

Le fonctionnement motorisé doit être installé par un technicien autorisé par Human Care.

Description	Voyant indicateur	Mesure
La pression sur le bouton Haut ou Bas de la télécommande ou du panneau de commande ne produit aucun effet	Éteint	<ol style="list-style-type: none"> 1) Vérifiez que l'interrupteur est activé. 2) Les batteries sont complètement déchargées. Chargez immédiatement le lève-personne. 3) L'arrêt d'urgence est activé. Désactivez en tournant le bouton rouge dans le sens horaire.
La pression sur le bouton Haut ou Bas de la télécommande ne produit aucun effet	Lueur verte clignotante Lueur jaune clignotante Lueur rouge clignotante	Contrôlez la télécommande. Remplacez la télécommande si elle est défectueuse. Contactez un technicien d'entretien.
La pression sur le bouton Haut ou Bas de la télécommande ou du panneau de commande ne produit aucun effet.	Lueur rouge fixe	<ol style="list-style-type: none"> 1) Le moteur du lève-personne est surchauffé. Patientez un moment et réessayez. 2) Le lève-personne est surchargé. Abaissez à l'aide du bouton de descente d'urgence
La pression sur le bouton Haut ou Bas de la télécommande ou du panneau de commande ne produit aucun effet.	Lueur jaune fixe	Charge en cours. Interrompez la charge.
La pression sur le bouton Haut de la télécommande ou du panneau de commande ne produit aucun effet.	Lueur verte clignotante Lueur jaune clignotante Lueur rouge clignotante	Le lève-personne est en position supérieure maximale. Appuyez sur le bouton Bas de la télécommande ou du panneau de commande pour l'abaisser.
La pression sur le bouton Bas de la télécommande ou du panneau de commande ne produit aucun effet.	Lueur verte clignotante Lueur jaune clignotante Lueur rouge clignotante	<ol style="list-style-type: none"> 1) Le lève-personne est en position inférieure maximale. Appuyez sur le bouton Haut de la télécommande ou du panneau de commande pour le monter. 2) Le lève-personne ne supporte pas de charge. Tirez légèrement sur le crochet de la courroie de levage ou accrochez une barre de levage et appuyez sur le bouton Bas de la télécommande ou du panneau de commande pour abaisser.
Le voyant indicateur passe d'une lueur clignotante verte ou jaune à une lueur clignotante rouge.	Lueur rouge clignotante	Les batteries doivent être rechargées mais il est encore possible de lever le patient plusieurs fois. Le lève-personne doit être mis en charge aussi rapidement que possible.
Le voyant indicateur passe d'une lueur clignotante verte ou jaune à une lueur clignotante rouge.	Lueur rouge clignotante	Les batteries doivent être rechargées mais il est encore possible de lever le patient plusieurs fois. Le lève-personne doit être mis en charge aussi rapidement que possible.
Le voyant indicateur passe d'une lueur clignotante verte ou jaune à une lueur clignotante rouge.	Lueur rouge clignotante	Les batteries doivent être rechargées mais il est encore possible de lever le patient plusieurs fois. Le lève-personne doit être mis en charge aussi rapidement que possible.

Instructions d'entretien du lève-personne

- Le lève-personne doit être rechargé toutes les nuits
- Nettoyez la cassette du lève-personne avec un chiffon légèrement humide. Vous pouvez utiliser du liquide vaisselle
- Ne rincez jamais la cassette du lève-personne à l'eau ou autres liquides
- N'utilisez JAMAIS de détergents puissants sur la cassette du lève-personne
- Pour désinfecter le lève-personne, vous pouvez utiliser du Virkon® de DuPont™
- Le lève-personne doit être nettoyé et désinfecté conformément aux instructions ci-dessus
- Activez l'arrêt d'urgence s'il n'est pas prévu d'utiliser la cassette du lève-personne pendant quelques jours. Sinon, les batteries risquent de se décharger
- Le lève-personne doit toujours être remisé ou déplacé à l'horizontale

Inspection annuelle

Le lève-personne doit être inspecté au moins une fois par an par du personnel autorisé par Human Care et conformément aux directives de Human Care. Examinez tout particulièrement les pièces d'usure. Le voyant indicateur du lève-personne doit être en jaune lorsque l'entretien doit être effectué.

Contrôle quotidien

- Vérifiez le harnais de levage avant chaque utilisation. Les courroies de levage, les sangles et le tissu ne doivent présenter aucune couture lâche, ni aucun autre signe d'usure. Dans le cas contraire, remplacez le harnais
- Vérifiez que la cassette du lève-personne ne présente aucun dommage visible.
- Vérifiez que le lève-personne est correctement monté dans la sangle intermédiaire ou le chariot

Contrôle mensuel

Vérifiez que les courroies de levage ne sont

pas endommagées ou usées. Sortez les courroies au maximum afin de pouvoir inspecter toute la longueur. Si la courroie est endommagée, contactez votre fournisseur.

Entretien

L'installation, l'entretien et la maintenance ne doivent être réalisés que par du personnel autorisé par Human Care et conformément aux directives de Human Care. Utilisez uniquement des pièces de rechange d'origine.

Accord d'entretien

Human Care vous propose de signer un accord d'entretien avantageux pour l'inspection et la mise à l'essai annuelles.

Transport et stockage

Pendant le transport ou lorsque le lève-personne ne doit pas être utilisé pendant une période prolongée, l'interrupteur principal doit être désactivé ou l'arrêt d'urgence activé pour empêcher le déchargement des batteries. Le lève-personne doit être transporté et remisé en position horizontale. Les conditions climatiques doivent être comme suit : une température ambiante comprise entre 0 °C et 40 °C, une humidité relative de l'air de 30 % à 80 % et une pression de l'air entre 790 hPa et 1060 hPa.

Durée de vie escomptée

Le lève-personne présente une durée de vie escomptée de 11 000 cycles de levage avec une charge maximale ou de 10 ans si l'entretien et la maintenance recommandés sont effectués correctement.

Recyclage

Les lève-personnes plafonniers mis au rebut peuvent être renvoyés à Human Care pour recyclage. REMARQUE ! Le lève-personne comporte des batteries et des composants contenant du plomb et doit être recyclé en conséquence (DEEE 2002/96/CE). Pour d'autres informations sur les accessoires et les documentations techniques, veuillez consulter notre site Web www.humancaregroup.com

Lignes directrices et déclaration du fabricant – émissions électromagnétiques

Le lève-personne Human Care est destiné à être utilisé dans l'environnement électromagnétique spécifié ci-dessous. Le client ou l'utilisateur du lève-personne Human Care doit s'assurer qu'il est utilisé dans ce type d'environnement.

Test d'émission	Conformité	Environnement électromagnétique - lignes directrices
Émissions RF CISPR 11	Groupe 1	Le lève-personne Human Care utilise de l'énergie RF uniquement pour son fonctionnement interne. Il émet donc de très faibles émissions RF, peu susceptibles de causer des interférences avec les équipements électroniques proches.
Émissions RF CISPR 11	Classe B	Le lève-personne Human Care peut être utilisé dans tous les types d'établissements, y compris dans les établissements domestiques et ceux qui sont directement connectés au réseau d'alimentation électrique basse tension public qui alimente les bâtiments à des fins domestiques.
Émissions d'harmoniques IEC 61000-3-2	Classe A	
Fluctuations de tension/ émissions de scintillement IEC 61000-3-3	Conforme	

Lignes directrices et déclaration du fabricant – immunité électromagnétique

Le lève-personne Human Care est destiné à être utilisé dans l'environnement électromagnétique spécifié ci-dessous. Le client ou l'utilisateur du lève-personne Human Care doit s'assurer qu'il est utilisé dans ce type d'environnement.

Test d'immunité	Niveau de test IEC 60601	Niveau de conformité	Environnement électromagnétique - lignes directrices
Décharges électrostatiques (ESD) IEC 61000-4-2	+/- 6 kV contact +/- 8 kV air	+/- 6 kV contact +/- 8 kV air	Les sols doivent être en bois, béton ou carrelage. Si les sols sont revêtus d'un matériau synthétique, l'humidité relative doit être d'au moins 30 %.
Transitoire électrique rapide/salve IEC 61000-4-4	+/- 2 kV pour les lignes d'alimentation en puissance +/- 1 kV pour les lignes d'entrée/de sortie	+/- 2 kV pour les lignes d'alimentation en puissance n/a pour les lignes d'entrée/de sortie	La qualité du réseau d'alimentation doit être celle d'un environnement commercial ou hospitalier typique.
Surtension IEC 61000-4-5	+/- 1 kV mode différentiel +/- 2 kV mode commun	+/- 1 kV mode différentiel n/a pour mode commun	La qualité du réseau d'alimentation doit être celle d'un environnement commercial ou hospitalier typique.

<p>Creux de tension, brèves interruptions et variations de tension sur les lignes d'entrée d'alimentation en puissance IEC 61000-4-11</p>	<p><5 % UT (>95 % creux dans UT) pour 0,5 cycle</p> <p>40 % UT (60 % creux dans UT) pour 5 cycles</p> <p>70 % UT (30 % creux dans UT) pour 25 cycles</p> <p><5 % UT (>95 % creux dans UT)) pour 5 s</p>	<p><5 % UT (>95 % creux dans UT) pour 0,5 cycle</p> <p>40 % UT (60 % creux dans UT) pour 5 cycles</p> <p>70 % UT (30 % creux dans UT) pour 25 cycles</p> <p><5 % UT (>95 % creux dans UT)) pour 5 s</p>	<p>La qualité du réseau d'alimentation doit être celle d'un environnement commercial ou hospitalier typique. Si l'utilisateur du lève-personne Human Care requiert que l'appareil continue à fonctionner en cas de coupure du courant secteur, il est recommandé d'alimenter l'appareil à l'aide d'une batterie ou d'une alimentation en puissance sans interruption.</p>
<p>Champ magnétique à fréquence industrielle (50/60 Hz) IEC 61000-4-8</p>	<p>3 A/m</p>	<p>3 A/m</p>	<p>Les champs magnétiques à fréquence industrielle doivent être à des niveaux caractéristiques d'un emplacement typique dans un environnement commercial ou hospitalier typique.</p>

REMARQUE : UT est la tension secteur CA avant application du niveau de test.

Lignes directrices et déclaration du fabricant – immunité électromagnétique

Le lève-personne Human Care est destiné à être utilisé dans l'environnement électromagnétique spécifié ci-dessous. Le client ou l'utilisateur du lève-personne Human Care doit s'assurer qu'il est utilisé dans ce type d'environnement.

Test d'immunité	Niveau de test IEC 60601	Niveau de conformité	Environnement électromagnétique - lignes directrices
<p>RF transmises par conduction IEC 61000-4-6</p>	<p>3 Vrms 150 kHz à 80 MHz</p>	<p>3 Vrms</p>	<p>Les équipements de communication RF portables et mobiles ne doivent pas être utilisés à une distance par rapport aux lève-personnes Human Care, câbles compris, inférieure à la distance de séparation recommandée calculée à partir de l'équation applicable à la fréquence du transmetteur.</p> <p>- Distance de séparation recommandée</p> $d = [3,5/3] \sqrt{P}$ <p>$d = [3,5/3] \sqrt{P}$ 80 MHz à 800 MHz</p>
<p>RF transmises par rayonnement IEC 61000-4-3</p>	<p>3 V/m 80 MHz à 2,5 GHz</p> <p>10 V/m 800 MHz à 2,5 GHz</p>	<p>3 V/m</p> <p>10V/m</p>	<p>$d = [7/3] \sqrt{P}$ 800 MHz à 2,5 GHz</p> <p>où P est la puissance de sortie maximale nominale du transmetteur en watts (W) selon son fabricant et d est la distance de séparation recommandée en mètres (m).</p> <p>Les intensités de champ provenant de transmetteurs fixes, telles que déterminées par une étude électromagnétique du site, a doivent être inférieures au niveau de conformité dans chaque plage de fréquences. b</p> <p>Des interférences peuvent apparaître à proximité d'équipements portant le symbole suivant.</p> 

REMARQUE 1 À 80 MHz et 800 MHz, la plage de fréquences plus élevée est applicable.

REMARQUE 2 Ces lignes directives peuvent ne pas être valables dans toutes les situations. La propagation électromagnétique est affectée par l'absorption et réflétiée par des structures, objets et personnes.

a Les intensités de champ provenant de transmetteurs fixes, tels que des stations de base pour téléphones (portables/sans fil) radio et radios mobiles terrestres, ondes de radio amateur, radio AM et FM et TV, ne peuvent pas être prédites théoriquement avec précision. Pour évaluer l'environnement électromagnétique dû à des transmetteurs RF fixes, une étude électromagnétique du site doit être envisagée. Si l'intensité de champ mesurée à l'endroit où sont utilisés les lève-personnes Human Care dépasse le niveau de conformité RF applicable ci-dessus, les lève-personnes Human Care doivent être observés afin que le fonctionnement normal soit confirmé. Si des performances anormales sont constatées, il peut être nécessaire de prendre des mesures supplémentaires, par exemple de réorienter ou de déplacer les lève-personnes Human Care.

b Sur la plage de fréquences 150 kHz à 80 MHz, les intensités de champ doivent être inférieures à 10 V/m.

Distances de séparation recommandées entre des équipements de communication RF portables et mobiles et les lève-personnes Human Care.

Les lève-personnes Human Care sont destinés à être utilisés dans un environnement électromagnétique dans lequel les perturbations RF transmises par rayonnement sont contrôlées. Le client ou l'utilisateur des lève-personnes Human Care peuvent contribuer à éviter les interférences électromagnétiques en maintenant une distance minimale entre les équipements de communication RF portables et mobiles (transmetteurs) et les lève-personnes Human Care, comme recommandé ci-dessous, en fonction de la puissance de sortie maximale des équipements de communication.

Puissance de sortie maximale nominale du transmetteur W	Distance de séparation selon la fréquence du transmetteur m		
	150 kHz à 80 MHz $d = 1,2\sqrt{P}$	80 MHz à 800 MHz $d = 1,2\sqrt{P}$	800 MHz à 2,5 GHz $d = 0,7\sqrt{P}$
0,01	0,12	0,12	0,07
0,1	0,37	0,37	0,22
1	1,16	1,16	0,7
10	3,67	3,67	2,21
100	11,6	11,6	7

Pour les transmetteurs présentant une puissance de sortie maximale nominale non indiquée ci-dessus, la distance de séparation recommandée d en mètres (m) peut être estimée à l'aide de l'équation applicable à la fréquence du transmetteur, P étant la puissance de sortie maximale nominale du transmetteur en watts (W) selon son fabricant.

Remarque 1 : à 80 MHz et 800 MHz, la distance de séparation pour la plage de fréquences plus élevée est applicable.

Remarque 2 : ces lignes directives peuvent ne pas être valables dans toutes les situations. La propagation électromagnétique est affectée par l'effet d'absorption et de réflexion produit par des structures, objets et personnes.

Art.nr.: 55000 (150kg), 55010 (220kg), 55020 (300kg)

Met een plafondblift krijgt u de mogelijkheid om een zorgnemer gemakkelijk en veilig te kunnen verplaatsen. De lift wordt bijvoorbeeld gebruikt om een zorgnemer naar en uit een bed, een rolstoel, een toilet en vanaf de vloer te tillen en te verplaatsen. De apparatuur kan ook worden gebruikt voor looptraining en, met behulp van extra accessoires, voor balanstreining en wegen.

HeliQ kan worden uitgerust met een transfermotor die gemotoriseerd horizontaal vervoer en continu opladen direct in de rail mogelijk maakt.



“WAARSCHUWING!” Dit symbool wordt gebruikt bij handelingen waar extra voorzichtigheid moet worden betracht.

Het tillen en verplaatsen van mensen neemt altijd risico's met zich mee. Lees daarom de gebruikshandleiding voor zowel lift als liftaccessoires zorgvuldig door. Verzeker u ervan dat de door u gebruikte accessoires bedoeld zijn voor gebruik met de lift. Als zorgverlener bent u verantwoordelijk voor de veiligheid van de zorgnemer en u moet weten of de zorgnemer kan worden opgetild.

De liften van Human Care zijn zo geconstrueerd dat ze patiënten alleen verticaal omhoog en omlaag kunnen brengen, nooit diagonaal of in een hoek. De lift moet op het moment

van tillen altijd recht boven de patiënt zijn geplaatst. De patiënt moet altijd boven het oppervlak zijn geplaatst waarop hij/zij moet worden neergezet.



HET DIAGONAAL OF IN EEN HOEK OMHOOG OF OMLAAG VERPLAATSEN VAN EEN PATIËNT KAN TOT LETSEL VAN DE PATIËNT OF ZORGVERLENER LEIDEN.

Als u het product gebruikt op een manier die niet door Human Care wordt aanbevolen, draagt Human Care geen aansprakelijkheid voor schade of mogelijke ongelukken.

Als er geen andere overeenkomsten of goedkeuringen bestaan, is de eigenaar van het product verantwoordelijk voor eventuele combinaties met accessoires of producten van andere leveranciers dan Human Care.

Neem bij vragen of onduidelijkheden altijd contact op met de leverancier.

Personeel dat de apparatuur gebruikt, moet voldoende opleiding en training hebben gehad met de lift en accessoires.

De patiënt mag de lift niet gebruiken zonder de aanwezigheid van een volwassene. Laat een patiënt nooit alleen in de lift achter.

De producten van Human Care worden voortdurend verder ontwikkeld en verbeterd en wij behouden ons het recht voor constructies zonder voorafgaande aankondiging te wijzigen.

Let er vóór het eerste gebruik op dat:

- u de gebruikshandleiding voor de lift en alle accessoires gelezen en begrepen heeft
- de lift conform de installatievoorschriften is gemonteerd
- de liftaccessoires bij de lift horen en correct gemonteerd zijn
- de batterijen in de lift ten minste 6 uur zijn opgeladen
- Haal de lift en de oplader uit de verpakking.
- Scheur de verzegeling van de tilband nadat u de gebruiksaanwijzing heeft doorgelezen.
- Plaats de oplader bij een gemakkelijk toegankelijk stopcontact.
- Plaats de handbediening in de oplader (zie pagina 8). Als het indicatielampje op de oplader geel oplicht, moet u de lift opladen totdat het lampje groen wordt.

 **Belangrijk! De lift is zo geconstrueerd dat deze alleen mensen kan optillen en wel slechts één tegelijk.**

Zorg er bij gebruik altijd voor dat:

- personeel dat de apparatuur gebruikt voldoende opleiding en training heeft gehad met de lift en accessoires
- de tilband niet gedraaid of versleten is, maar zich vrij in en uit de lift kan bewegen
- de tilaccessoires, zoals sling, tussenstuk en loopwagen geen tekenen van slijtage of andere beschadigingen vertonen
- dat de lift correct is bevestigd aan tussenstuk, loopwagen en rail
- type, afmetingen, materialen en uiterlijk

van de accessoires geselecteerd zijn op basis van de veiligheid en de behoeften van de patiënt

- de liftaccessoires correct gemonteerd zijn. Bij het tillen moeten de hefogen en ophanging van de sling worden gecontroleerd wanneer de ogen helemaal gestrekt zijn, maar voordat de patiënt loskomt van het onderliggende oppervlak.

Human Care voorziet in de juiste opleiding om lift en liftaccessoires veilig te kunnen hanteren.

Op www.humancaregroup.se vindt u meer informatie over slings, railsystemen en andere accessoires.

 **Belangrijk! Om te zorgen dat de tilband niet beschadigd raakt, is het belangrijk dat de lift in balans is en dat de sling correct is opgehangen. Houd de tilband bij verplaatsen niet vast en trek er ook niet aan. Het is ook van belang dat de tilband bij het oprollen gespannen is.**

 **Waarschuwing! Het is niet toegestaan om zonder toestemming van de fabrikant wijzigingen in het product aan te brengen!**

Tilcapaciteit, max.:	
55000	150 kg
55010	220 kg
55020	300 kg
Afmetingen:	
(BxHxL)	235x140x300 mm
Gewicht van de lift:	10,9 kg
Accu's	2x12V 2,3 Ah
Nooddaalfunctie:	Elektronisch
Klasse:	Intern aangedreven apparatuur
Type:	B
IP-klasse lift:	IPX4
IP-klasse handbediening:	IPX5
Geluidsniveau:	<65 dB (belast en onbelast)
Tilsnelheid:	1.8 m/min / 3,0 m/min (alleen onbelast)
Tilhoogte:	1680 mm
Start/stop:	zacht
Lampje:	
Stand-by	knipperend GROEN
Actief	permanent GROEN
Storing	permanent ROOD
Service	Knipperend GEEL/GROEN, GEEL/ROOD
Bezig met laden	permanent GEEL
Lader	Ingaand: 100-240 V ac 50-60 Hz, 1,6 A; Uitgaand 27,8 V, 0,8 A dc
IP-klasse oplader:	IPX0
ETL:	Ja

Het product is gemaakt voor meermalig gebruik.

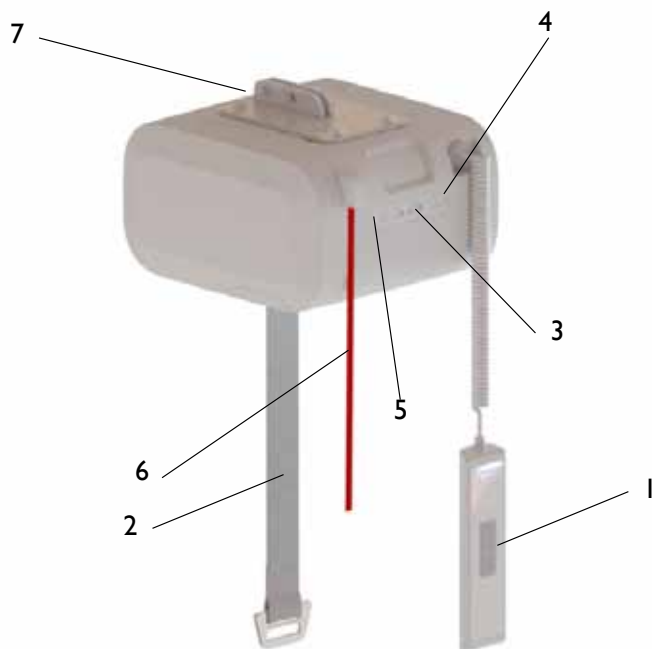

1. Handbediening
2. Tilband
3. Secundair bedieningspaneel
4. Knop voor nooddaalfunctie
5. Waarschuwingslampje
6. Noodstop
7. Aansluiting voor loopwagen

Toepassingsgebieden

NDL

De plafondlift is gemaakt en getest voor gebruik binnenshuis en is geclassificeerd als een IPX4-product.

 **Belangrijk! Het product mag niet in water ondergedompeld worden.**

De klimaatomstandigheden moeten als volgt zijn: omgevingstemperatuur tussen 0 °C en 40 °C, relatieve luchtvochtigheid tussen 30 % en 80 % en luchtdruk tussen 790 hPa en 1060 hPa.

Typeplaatje

NDL

Het typeplaatje bevat informatie over de lift. Het plaatje zit aan de bovenkant van de lift.

Het product is getest door een erkend testinstituut en voldoet aan alle vereisten volgens de Richtlijn Medische Hulpmiddelen voor producten van klasse 1 (MDD 93/42/EEC).

De lift heeft een CE-markering en voldoet aan de eisen van EN 10535, EN 60601-1 (elektrische veiligheid) en EN 60601-1-2 (EMC).

Er mag geen apparatuur die radiogolven uitstuurt (mobiele telefoons e.d.) in de nabijheid van het toestel worden gebruikt, aangezien dit de werking van het toestel kan beïnvloeden. Extra voorzichtigheid is geboden bij de toepassing van sterke storingsbronnen zoals diathermie en dergelijke, zodat diathermiekabels niet op of in de nabijheid van de uitrusting worden gelegd. In geval van twijfel dient u de voor de uitrusting verantwoordelijke persoon of de leverancier te raadplegen.



HUMAN CARE HeliQ 220kg
REF 55010
220kg / 485lbs
2015-02
24V DC 2.3Ah IPX4
Handkontroll/Hand Control: IPX5
Duty cycle: 15:85 Continuous: max 2min.
Firmware R1.000

CE   

SN  *00001010001*

ETL Classified Conforms to ISO 10535:2006 with AAMI ES60601-1:2005

ETL us Certified to ISO 10535:2006 with CSA-C22.2 No. 60601-1:08

Intertek 0000000  7 3 3 1 5 9 9 * 2 5 3 6 9 4

Human Care HeliQ 220kg, Afschakelvoegen 210°C, 120 57, Speedform, Sweden

http://www.humancaregroup.com



CE-markering



Fabricagedatum



Fabrikant



Max. belasting



Gebruiksaanwijzing: lees en begrijp de gebruiksaanwijzing alvorens het product te gebruiken



Artikelnummer/referentienummer



Serienummer



Waarschuwing



De lift bevat loodbatterijen en elektronica en moet conform daarmee worden gerecycled.



Certificatie door een derde partij (geldt niet voor alle regio's en versies)



Product van type B



Het product uitzetten/aanzetten

Functies

Noodstop

In een noodsituatie kan de noodstop worden geactiveerd door aan de rode band te trekken. Om de noodstop te resetten, moet de activeringsplaat aan het bovendee van de band omhoog gedrukt worden.

Nooddaalfunctie

In geval van een noodsituatie kunt u de knop voor de nooddaalfunctie op de lift of de handbediening indrukken om de lift snel omlaag te bewegen. Een geluidssignaal geeft aan dat de lift omlaag beweegt. Zorg ervoor dat de nooddaalfunctie altijd zo veilig mogelijk voor de patiënt kan worden uitgevoerd. De knop voor de nooddaalfunctie werkt alleen als de lift is aangezet en als de noodstop is uitgeschakeld.



De knop voor de nooddaalfunctie mag alleen worden gebruikt in noodsituaties.

Veiligheidsvergrendeling

De lift is voorzien van een veiligheidsvergrendeling. Dat voorkomt dat de lift ongewild naar beneden valt. Als de tilband te snel wordt uitgetrokken, blokkeert de veiligheidsvergrendeling, zodat de lift niet langer valt.

Oververhitting

De lift is voorzien van een beveiliging tegen oververhitting, die de motor stilzet als deze te warm wordt. Er kan oververhitting optreden als de motor overbelast wordt of als deze langere tijd permanent loopt. De werkcyclus van de lift (werk:pauze) is 15:85. Continu bedrijf is maximaal 2 minuten. Als hier overheen gegaan wordt, bestaat het risico dat de motor oververhit raakt.

Bandspanningscontrole

De lift is voorzien van een mechanisme voor bandspanningscontrole, die onbedoelde uitvoer van de tilband voorkomt. Om de band te kunnen uitvoeren, moet deze worden belast. Trek zacht aan de band terwijl u de neer-knop op de handbediening of het bedieningspaneel ingedrukt houdt. Het gewicht van de beugel is voldoende om de band uit te kunnen voeren.

HeliQ wordt direct aan de loopwagen gemonteerd, die op de rail zit. Er worden geen tussenstukken of iets dergelijks gebruikt.

Verwijder de pinnen (A) waarmee de twee bouten (B) aan de loopwagen bevestigd zijn. Verwijder de bouten en breng de lift omhoog naar de loopwagen. Zorg dat de gaten van het aansluitdeel van de lift en de gaten in de loopwagen in lijn liggen en plaats de bouten terug in de gaten. Zet de bouten met de beide pinnen vast. De lift kan aan beide kanten gemonteerd worden.

Wanneer u dan de stroomschakelaar aanzet, is de lift klaar voor gebruik.

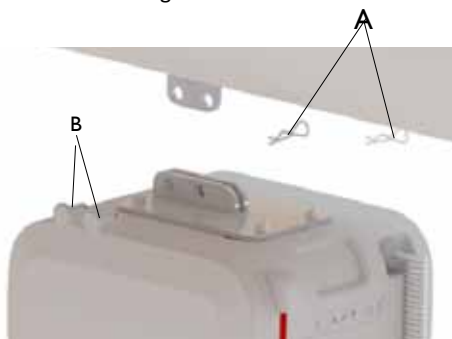

Handbediening

Op de handbediening zit een op-knop (12) en een neer-knop (11) voor het omhoog of omlaag bewegen van de lift. Op de handbediening zit ook een AAN-/UIT-knop (14) voor het activeren/inactiveren van de lift en een nooddaalknop (13) om de lift snel omlaag te bewegen.

Liften die zijn uitgerust met een transferrmotor hebben een handbediening met zeven knoppen. Naast de hierboven beschreven knop zijn er ook knoppen om de lift vooruit (17) en achteruit (18) te bewegen en een alarm-knop (19).

Als de lift met minder dan circa 40 kg wordt belast, kan deze met twee snelheden bewegen. Wanneer de op- of de neer-knop langer dan 3 seconden worden ingedrukt, zal de lift met de hoogste snelheid bewegen. Als de lift met meer dan circa 40 kg wordt belast, kan alleen de lagere snelheid worden gebruikt. De kracht die nodig is om de drukknoppen te gebruiken is 4,4 N.

Aan de korte kant van de handbediening zit een ingang (15) om de lift op te laden en een ingang (mini-USB) (16) om met de lift te communiceren.

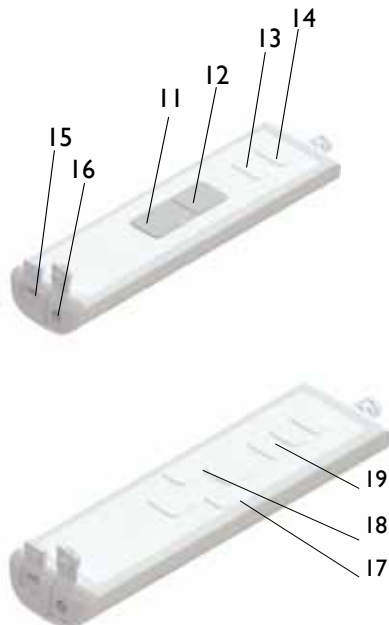

De beveiliging voor de USB-ingang en de opladingang moeten gesloten zijn, dan geldt de waterbescherming (IPX5) van de handbediening.

De lift is voorzien van een secundair bedieningspaneel dat op de lift zit. Het bedieningspaneel kan worden gebruikt als alternatief voor de handbediening. Het secundaire bedieningspaneel is uitgerust met een op-knop (19) en een neer-knop (20) voor het omhoog of omlaag bewegen van de lift. Op het bedieningspaneel zit ook een AAN-/UIT-knop (18) voor het activeren/inactiveren van de lift en een nooddaalknop (21) om de lift snel omlaag te bewegen.

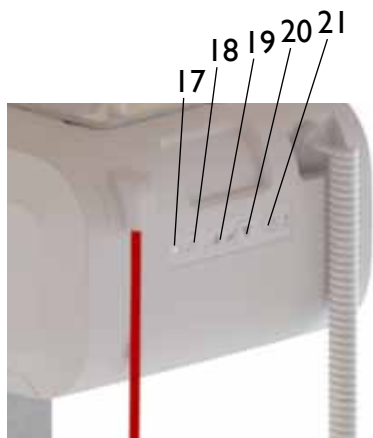

Als de lift met minder dan circa 40 kg wordt belast, kan deze met twee snelheden bewegen. Wanneer de op- of de neer-knop langer dan 3 seconden worden ingedrukt, zal de lift met de hoogste snelheid bewegen. Als de lift met meer dan circa 40 kg wordt belast, kan alleen de lagere snelheid worden gebruikt. De kracht die nodig is om de drukknoppen te gebruiken is 4,4N.

Het waarschuwinglampje

Het indicatielampje (17) heeft de volgende indicaties, die alleen beschikbaar zijn als de lift aan staat.

Knipperend groen	De lift staat aan en is klaar voor gebruik. Het batterijniveau is Helemaal opgeladen.
Knipperend geel	De lift staat aan en is klaar voor gebruik. Het batterijniveau is Normaal. Het is een goed idee de lift nu op te laden.
Knipperend rood	De lift staat aan en is klaar voor gebruik. Het batterijniveau is Laag. De lift moet direct opgeladen worden.

Permanent groen	De lift is in bedrijf of belast.
Permanent rood	De lift is vergrendeld. (Zie het schema voor storingzoeken).
Permanent Geel	De lift wordt opgeladen. De functie van de lift is geblokkeerd.
Knipperend groen/geel	De serviceinterval van de lift is gepasseerd. De service en het jaarlijkse onderhoud moeten direct uitgevoerd worden.
Knipperend rood/geel	De serviceinterval van de lift is gepasseerd. De service en het jaarlijkse onderhoud moeten direct uitgevoerd worden. Het batterijniveau is Laag. De lift moet direct opgeladen worden.

Als de batterijen moeten worden opgeladen, knippert het indicatielampje op de lift rood. Steek de oplaadkabel in de handbediening of stop de handbediening in de oplaadhouder en het opladen begint. Wanneer de lift wordt opgeladen, is het indicatielampje geel.

De lift mag alleen worden gebruikt met een door Human Care aanbevolen lader, artikelnummer 50880.

- Laad de lift regelmatig op, bij voorkeur elke nacht.
- De lader mag niet zijn aangesloten als u de lift gebruikt.
- Bij opladen is de functie van de lift geblokkeerd. Schakel de oplader uit om de lift te gebruiken.
- De unit wordt opgeladen, ongeacht de stand van de hoofdschakelaar.
- Wanneer de noodstop is geactiveerd, kan de lift niet opgeladen worden. Controleer of de noodstop niet is geactiveerd tijdens het laden.
- De oplader mag alleen aangesloten worden op een geaard stopcontact.

Indien het mogelijk is om via de rail op te laden, wordt de lift continu opgeladen als deze niet gebruikt wordt en binnen het oplaadgebied is. Wanneer opladen via de rail mogelijk is, dient de lift niet via de handbediening opgeladen te worden. Neem contact op met de eigenaar van het systeem of met Human Care als u twijfelt over het soort oplaadsysteem dat wordt gebruikt.



Belangrijk! Wanneer de batterijen een kritiek laag niveau bereiken, is het niet langer mogelijk om de lift te bewegen (omhoog of omlaag). Er is echter nog steeds voldoende batterijvermogen om de nooddaalfunctie te kunnen gebruiken. Zie de aparte handleiding van de oplader, 99599.

Wanneer u de zorgnemer wilt optillen, drukt u op de op-knop op de handbediening of op het bedieningspaneel op de lift. Wanneer u de zorgnemer omlaag wilt bewegen, drukt u op de neer-knop op de handbediening of het bedieningspaneel. Als de knop ingedrukt wordt, gaat de lift geleidelijk van start en deze stopt even geleidelijk als u de knop loslaat.

De lift van het railsysteem halen

Verwijder de pinnen waarmee de twee bouten aan de loopwagen bevestigd zijn. Houd de lift stevig vast en verwijder de beide bouten. De lift is nu los van de loopwagen.

Zet de lift op een vlakke ondergrond. Druk op de op-knop op de lift om de band weer op te rollen. Zorg ervoor dat de band gestrekt blijft en recht en zonder vouwen in de lift wordt opgerold.



Belangrijk! Wanneer de lift naar beneden gehaald is, moet de band gestrekt blijven terwijl deze in de lift wordt gevoerd.

Human Care biedt verschillende soorten beugels in verschillende breedtes aan. De keuze van beugel moet worden afgestemd op de behoeften van de zorgnemer en het type sling dat wordt gebruikt. Plaats de zorgnemer volgens de gebruiksaanwijzing van de sling in de voorgeschreven sling en hang deze aan de haken van de beugel. Controleer of de lussen van de sling goed vastzitten in alle haken.

Datacommunicatie

HeliQ is voorbereid voor communicatie met een gewone computer (Win 7/Win 8). Op die manier kunt u statistiek en andere informatie over de lift krijgen.

Voor de communicatie met de plafondband is de software Human Care Data and Service Application nodig, die u kunt downloaden vanaf de website van Human Care, www.humancaregroup.com.

Sluit de lift aan op de computer met een standaard mini-USB-kabel. Start de Human Care Data and Service application en volg de instructies. De lift moet op het communicatiemoment aan staan. De lift kan niet worden gebruikt, wanneer communicatie plaatsvindt.

U kunt de volgende informatie over de lift uitlezen

- Artikelnummer, serienummer en productiedatum
- Max. gebruikersgewicht
- Softwareversie
- Servicetijdstip
- Periodieke gebruiksstatistiek
- Logbestand met storingen

De aangesloten computerapparatuur moet voldoen aan de eisen uit IEC 60950-1 of IEC 60601-1

Beugels

De beugel wordt aan de haak op de tilband vastgehaakt door de haak er schuin van beneden af op te schuiven.

De tilhoogte is het verschil tussen de hoogste en laagste stand waarin de lift zich kan bevinden. Het is gelijk aan de lengte van de tilband. De lengte van de tilband is 1680 mm.



Indien een verlenging van de tilband gewenst is, zijn er tussenstukken in verschillende lengtes verkrijgbaar als accessoire. De tilhoogte van de lift wordt niet beïnvloed door de lengte van het tussenstuk.

De totale hoogte van het systeem bestaat uit de rail, waar de lift aan hangt, de loopwagen in de rail, een eventueel tussenstuk en de lift.

Indien het maximumgewicht voor één van de accessoires, bijv. sling, tilbeugel en eventuele andere accessoires NIET hetzelfde is als voor de lift, geldt het laagste maximumgewicht dat op de desbetreffende producten wordt aangegeven. Controleer altijd de aanduiding op de lift en de liftaccessoires of neem bij vragen of onduidelijkheden contact op met Human Care.

Accessoires

Slings

Human Care heeft een breed assortiment slings en voldoet aan de diverse eisen en behoeften van de gebruiker. Voor het passen van slings gebruikt u het protocol voor passen, dat u kunt downloaden van www.humancaregroup.com. Voor iedere zorgnemer moet de sling aangepast worden aan diens behoeften. Raadpleeg de gebruikshandleiding van de desbetreffende sling om te zorgen dat het product correct wordt gebruikt.

Human Care raadt aan om alleen slings van Human Care te gebruiken voor de liften van Human Care. Bezoek www.humancaregroup.se voor meer informatie over de aangeboden modellen en maten.

Beugels

Human Care biedt verschillende soorten beugels in verschillende breedtes aan. De keuze van beugel moet worden afgestemd op de behoeften van de zorgnemer en het type sling dat wordt gebruikt. Bezoek www.humancaregroup.se voor meer informatie over de aangeboden modellen en maten.

Tussenstukken

(Art.nr. 20124-S)

De tussenstukken worden gebruikt tussen de lift en de beugel om een geschikte tilhoogte voor zorgnemer en zorgverlener te krijgen. Het tussenstuk moet zo gekozen worden dat de

afstand tussen de hoogste stand van de beugel en vloer ca. 1850 mm is.

Weegschaal

(Art. nr 50348)

Patiëntenweegschaal die met alle liften van Human Care kan worden gebruikt. Max. gewicht 320 kg.

Brancard

(Art. nr 50700)

Een draagbare lichtgewicht brancard met een tilcapaciteit van 200 kg. De brancard kan door één (1) persoon zonder gereedschap worden gemonteerd. Tildock wordt separaat verkocht (Art.nr. 50730)

Motoraandrijving

De HeliQ kan aangesloten worden op motoraandrijving. Met de motoraandrijving kan de lift met minimale inzet van de zorgverlener langs de rail worden voortbewogen. Bezoek www.humancaregroup.com voor meer informatie.

De motoraandrijving moet geïnstalleerd worden door een door Human Care erkende monteur.

Beschrijving	Waarschuwinglampje	Maatregel
Er gebeurt niets als u op de op-knop of de neer-knop op de handbediening of het bedieningspaneel drukt.	Uit	<ol style="list-style-type: none"> 1) Controleer of de schakelaar aan is. 2) De batterijen zijn volledig ontladen. Laad de lift onmiddellijk op. 3) De noodstop is ingedrukt. Schakel deze uit door de rode knop rechtsom te draaien.
Er gebeurt niets als u op de op-knop of de neer-knop op de handbediening drukt.	Knipperend groen Knippert geel Knipperend rood	Controleer de handbediening Als de handbediening defect is, moet deze vervangen worden. Neem contact op met een servicemonteur.
Er gebeurt niets als u op de op-knop of de neer-knop op de handbediening of het bedieningspaneel drukt.	Permanent rood	<ol style="list-style-type: none"> 1) Hefmotor oververhit. Wacht even en probeer het dan nogmaals. 2) De lift is overbelast. Beweeg omlaag met de nooddaalknop
Er gebeurt niets als u op de op-knop of de neer-knop op de handbediening of het bedieningspaneel drukt.	Permanent geel	Laadproces is gaande. Breek het laden af.
Er gebeurt niets als u op de op-knop op de handbediening of het bedieningspaneel drukt.	Knippert groen Knippert geel Knippert rood	De lift staat in de bovenste stand. Druk op de neer-knop op de handbediening of het bedieningspaneel om de lift te laten zakken.
Er gebeurt niets als u op de neer-knop op de handbediening of het bedieningspaneel drukt.	Knippert groen Knippert geel Knippert rood	<ol style="list-style-type: none"> 1) De lift staat in de onderste stand. Druk op de op-knop op de handbediening of het bedieningspaneel om hem omhoog te bewegen. 2) De lift is onbelast. Trek zacht aan de haak van de tilband of hang een tilbeugel op en druk op de neer-knop op de handbediening of het bedieningspaneel om de lift omlaag te bewegen.
Het indicatielampje gaat van knipperend groen of geel naar knipperend rood.	Knippert rood	De batterijen moeten worden opgeladen, maar het is nog steeds mogelijk om de zorgnemer enkele keren op te tillen. De lift moet direct op opladen worden gezet.
Het indicatielampje gaat van knipperend groen of geel naar knipperend rood.	Knippert rood	De batterijen moeten worden opgeladen, maar het is nog steeds mogelijk om de zorgnemer enkele keren op te tillen. De lift moet direct op opladen worden gezet.
Het indicatielampje gaat van knipperend groen of geel naar knipperend rood.	Knippert rood	De batterijen moeten worden opgeladen, maar het is nog steeds mogelijk om de zorgnemer enkele keren op te tillen. De lift moet direct op opladen worden gezet.

Onderhoudsvorschriften voor de lift

- De lift moet elke nacht worden opgeladen.
- Neem de liftcassette af met een licht vochtige doek. U kunt daarbij afwasmiddel gebruiken.
- Spoel de liftcassette nooit af met water of andere vloeistoffen.
- Gebruik NOOIT sterke reinigingsmiddelen voor de liftcassette.
- Voor het desinfecteren van de lift kan DuPont™ Virkon® gebruikt worden
- De tilband mag worden gewassen en gedesinfecteerd volgens de hierboven genoemde instructies.
- Activeer de noodstop indien de tilcassette enkele dagen niet gebruikt zal worden. Anders kunnen de batterijen leeglopen
- De lift moet altijd horizontaal liggend worden bewaard of verplaatst

Jaarlijkse inspectie

De lift moet ten minste een keer per jaar worden gecontroleerd door personeel dat is erkend door Human Care en volgens de richtlijnen van Human Care. Onderzoek vooral de slijtdelen zorgvuldig. De serviceindicator van de lift zal geel knipperen wanneer het tijd is voor service.

Dagelijkse controle

- Controleer de sling vóór elk gebruik. Er mag geen sprake zijn van losse naden of andere slijtage van slings, banden en stof. In dat geval moet de sling worden vervangen.
- Controleer of de liftcassette geen zichtbare beschadigingen vertoont.
- Controleer of de lift correct bevestigd is aan tussenstuk of loopwagen

Maandelijks controle

Controleer de tilband en ga na of er sprake is

van beschadigingen of slijtage. Trek de tilband zo ver uit dat deze over de hele lengte kan worden geïnspecteerd. Neem contact op met uw wederverkoper als de band beschadigd is.

Service

Installatie, service en onderhoud mogen uitsluitend worden uitgevoerd door personeel dat door Human Care is geautoriseerd en volgens de richtlijnen van Human Care. Er mogen alleen originele reserveonderdelen worden gebruikt.

Serviceovereenkomst

Human Care biedt de mogelijkheid een voordelige serviceovereenkomst voor jaarlijkse inspectie en proefbelasting af te sluiten.

Vervoer en opslag

Tijdens vervoer en als de lift langer dan een maand niet wordt gebruikt, moet de hoofdschakelaar worden uitgezet (of de noodstop moet zijn ingedrukt) om te voorkomen dat de batterijen leeglopen. De lift dient horizontaal vervoerd en opgeborgen te worden. De klimaatomstandigheden moeten als volgt zijn: omgevingstemperatuur tussen 0 °C en 40 °C, relatieve luchtvochtigheid tussen 30 % en 80 % en luchtdruk tussen 790 hPa en 1060 hPa.

Verwachte technische levensduur

De lift gaat bij een max. tilcapaciteit naar verwachting 11.000 tilcycli of 10 jaar mee als aanbevolen service en onderhoud correct worden uitgevoerd.

Recycling

Afgedankte plafondliften kunnen bij Human Care worden ingeleverd voor recycling. Let op! Ze bevatten batterijen en elektronica met lood en moeten conform daarmee worden gerecycled (WEEE 2002/96/EG). Voor meer informatie over accessoires en technische documentatie verwijzen wij naar onze website: www.humancaregroup.se

Richtlijnen en verklaring van de fabrikant – elektromagnetische uitstraling

De Human Care tillift is bedoeld voor gebruik in een elektromagnetische omgeving zoals hieronder gespecificeerd. De klant of de gebruiker van het Human Care tillift moet ervoor dat de lift in een zodanige omgeving wordt gebruikt.

Emissietest	Overeenstemming	Elektro-magnetische omgeving - richtlijnen
RF-emissies CISPR 11	Groep 1	De Human Care tillift gebruikt alleen elektrische energie voor zijn eigen interne functioneren. Daardoor is de RF emissie zeer laag en is het niet waarschijnlijk dat deze storing veroorzaakt in elektronische apparatuur in de directe nabijheid.
RF-emissies CISPR 11	Klasse B	De Human Care tillift is geschikt voor gebruik in alle gebouwen, inclusief woonruimten, en gebouwen aangesloten op het openbare laagspanningsnet.
Harmonische emissies IEC 61000-3-2	Klasse A	
Spanningsvariaties/ pulsvormige straling IEC 61000-3-3	Voldoet	

Richtlijnen en verklaring van de fabrikant – elektromagnetische immuniteit

De Human Care tillift is bedoeld voor gebruik in een elektromagnetische omgeving zoals hieronder gespecificeerd. De klant of de gebruiker van het Human Care tillift moet ervoor dat de lift in een zodanige omgeving wordt gebruikt.

Immuniteitstest	IEC 60601 testniveau	Niveau van overeenstemming	Elektro-magnetische omgeving - richtlijnen
Elektrostatische ontleding (ESD) IEC 61000-4-2	+/- 6 kV contact +/- 8 kV lucht	+/- 6 kV contact +/- 8 kV lucht	Vloeren moeten van hout, beton of steen zijn. Als een synthetische vloerbedekking wordt gebruikt, moet de relatieve vochtigheid minstens 30 % bedragen.
Snelle elektrische overgangen/ bursts IEC 61000-4-4	+/- 2 kV voor voedings- spanningslijnen +/- 1 kV voor ingaande/uitgaande lijnen	+/- 2 kV voor voedings- spanningslijnen n.v.t. voor ingaande/uitgaande lijnen	De kwaliteit van de netvoeding moet zijn zoals gebruikelijk in een bedrijfs- of ziekenhuisomgeving.

<p>Elektrische ontleding IEC 61000-4-5</p>	<p>+/- 1 kV differential- modus +/- 2 kV gangbare modus</p>	<p>+/- 1 kV differential- modus n.v.t. voor gangbare modus</p>	<p>De kwaliteit van de netvoeding moet zijn zoals gebruikelijk in een bedrijfs- of ziekenhuisomgeving.</p>
<p>Spanningsverlaging, kortdurende onderbrekingen en spanningsvariaties op de voedings- spanningslijnen en ingaaende lijnen IEC 61000-4-11</p>	<p><5 % UT (>95 % dip in UT) voor 0,5 cyclus <40 % UT (>60 % dip in UT) voor 5 cycli <70 % UT (>30 % dip in UT) voor 25 cycli <5 % UT (>95 % dip in UT) voor 5 sec</p>	<p><5 % UT (>95 % dip in UT) voor 0,5 cyclus <40 % UT (>60 % dip in UT) voor 5 cycli <70 % UT (>30 % dip in UT) voor 25 cycli <5 % UT (>95 % dip in UT) voor 5 sec</p>	<p>De kwaliteit van de netvoeding moet zijn zoals gebruikelijk in een bedrijfs- of ziekenhuisomgeving. Wanneer de gebruiker van de Human Care tillift deze wil blijven gebruiken tijdens netspanningsonderbrekingen, wordt aanbevolen om van een UPS gebruik te maken.</p>
<p>Magnetisch veld t.g.v. de netspanning (50/60 Hz) IEC 61000-4-8</p>	<p>3 A/m</p>	<p>3 A/m</p>	<p>De magnetische netspanningsvelden moeten op een niveau liggen zoals gebruikelijk in een bedrijfs- of ziekenhuisomgeving.</p>
<p>Opmerking: UT is de voedingsspanning vóór de start van dit testniveau.</p>			

Richtlijnen en verklaring van de fabrikant – elektromagnetische immuiniteit

De Human Care tillift is bedoeld voor gebruik in een elektromagnetische omgeving zoals hieronder gespecificeerd. De klant of de gebruiker van het Human Care tillift moet ervoor dat de lift in een zodanige omgeving wordt gebruikt.

Immunitestest	IEC 60601 testniveau	Niveau van overeenstemming	Elektromagnetische omgeving - richtlijnen
<p>RF-straling door geleiding IEC 61000-4-6</p> <p>Uitgestraalde RF IEC 61000-4-3</p>	<p>3 Vrms 150 kHz tot 80 MHz</p> <p>3 V/m 80MHz tot 2,5GHz</p> <p>10 V/m 800MHz tot 2,5GHz</p>	<p>3 Vrms</p> <p>3 V/m</p> <p>10V/m</p>	<p>Tussen mobiele RF communicatie-apparatuur en de Human Care tillift, inclusief de kabels, moet een minimum afstand worden aangehouden zoals kan worden berekend met de van toepassing zijnde formule voor de frequentie van de zender.</p> <p>Aanbevolen afstand</p> $d = [3,5/3] \sqrt{P}$ <p>$d = [3,5/3] \sqrt{P}$ 80 MHz tot 800 MHz</p> <p>$d = [7/3] \sqrt{P}$ 800 MHz tot 2,5 GHz</p> <p>Hier is P het maximum vermogen van de zender in Watt (W), zoals opgegeven door de fabrikant van de zender, en d is de aanbevolen minimum afstand in meters (m).</p> <p>Veldsterkte van vaste hoogfrequent zenders, zoals die kunnen worden bepaald door een meting ter plaatse, dienen lager te zijn dan het in de norm bepaalde niveau voor ieder frequentiebereik. b</p> <p>Interferentie kan optreden in de omgeving van apparatuur aangegeven door het volgende symbool.</p> 

OPMERKING 1 Op 80MHz en 800MHz is het hoogste frequentiebereik van toepassing.

OPMERKING 2 Deze richtlijnen zullen niet in elke situatie van toepassing zijn. Elektromagnetische straling wordt beïnvloed door absorptie en reflectie door structuren, objecten en personen.

a Veldsterktes van vaste zenders, zoals basisstations voor draadloze telefoons (draadloos/gsm) en mobiele amateur zendapparatuur, AM en FM radiouitzendingen en TV kunnen niet nauwkeurig theoretisch voorspeld worden. Voor gebruik in een elektromagnetische omgeving van vaste RF-zenders dient een meting ter plaatse te worden overwogen. Als de gemeten veldsterkte op de locatie waar de Human Care tillift wordt gebruikt het van toepassing zijnde compliantieniveau overschrijdt, moet goed opgelet worden of de Human Care tillift normaal functioneert. Als een afwijking van de werking wordt geconstateerd, zijn aanvullende maatregelen nodig zoals heroriëntatie of verplaatsing van de Human Care tillift.

b In het frequentiebereik van 150 kHz tot 80 MHz dient de veldsterkte lager dan 10 V/m te zijn.

Aanbevolen afstand tussen draagbare en mobiele RF communicatie-apparatuur en de Human Care tillift.

De Human Care tillift is bedoeld voor gebruik in een elektromagnetische omgeving waarin de uitgestraalde RF-verstoreningen worden beheerst. De klant of gebruiker van de Human Care tillift kan elektromagnetische interferentie voorkomen door het aanhouden van een minimum afstand tussen draagbare en mobiele RF communicatie apparatuur (zenders) en de Human Care tillift zoals hieronder aanbevolen, overeenkomstig het maximum uitgezonden vermogen van de communicatieapparatuur.

Nominaal maximum uitgangsvermogen van de zender W	Aanbevolen afstand volgens de frequentie van de zender m		
	150 kHz tot 80 MHz d = 1,2VP	80 MHz tot 800 MHz d = 1,2VP	800 MHz tot 2,5 GHz d = 0,7VP
0,01	0,12	0,12	0,07
0,1	0,37	0,37	0,22
1	1,16	1,16	0,7
10	3,67	3,67	2,21
100	11,6	11,6	7

Voor zenders met een geschat maximum vermogen dat niet voorkomt in de opgave hierboven, kan de aanbevolen minimum afstand (d) in meters worden bepaald met de formule die hoort bij het van toepassing zijnde frequentiebereik van de zender. Hier is P het maximum uitgangsvermogen van de zender in Watt (W) zoals opgegeven door de fabrikant van de zender.

Opm. 1: Op 80 MHz en 800 MHz is de minimum afstand van het er boven liggende frequentiebereik van toepassing.

Opm. 2: Deze richtlijnen zullen niet in elke situatie van toepassing zijn. Elektromagnetische straling wordt beïnvloed door absorptie en reflectie door structuren, objecten en personen.

Art.-Nr.: 55000 (150 kg), 55010 (220 kg), 55020 (300 kg)

Mit einem Deckenlifter können Sie einen Pflegebedürftigen einfach und sicher anheben und transferieren. Der Lifter wird verwendet, um Pflegebedürftige aus Bett oder Rollstuhl, von der Toilette oder vom Boden anzuheben oder sie dorthin zu transferieren. Die Ausrüstung kann auch für Gehübungen verwendet werden. Mit weiterem Zubehör kann sie für Gleichgewichtsübungen und zum Wiegen eingesetzt werden.

Der HeliQ lässt sich mit einem Transfermotor ausstatten, der einen motorisierten horizontalen Antrieb inklusive permanentem Laden direkt in der Schiene ermöglicht.

 **“WARNUNG!” Das Symbol weist auf Vorgänge hin, bei denen besondere Vorsicht geboten ist.**

Das Anheben und Transferieren von Personen ist stets mit einem gewissen Risiko verbunden. Lesen Sie daher sorgfältig das Benutzerhandbuch für Lifter und Hebezubehör. Vergewissern Sie sich stets, dass das verwendete Zubehör für den Lifter-Einsatz vorgesehen ist. Das Pflegepersonal ist für die Sicherheit des Pflegebedürftigen verantwortlich und muss wissen, ob er mit der Hebesituation zurecht kommen kann.

Human Care-Lifter sind ausschließlich für das Anheben und Absenken von Patienten in senkrechter Richtung ausgelegt – nie für diagonale oder angewinkelte Bewegungsrichtungen. Der Lifter muss sich bei einem Hebevorgang stets direkt über dem Patienten befinden. Der Patient muss sich immer über der Fläche befinden, auf die er abgesenkt werden soll.



DAS ANHEBEN ODER ABSENKEN EINES PATIENTEN IN DIAGONALER RICHTUNG ODER IM WINKEL KANN ZU SCHWERWIEGENDEN VERLETZUNGEN BEI PATIENTEN ODER PFLEGEPERSONAL FÜHREN.

Wenn das Produkt auf eine nicht von Human Care empfohlene Art und Weise eingesetzt wird, haftet Human Care nicht für möglicherweise auftretende Verletzungen oder andere Unfälle.

Sofern keine anderen Vereinbarungen oder Genehmigungen bestehen, haftet der Besitzer des Produkts für mögliche Kombinationen mit Zubehör oder Produkten von anderen Lieferanten als Human Care.

Setzen Sie sich im Zweifelsfall stets mit dem Lieferanten in Verbindung.

Personen, die die Ausrüstung verwenden, müssen ausreichend für den Gebrauch des Lifters und des Zubehörs geschult worden sein.

Patienten dürfen den Lifter nur in Anwesenheit einer erwachsenen Person nutzen. Lassen Sie einen Patienten im Lifter nie allein.

Human Care-Produkte werden fortlaufend weiterentwickelt und aktualisiert. Deshalb behalten wir uns das Recht vor, technische Änderungen ohne vorherige Ankündigung vorzunehmen.

Stellen Sie vor der erstmaligen Nutzung sicher, dass:

- Sie das Benutzerhandbuch für den Lifter und sämtliches Zubehör gelesen und verstanden haben,
- der Lifter gemäß Installationsanweisung montiert wurde,
- das Hebezubehör mit dem Lifter kompatibel und korrekt montiert ist,
- die Akkus im Lifter mindestens 6 Stunden lang aufgeladen wurden,
- Nehmen Sie Lifter und Ladegerät aus der Verpackung.
- Entfernen Sie die Plombierung vom Lifterband, nachdem Sie das Benutzerhandbuch gelesen haben.
- Positionieren Sie das Ladegerät an einer leicht zugänglichen Wandsteckdose.
- Setzen Sie die Handsteuerung in das Ladegerät ein (siehe Seite 8). Wenn die Kontrollleuchte am Ladegerät gelb leuchtet, laden Sie den Lifter auf, bis die Anzeige grün leuchtet.

 **Wichtig! Der Lifter ist ausschließlich zum Anheben von Personen und nur für jeweils eine Person konstruiert.**

Stellen Sie vor der Benutzung stets sicher, dass:

- Personal, das die Ausrüstung verwendet, eine ausreichende Schulung für Lifter und Zubehör erhalten hat,
- das Lifterband nicht verdreht oder verschlissen ist, sondern sich am Lifter (sowohl innen als auch außen) ungehindert bewegen kann,
- das Lifterzubehör, wie z. B. Gurt, Zwischenstück und Laufwagen, keine Zeichen für Verschleiß oder andere Schäden aufweisen

- der Lifter korrekt in Zwischenstück, Laufwagen und Schiene aufgehängt ist
- Typ, Größe, Material und Aussehen des Zubehörs ausgehend von Sicherheit und Bedarf des Patienten ausgewählt wurden,
- das Hebezubehör korrekt montiert ist (die Hubschlingen und die Befestigung des Gurts sind zu kontrollieren, wenn die Schlingen bei einem Hebevorgang komplett gespannt sind und bevor der Patient von der darunter befindlichen Fläche angehoben wurde).

Human Care bietet eine Schulung für den sicheren Umgang mit Lifter und Zubehör.

Unter www.humancaregroup.com finden Sie weitere Informationen zu Gurten, Schienensystemen und anderem Zubehör.

 **Wichtig! Um sicherzustellen, dass das Lifterband nicht beschädigt wird, muss sich der Hehebügel im Gleichgewicht befinden und der Gurt muss richtig befestigt sein. Beim Transferieren darf das Lifterband nicht festgehalten oder gezogen werden. Beim Einrollen des Lifterbands muss dieses gespannt sein.**

 **Warnung! Änderungen am Produkt dürfen nur mit Erlaubnis des Herstellers durchgeführt werden!**

Tragfähigkeit, max.:	
55000	150 kg/330 lbs
55010	220 kg/484 lbs
55020	300 kg/661 lbs
Abmessungen:	
(BxHxL)	235x140x300 mm
Lifergewicht:	10,9 kg/24 lbs
Akkus:	2x12 V, 2,3 Ah
Notabsenkung:	Elektronisch
Klasse:	Internally powered equipment
Typ:	B
IP-Klasse Lifter:	IPX4
IP-Klasse Handsteuerung:	IPX5
Geräuschpegel:	<65 dB (unter Last und ohne Last)
Hubgeschwindigkeit:	1,8 m/min / 3,0 m/min (nur ohne Last)
Hubhöhe:	1680 mm/66,1 in.
Start/Stop:	sanft
Anzeige:	
Standby	GRÜNES Blinken
Aktiv	GRÜNES Dauerlicht
Fehler	ROTES Dauerlicht
Service	GELB/GRÜNES, GELB/ROTES Blinken
Laden	GELBES Dauerlicht
Ladegerät	Input 100-240 V AC 50-60 Hz, 1,6 A; Output 27,8 V, 0,8 A DC
IP-Klasse Ladegerät:	IPX0
ETL:	Ja

Das Produkt ist für eine mehrfache Verwendung ausgelegt.

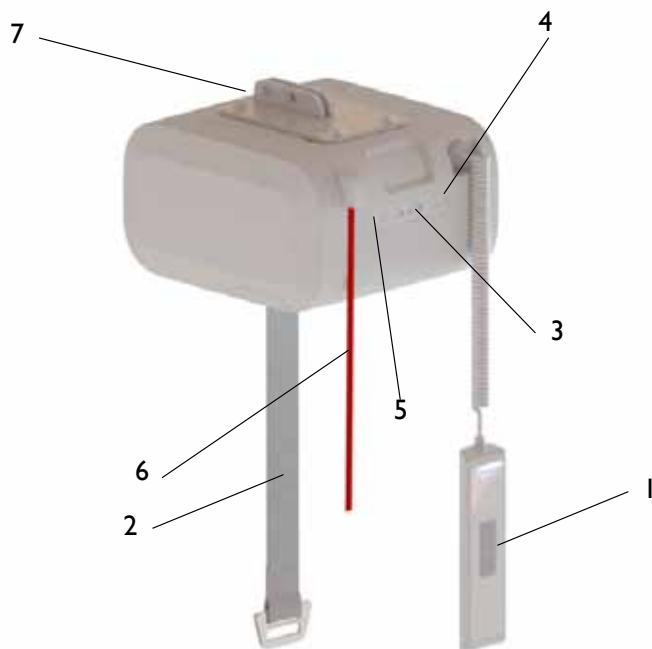

1. Handsteuerung
2. Lifterband
3. Zusätzliche Bedieneinheit
4. Notabsenkungstaste
5. Kontrollleuchte
6. Notausfunktion
7. Anschluss für Laufwagen

Der Deckenlifter ist für den Einsatz in Innenbereichen konstruiert und getestet. Er ist als IPX4-Produkt eingestuft.

 **Wichtig! Das Produkt darf nicht ins Wasser abgesetzt werden.**

Folgende klimatische Bedingungen sollten gegeben sein: Umgebungstemperatur 0-40°C, relative Luftfeuchtigkeit 30-80 % und Luftdruck 790-1060 hPa.

Produktschild













Auf dem Produktschild sind Informationen zum Lifter angegeben. Das Schild ist an der Oberseite des Lifters angebracht.

Das Produkt wurde von einem akkreditierten Prüfinstitut geprüft und erfüllt die notwendigen Anforderungen gemäß der Richtlinie 93/42/EWG über Medizinprodukte der Klasse 1.

Der Lifter verfügt über ein CE-Kennzeichen und erfüllt die Anforderungen der Normen EN 10535, EN 60601-1 (elektrische Sicherheit) und EN 60601-1-2 (elektromagnetische Verträglichkeit).

Ausrüstung mit Funkemissionen, Mobiltelefone usw. dürfen nicht in Nähe des Geräts eingesetzt werden, da andernfalls dessen Funktionsweise beeinträchtigt werden kann. Beim Einsatz starker Störquellen wie Diathermie usw. gilt besondere Vorsicht. Zum Beispiel sollen Diathermiekabel nicht auf oder am Gerät verlegt werden. Wenden Sie sich im Zweifelsfall an den Verantwortlichen für die Ausrüstung oder an den Lieferanten.



	CE-Kennzeichnung		Warnung
	Herstellungsdatum		Der Lifter enthält Bleiakkus und Elektronikkomponenten. Er ist entsprechend zu entsorgen.
	Hersteller		Zertifizierungszeichen durch dritte Instanz (gilt nicht für alle Regionen und Versionen)
	Max. Last		Typ-B-Produkt
	Gebrauchsanweisung: Vor der Verwendung des Produkts müssen Sie die Gebrauchsanweisung gelesen und verstanden haben.		Aus- /Einschalten des Produkts
	Artikelnummer / Referenznummer		
	Seriennummer		

Funktionen

Notausfunktion

In Notsituationen lässt sich die Notausfunktion durch ein Ziehen am roten Band aktivieren. Zum Zurücksetzen der Notausfunktion muss die Aktivierungsplatte ganz oben am Band hochgedrückt werden.

Notabsenkung

In einer eventuellen Notsituation kann die Notabsenkungstaste am Lifter oder an der Handsteuerung gedrückt werden, um den Lifter schnell abzusenken. Ein akustisches Signal gibt an, dass der Lifter abgesenkt wird. Stellen Sie stets sicher, dass die Notabsenkung so sicher wie möglich für den Patienten stattfinden kann. Die Notabsenkungstaste funktioniert nur, wenn der Lifter eingeschaltet und die Notausfunktion deaktiviert ist.



Die Notabsenkungstaste darf nur in Notsituationen verwendet werden.

Sicherheitssperre

Der Lifter ist mit einer Sicherheitssperre ausgestattet. Diese verhindert ein unfreiwilliges

Fallen. Bei einem zu schnellen Herausziehen des Lifterbandes wird die Sicherheitssperre aktiviert und der Fall gebremst.

Überhitzung

Der Lifter besitzt einen Überhitzungsschutz, der den Motor bei einer zu hohen Temperatur anhält. Zu einer Überhitzung kann es kommen, wenn der Motor überlastet oder über lange Zeit im Dauerbetrieb genutzt wird. Der Arbeitszyklus des Lifters (Verhältnis von Betriebs- und Ruhezeit) liegt bei 15:85. Der maximale Dauerbetrieb beträgt 2 Minuten. Bei Überschreitung besteht die Gefahr einer Motorüberhitzung.

Bandspannungswächter

Der Lifter besitzt einen Bandspannungswächter, der eine unfreiwillige Ausgabe des Lifterbandes verhindert. Damit das Band ausgegeben werden kann, muss es unter Last stehen. Ziehen Sie leicht am Band und halten Sie gleichzeitig die Abwärts-Taste an der Handsteuerung oder an der Bedieneinheit gedrückt. Der Bügel ist schwer genug, um das Band auszugeben.

HeliQ wird direkt auf den Laufwagen montiert, der sich in der Schiene befindet. Zwischenstücke oder Ähnliches werden nicht verwendet.

Entfernen Sie die Splinte (A), mit denen die beiden Bolzen (B) im Laufwagen gehalten werden. Entfernen Sie die Bolzen und führen Sie den Lifter zum Laufwagen hoch. Sorgen Sie dafür, dass das Verbindungsteil des Lifters und das Loch im Laufwagen in einer Flucht liegen und stecken Sie die Bolzen zurück in die Löcher. Sichern Sie die Bolzen mit beiden Splint. Der Lifter kann beidseitig montiert werden.

Mit Einschalten des Schalters ist der Lifter einsatzbereit.

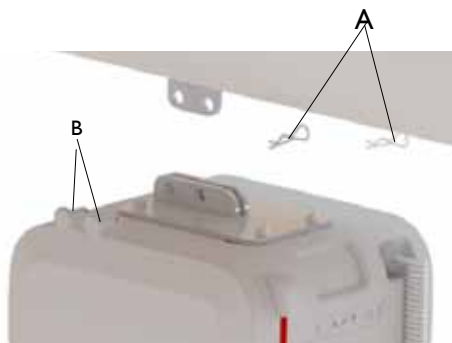

Handsteuerung

Die Handsteuerung ist zum Anheben und Absenken des Lifters mit einer Aufwärts-Taste (12) und mit einer Abwärts-Taste (11) ausgestattet. Die Handsteuerung ist zum schnellen Absenken des Lifters sogar mit einer AN/AUS-Taste (14) zur Aktivierung/Deaktivierung des Lifters und mit einer Notabsenkungstaste (13) ausgestattet.

Bei Liftern, die mit Transfermotoren ausgestattet sind, hat die Handsteuerung sieben Tasten. Außer den oben beschriebenen Tasten gibt es auch Tasten, um den Lifter nach vorn (17) und nach hinten (18) zu fahren sowie eine Alarm-Taste (19).

Wird der Lifter mit weniger als ca. 40 kg belastet, kann er mit zwei Geschwindigkeiten betrieben werden. Wird die Aufwärts- oder Abwärts-Taste länger als 3 Sekunden gedrückt, wechselt der Lifter in die höhere Geschwindigkeit. Wird der Lifter mit mehr als ca. 40 kg belastet, kann er nur mit der niedrigeren Geschwindigkeit betrieben werden. Für das Eindrücken der Taste wird eine Kraft von 4,4 N benötigt.

An der Schmalseite der Handsteuerung befindet sich eine Buchse, um den Lifter zu laden (15) sowie eine Buchse (Mini-USB) für die Kommunikation mit dem Lifter (16).

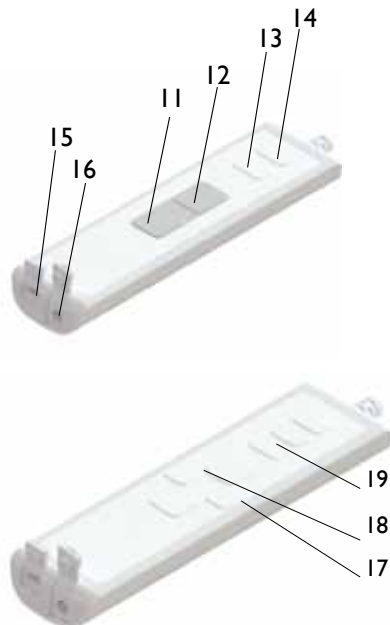

Der Schutz für die USB-Buchse und die Buchse des Ladekabels muss geschlossen sein, damit die Handsteuerung gegen Wasser (IPX5) geschützt ist.

Der Lifter ist mit einer zusätzlichen Bedieneinheit ausgestattet, die sich im Lifter befindet. Die Bedieneinheit kann alternativ zur Handsteuerung verwendet werden. Die zusätzliche Bedieneinheit ist zum Anheben und Absenken des Lifters mit einer Aufwärts-Taste (19) und einer Abwärts-Taste (20) ausgestattet. Die Bedieneinheit ist zum schnellen Absenken des Lifters sogar mit einer AN/AUS-Taste (18) zur Aktivierung/Deaktivierung des Lifters und mit einer Notabsenkungstaste (21) ausgestattet.

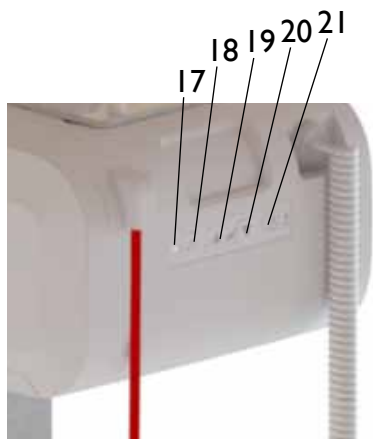

Wird der Lifter mit weniger als ca. 40 kg belastet, kann er mit zwei Geschwindigkeiten betrieben werden. Wird die Aufwärts- oder Abwärts-Taste länger als 3 Sekunden gedrückt, wechselt der Lifter in die höhere Geschwindigkeit. Wird der Lifter mit mehr als ca. 40 kg belastet, kann er nur mit der niedrigeren Geschwindigkeit betrieben werden. Für das Eindrücken der Taste wird eine Kraft von 4,4 N benötigt.

Kontrollleuchte

Die Kontrollleuchte (17) verfügt über folgende Anzeigen, die nur bei eingeschaltetem Lifter funktionieren.

Grünes Blinken	Der Lifter ist eingeschaltet und einsatzbereit. Der Akku ist voll aufgeladen.
Gelbes Blinken	Der Lifter ist eingeschaltet und einsatzbereit. Der Ladezustand des Akkus ist normal. Ein Laden des Lifters wird empfohlen.
Rotes Blinken	Der Lifter ist eingeschaltet und einsatzbereit. Der Ladezustand des Akkus ist niedrig. Der Lifter muss umgehend geladen werden.
Grünes Dauerlicht	Der Lifter ist in Betrieb oder unter Last.

Rotes Dauerlicht	Der Lifter ist gesperrt. (Siehe Tabelle zur Fehlersuche).
Gelbes Dauerlicht	Der Lifter wird geladen. Die Lifterfunktion ist blockiert.
Grün/gelbes Blinken	Das Serviceintervall des Lifters ist überschritten. Service und jährliche Inspektion sind umgehend durchzuführen.
Rot/gelbes Blinken	Das Serviceintervall des Lifters ist überschritten. Service und jährliche Inspektion sind umgehend durchzuführen. Der Akkustand ist niedrig. Der Lifter muss umgehend geladen werden.

Wenn die Akkus geladen werden müssen, blinkt die Kontrollleuchte am Lifter rot. Verbinden Sie das Ladekabel mit der Handsteuerung oder setzen Sie die Handsteuerung in die Ladehalterung ein, um den Ladevorgang zu starten. Beim Laden des Lifters leuchtet die Kontrollleuchte gelb.

Der Lifter darf nur mit einem von Human Care empfohlenen Ladegerät verwendet werden (Art.-Nr. 50880).

- Laden Sie den Lifter regelmäßig auf, vorzugsweise jede Nacht.
- Beim Einsatz des Lifters darf das Ladegerät niemals angeschlossen sein.
- Beim Laden ist die Lifterfunktion blockiert. Trennen Sie den Lifter vor seiner Nutzung vom Ladegerät.
- Das Laden des Geräts erfolgt unabhängig von der Stellung des Hauptschalters.
- Bei aktivierter Notausfunktion kann der Lifter nicht geladen werden. Kontrollieren Sie, dass die Notausfunktion beim Laden nicht aktiviert ist.
- Das Ladegerät darf nur an eine geerdete Steckdose angeschlossen werden.

Wenn ein Aufladen über die Schiene möglich ist, wird der Lifter bei Nichtgebrauch permanent geladen, sofern er sich im Ladebereich befindet. Wenn eine Ladung über die Schiene möglich ist, darf der Lifter nicht über die Handsteuerung geladen werden. Nehmen Sie Kontakt mit dem Besitzer des Systems oder mit Human Care auf, wenn Sie unsicher sind, welche Ladeart anzuwenden ist.



Wichtig! Wenn die Akkus einen kritischen niedrigen Ladestand erreichen, sind weitere Hebevorgänge (auf- oder abwärts) nicht mehr möglich. Für die Nutzung der Notabsenkung ist jedoch immer noch ausreichend Akkukapazität vorhanden. Siehe separates Handbuch für das Ladegerät 99599.

Wenn Sie den Pflegebedürftigen anheben wollen, drücken Sie die Aufwärts-Taste an der Handsteuerung oder an der Bedieneinheit am Lifter. Wenn Sie den Pflegebedürftigen absenken wollen, drücken Sie auf die Abwärts-Taste an der Handsteuerung oder an der Bedieneinheit. Beim Hineindrücken der Taste setzt sich der Lifter sanft in Bewegung. Beim Loslassen der Taste hält der Lifter sanft an.

Entfernen Sie die Splinte, mit denen die beiden Bolzen im Laufwagen gehalten werden. Halten Sie den Lifter gut fest und nehmen Sie die beiden Bolzen heraus. Der Lifter ist nun vom Laufwagen gelöst.

Legen Sie den Lifter auf eine ebene Fläche. Drücken Sie die Aufwärts-Taste am Lifter, um das Band einzufahren. Sorgen Sie dafür, dass das Band gespannt bleibt und gerade im Lifter aufgerollt wird, ohne Falten zu schlagen.



Wichtig! Wenn der Lifter heruntergefahren ist, muss das Band gespannt bleiben, während es im Lifter eingerollt wird.

Nutzung des Lifters

DEU

Human Care bietet verschiedene Bügeltypen in unterschiedlichen Breiten an. Die Wahl des Bügels soll sich nach den Bedürfnissen des Pflegebedürftigen und nach dem verwendeten Gurttyp richten. Positionieren Sie den

Pflegebedürftigen im vorgeschriebenen Gurt (siehe zugehörige Gebrauchsanweisung) und hängen Sie den Gurt am Haken des Bügels auf. Stellen Sie sicher, dass die Hebeschlingen des Gurts fest an allen Haken verankert sind.

Datenaustausch

DEU

HeliQ ist so ausgelegt, dass der Datenaustausch mit einem normalen PC (Win 7/Win 8) möglich ist. Durch diesen Austausch erhält man Zugang zu Statistiken und zu anderen Informationen über den Lifter.

Zur Kommunikation mit dem Deckenlifter ist die Software Human Care Data and Service Application erforderlich, die von der Human Care-Website www.humancaregroup.com heruntergeladen werden kann.

Schließen Sie den Lifter mit einem Standard-Mini-USB-Kabel an den PC an. Starten Sie Human Care Data and Service Application und folgen Sie den Anweisungen. Der Lifter muss für den Datenaustausch eingeschaltet sein. Beim Datenaustausch ist der Lifter deaktiviert.

Folgende Informationen lassen sich aus dem Lifter auslesen:

- Artikelnummer, Seriennummer und Produktionsdatum
- Max. Benutzergewicht
- Software-Version
- Service-Intervall
- Periodische Anwendungsstatistik
- Fehler-Protokoll

Die angeschlossene PC-Ausstattung muss die Anforderungen aus IEC 60950-1 oder IEC 60601-1 erfüllen.

Bügel

DEU

Der Bügel wird an die Öse des Lifterbands gehängt. Dazu wird der Haken von schräg unten eingehängt (siehe Abbildung).

Die Hubhöhe entspricht der Differenz zwischen der höchsten und der niedrigsten Position, in der sich der Lifter befinden kann. Sie entspricht der Länge des Lifterbands. Die Länge des Lifterbands beträgt bis zu 1680 mm (66,1")



Falls eine Verlängerung des Lifterbands gewünscht wird, gibt es als Zubehör Zwischenstücke in verschiedenen Längen. Die Länge des Zwischenstücks wirkt sich nicht auf die Hubhöhe des Lifters aus.

Die Gesamthöhe des Systems setzt sich aus der Schiene, in die der Lifter montiert ist, aus dem Laufwagen in der Schiene, aus dem möglichen Zwischenstück und aus dem Lifter zusammen.

Wenn das Maximalgewicht für eines der Zubehörteile wie z. B. Hebegurt, Hebebügel und etwaiges anderes Zubehör NICHT mit dem Wert für den Lifter übereinstimmt, gilt das niedrigste Maximalgewicht, das für das jeweilige Produkt angegeben wird. Kontrollieren Sie stets die Kennzeichnung an Lifter und Lifterzubehör oder wenden Sie sich bei Fragen oder Unklarheiten an Human Care.

Zubehör

Gurte

Human Care bietet ein umfangreiches Gurtsortiment, mit dem die unterschiedlichen Anforderungen und Bedürfnisse beim Benutzer abgedeckt werden. Gurte werden gemäß dem Human Care-Testprotokoll getestet, das zum Download auf www.humancaregroup.com bereit steht. Für jeden Pflegebedürftigen soll ein individueller Test entsprechend seiner Bedürfnisse durchgeführt werden. Lesen Sie im Benutzerhandbuch für den entsprechenden Gurt nach, um sicherzustellen, dass das Produkt richtig eingesetzt wird.

Human Care empfiehlt, ausschließlich Human Care-Gurte für Human Care-Lifter zu verwenden. Weitere Informationen zu verfügbaren Modellen und Größen finden Sie auf www.humancaregroup.com.

Bügel

Human Care bietet verschiedene Bügeltypen in unterschiedlichen Breiten an. Die Wahl des Bügels soll sich nach den Bedürfnissen des Pflegebedürftigen und nach dem verwendeten Gurttyp richten. Weitere Informationen zu den angebotenen Bügeln und Breiten finden Sie auf www.humancaregroup.com.

Zwischenstücke

(Art.-Nr. 20124-S)

Zwischenstücke werden zwischen Lifter und www.humancaregroup.com

Bügel eingesetzt, um die geeignete Hubhöhe für Pflegebedürftige und Pflegepersonal zu erreichen. Das Zwischenstück muss so gewählt werden, dass der Abstand zwischen der obersten Einstellung des Bügels und dem Boden ca. 1850 mm beträgt.

Waage

(Art.-Nr. 50348-S)

Patientenwaage, die in Kombination mit allen Human Care-Liftern genutzt werden kann. Maximalgewicht: 320 kg.

Bahre

(Art.-Nr. 50700-S)

Mobile, leichte Bahre mit einer Hubkapazität von 200 kg. Die Bahre kann von einer (1) Person ohne den Einsatz von Werkzeug montiert werden. Hebetücher werden separat verkauft (Art.-Nr. 50730).

Motorantrieb

HeliQ kann mit einem Motor angetrieben werden. Mit dem Motorantrieb kann der Lifter bei minimalem Kraftaufwand des Pflegepersonals in Schienenrichtung fahren. Auf www.humancaregroup.com finden Sie weitere Informationen.

Der Motorantrieb muss von einem Techniker installiert werden, der von Human Care geschult wurde.

Beschreibung	Kontrollleuchte	Maßnahme
Keine Reaktion beim Drücken auf die Aufwärts-Taste oder Abwärts-Taste an der Handsteuerung oder an der Bedieneinheit.	Aus	1) Kontrollieren Sie, ob der Schalter eingeschaltet ist. 2) Die Akkus sind vollständig entladen. Laden Sie den Lifter umgehend auf. 3) Die Notauftaste ist gedrückt. Deaktivieren Sie die Notauftaste, indem Sie die rote Taste im Uhrzeigersinn drehen.
Keine Reaktion beim Drücken auf die Aufwärts-Taste oder Abwärts-Taste an der Handsteuerung.	Grünes Blinken Gelbes Blinken Rotes Blinken	Kontrollieren Sie die Handsteuerung. Ist die Handsteuerung defekt, muss sie ausgetauscht werden. Wenden Sie sich an den Servicetechniker.
Keine Reaktion beim Drücken auf die Aufwärts-Taste oder Abwärts-Taste an der Handsteuerung oder an der Bedieneinheit.	Rotes Dauerlicht	1) Der Hubmotor ist überhitzt. Warten Sie eine Weile und wiederholen Sie den Vorgang. 2) Der Lifter ist überlastet. Senken Sie ihn mit der Notabsenkungstaste ab.
Keine Reaktion beim Drücken auf die Aufwärts-Taste oder Abwärts-Taste an der Handsteuerung oder an der Bedieneinheit.	Gelbes Dauerlicht	Der Ladevorgang läuft. Unterbrechen Sie den Ladevorgang.
Keine Reaktion beim Drücken auf die Aufwärts-Taste an der Handsteuerung oder an der Bedieneinheit.	Grünes Blinken Gelbes Blinken Rotes Blinken	Der Lifter befindet sich in seiner obersten Stellung. Drücken Sie zum Absenken die Abwärts-Taste an der Handsteuerung oder an der Bedieneinheit.
Keine Reaktion beim Drücken auf die Abwärts-Taste an der Handsteuerung oder an der Bedieneinheit.	Grünes Blinken Gelbes Blinken Rotes Blinken	1.) Der Lifter befindet sich in seiner untersten Stellung. Drücken Sie zum Anheben die Aufwärts-Taste an der Handsteuerung oder an der Bedieneinheit. 2.) Der Lifter steht nicht unter Last. Ziehen Sie zum Absenken leicht am Haken des Lifterbands oder hängen Sie einen Hebebügel auf und drücken Sie auf die Abwärts-Taste an der Handsteuerung oder an der Bedieneinheit.
Die Kontrollleuchte wechselt von grünem oder gelbem Blinken zu rotem Blinken.	Rotes Blinken	Die Akkus müssen geladen werden, aber der Pflegebedürftige kann noch einige Male angehoben werden. Der Lifter muss schnellstmöglich geladen werden.
Die Kontrollleuchte wechselt von grünem oder gelbem Blinken zu rotem Blinken.	Rotes Blinken	Die Akkus müssen geladen werden, aber der Pflegebedürftige kann noch einige Male angehoben werden. Der Lifter muss schnellstmöglich geladen werden.
Die Kontrollleuchte wechselt von grünem oder gelbem Blinken zu rotem Blinken.	Rotes Blinken	Die Akkus müssen geladen werden, aber der Pflegebedürftige kann noch einige Male angehoben werden. Der Lifter muss schnellstmöglich geladen werden.

Pflegeanleitung für den Lifter

- Der Lifter sollte jede Nacht aufgeladen werden.
- Wischen Sie die Lifterkassette mit einem leicht angefeuchteten Tuch ab. Dazu kann Spülmittel verwendet werden.
- Spülen Sie die Lifterkassette niemals mit Wasser oder anderen Flüssigkeiten ab.
- Verwenden Sie NIEMALS starke Reinigungsmittel an der Lifterkassette.
- Zum Desinfizieren des Lifters können Sie DuPont™ Virkon® verwenden
- Das Lifterband kann entsprechend den oben genannten Anweisungen gewaschen und desinfiziert werden.
- Aktivieren Sie die Notausfunktion, wenn die Lifterkassette mehrere Tage nicht genutzt werden soll. Andernfalls können sich die Akkus entladen.
- Der Lifter soll stets horizontal liegend aufbewahrt und transportiert werden.

Jährliche Inspektion

Der Lifter soll mindestens einmal pro Jahr eine Inspektion durchlaufen. Sie muss gemäß Anweisungen von Human Care durchgeführt werden. Das durchführende Personal muss von Human Care geschult worden sein. Verschleißteile sind besonders sorgfältig zu untersuchen. Die Service-Anzeige blinkt gelb, wenn der Service durchgeführt werden muss.

Tägliche Kontrolle

- Kontrollieren Sie den Hebegurt vor jeder Nutzung. Lose Nähte oder andere Verschleißerscheinungen an Lifterband, Band und Stoff dürfen nicht vorkommen. Andernfalls muss der Hebegurt ersetzt werden.
- Stellen Sie sicher, dass an der Lifterkassette keine sichtbaren Schäden vorliegen.
- Kontrollieren Sie, ob der Lifter korrekt am Zwischenstück oder am Laufwagen montiert ist.

Monatliche Kontrolle

Kontrollieren Sie die Lifterbänder. Es dürfen keine Schäden oder Verschleißerscheinungen

www.humancaregroup.com

vorliegen. Ziehen Sie die Lifterbänder so weit heraus, dass sie auf die gesamte Länge untersucht werden können. Wenden Sie sich an Ihren Händler, wenn das Band beschädigt ist.

Service

Installation, Service und Wartung dürfen nur durch Personal erfolgen, das von Human Care geschult wurde. Bei der Durchführung müssen die Anweisungen von Human Care befolgt werden. Es dürfen nur Originalersatzteile verwendet werden.

Servicevertrag

Human Care bietet die Möglichkeit zum Abschluss eines Servicevertrags, der besondere Vorteile für die jährliche Inspektion und einen Belastungstest umfasst.

Transport und Lagerung

Beim Transport und wenn der Lifter über einen längeren Zeitraum nicht verwendet wird, ist der Hauptschalter auszuschalten bzw. die Notataste zu drücken. Andernfalls werden die Akkus entladen. Der Lifter muss horizontal liegend transportiert und aufbewahrt werden. Folgende klimatische Bedingungen sollten gegeben sein: Umgebungstemperatur 0-40°C, relative Luftfeuchtigkeit 30-80 % und Luftdruck 790-1060 hPa.

Voraussichtliche Lebensdauer

Der Lifter hat eine zu erwartende Lebensdauer von 11 000 Hubzyklen mit maximaler Hubkapazität bzw. von 10 Jahren, insofern Service und Wartung gemäß den Empfehlungen erfolgen.

Entsorgung

Ausrangierte Deckenlifter können zu Recyclingzwecken an Human Care zurückgegeben werden. Hinweis: Das Gerät enthält bleihaltige Akkus und Elektronikkomponenten, die entsprechend entsorgt werden müssen (WEEE-Richtlinie 2002/96/EG). Weitere Informationen zum Zubehör und technische Dokumentation finden Sie auf unserer Website unter www.humancaregroup.com.

Hinweise und Herstellererklärung – Elektromagnetische Emissionen

Der Human Care Lifter ist für die Verwendung in den folgenden elektromagnetischen Umgebungen vorgesehen. Der Kunde oder Nutzer des Human Care Lifters muss sicherstellen, dass das Gerät in einer entsprechenden Umgebung verwendet wird.

Emissionsprüfung	Entspricht	Hinweise zum elektromagnetischen Umfeld
HF-Emissionen CISPR 11	Gruppe 1	Der Human Care Lifter verwendet HF-Energie, gibt aber nur sehr geringe Hochfrequenzemissionen ab. Daraus resultierende Störeinflüsse an elektronischer Ausrüstung in der Umgebung sind unwahrscheinlich. Der Human Care Lifter eignet sich für die Verwendung in allen Umgebungen – einschließlich Wohnumgebungen und Bereichen, die direkt an das öffentliche Niederspannungsnetz angeschlossen sind, das Strom für die Nutzung im Wohnbereich liefert.
HF-Emissionen CISPR 11	Klasse B	
Oberschwingungsströme IEC 61000-3-2	Klasse A	
Spannungsschwankungen und Flicker IEC 61000-3-3	Erfüllt	

Hinweise und Herstellererklärung – Elektromagnetische Störfestigkeit

Der Human Care Lifter ist für die Verwendung in den folgenden elektromagnetischen Umgebungen vorgesehen. Der Kunde oder Nutzer des Human Care Lifters muss sicherstellen, dass das Gerät in einer entsprechenden Umgebung verwendet wird.

Störfestigkeitsprüfung	Prüfpegel nach IEC 60601	Übereinstimmungspegel	Hinweise zum elektromagnetischen Umfeld
Elektrostatische Entladung (ESD) IEC 61000-4-2	+/- 6 kV Kontaktentladung +/- 8 kV Luftentladung	+/- 6 kV Kontaktentladung +/- 8 kV Luftentladung	Fußböden sollten aus Holz oder Beton bestehen oder mit Keramikfliesen versehen sein. Wenn der Fußboden mit synthetischem Material versehen ist, muss die relative Luftfeuchte mindestens 30 % betragen.
Schnelle transiente elektrische Störgrößen (Burst) IEC 61000-4-4	+/- 2 kV für Netzleitungen +/- 1 kV für Eingangs- und Ausgangsleistungen	+/- 2 kV für Netzleitungen nicht anwendbar	Die Qualität der Versorgungsspannung sollte der einer typischen Geschäfts- oder Krankenhausumgebung entsprechen.

Stoßspannung IEC 61000-4-5	+/- 1 kV Gegentaktspannung +/- 2 kV Gleichtaktspannung	+/- 1 kV Gegentaktspannung nicht anwendbar	Die Qualität der Versorgungsspannung sollte der einer typischen Geschäfts- oder Krankenhausumgebung entsprechen.
Spannungseinbrüche, Kurzzeitunterbrechungen und Spannungsschwankungen an Netzleitungen IEC 61000-4-11	<5 % UT (>95 % Einbruch) für 0,5 Periode 40 % UT (60 % Einbruch) für 5 Perioden 70 % UT (30 % Einbruch) für 25 Perioden <5 % UT (>95 % Einbruch) für 5 Sekunden	<5 % UT (>95 % Einbruch) für 0,5 Periode 40 % UT (60 % Einbruch) für 5 Perioden 70 % UT (30 % Einbruch) für 25 Perioden <5 % UT (>95 % Einbruch) für 5 Sekunden	Die Qualität der Versorgungsspannung sollte der einer typischen Geschäfts- oder Krankenhausumgebung entsprechen. Ist der Betrieb des Human Care Lifters auch während Stromunterbrechungen erforderlich, wird die Stromversorgung von einer unterbrechungsfreien Stromquelle oder einem Akku empfohlen.
Netzfrequenz(50/60 Hz)-Magnetfeld IEC 61000-4-8	3 A/m	3 A/m	Netzfrequenz-Magnetfelder sollten denen einer typischen Geschäfts- oder Krankenhausumgebung entsprechen.
ANMERKUNG: UT ist die Netzwechselfspannung vor der Anwendung des Prüfpegels.			

Hinweise und Herstellererklärung – Elektromagnetische Störfestigkeit

Der Human Care Lifter ist für die Verwendung in den folgenden elektromagnetischen Umgebungen vorgesehen. Der Kunde oder Nutzer des Human Care Lifters muss sicherstellen, dass das Gerät in einer entsprechenden Umgebung verwendet wird.

Störfestigkeitprüfung	Prüfpegel nach IEC 60601	Übereinstimmungspegel	Elektromagnetische Umgebung – Hinweise
-----------------------	--------------------------	-----------------------	--

<p>HF leitungsgebunden IEC 61000-4-6</p> <p>HF gestrahlt IEC 61000-4-3</p>	<p>3 Veff 150 kHz bis 80 MHz</p> <p>3 V/m 80 MHz bis 2,5 GHz</p> <p>10 V/m 800 MHz bis 2,5 GHz</p>	<p>3 Veff</p> <p>3 V/m</p> <p>10V/m</p>	<p>Tragbare und mobile HF-Kommunikationsgeräte sollten nicht näher zu irgendeinem Teil des Human Care Lifters, einschließlich Kabeln, benutzt werden als in dem empfohlenen Schutzabstand, der sich aus der Berechnung der Frequenz des Senders ergibt.</p> <p>Empfohlener Schutzabstand</p> $d = [3,5/3] \sqrt{P}$ $d = [3,5/3] \sqrt{P} \quad 80 \text{ MHz bis } 800 \text{ MHz}$ $d = [7/3] \sqrt{P} \quad 800 \text{ MHz bis } 2,5 \text{ GHz}$ <p>Hierbei ist P die maximale Nennleistung des Senders in Watt (W) gemäß den Angaben des Senderherstellers und d der empfohlene Schutzabstand in Metern (m).</p> <p>Die Feldstärke stationärer Funksender ist bei allen Frequenzen gemäß einer Untersuchung vor Ort geringer als der Übereinstimmungspegel b.</p> <p>In der Umgebung von Geräten, die mit dem folgenden Symbol gekennzeichnet sind, können Störungen auftreten.</p> 
<p>ANMERKUNG 1 Bei 80 MHz und 800 MHz gilt der größere Frequenzbereich.</p> <p>ANMERKUNG 2 Diese Richtlinien treffen eventuell nicht auf alle Situationen zu. Die Ausbreitung elektromagnetischer Wellen wird durch Absorptionen und Reflexionen von Gebäuden, Gegenständen und Menschen beeinflusst.</p>			

a Die Feldstärke stationärer Sender, wie z. B. Basisstationen von Funktelefonen und mobilen Landfunkdiensten, Amateurstationen, AM- und FM-Rundfunk- und Fernsehsender, können theoretisch nicht genau vorherbestimmt werden. Um die elektromagnetische Umgebung in Folge von stationären HF-Sendern zu ermitteln, ist eine Untersuchung des Standortes zu empfehlen. Wenn die ermittelte Feldstärke am Standort

des Human Care LiftersXX den oben angegebenen Übereinstimmungspegel überschreitet,

muss der Human Care LifterXX hinsichtlich seines normalen Betriebes an jenem Anwendungsort beobachtet werden. Wenn ungewöhnliche Leistungsmerkmale beobachtet werden, kann es notwendig sein, zusätzliche Maßnahmen zu ergreifen, wie z. B. die Neuorientierung oder Umsetzung des Human Care LiftersXX.

b Über den Frequenzbereich von 150 kHz bis 80 MHz ist die Feldstärke kleiner als 10 V/m.

Empfohlene Schutzabstände zwischen tragbaren und mobilen HF-Kommunikationsgeräten und den Human Care Liftern.

Die Human Care Lifter sind für den Betrieb in einer elektromagnetischen Umgebung vorgesehen, in

der gestrahlte HF-Störgrößen kontrolliert werden. Der Kunde oder Nutzer der Human Care Lifter kann helfen, elektromagnetische Störungen dadurch zu verhindern, dass er Mindestabstände zwischen

tragbaren und mobilen HF-Kommunikationseinrichtungen (Sendern) und den Human Care Liftern einhält, wie unten entsprechend der maximalen Ausgangsleistung der Kommunikationseinrichtung empfohlen.

Nennleistung des Senders W	Schutzabstand nach Senderfrequenz m		
	150 kHz bis 80 MHz d = 1,2VP	80 MHz bis 800 MHz d = 1,2VP	800 MHz bis 2,5 GHz d = 0,7VP
0,01	0,12	0,12	0,07
0,1	0,37	0,37	0,22
1	1,16	1,16	0,7
10	3,67	3,67	2,21
100	11,6	11,6	7

HUMAN CARE SWEDEN (HQ)

Årstaängsvägen 21C

117 43 Stockholm

Phone:- +46 8 665 35 00

Fax:- +46 8 665 35 10

E-post: info.se@humancaregroup.com

www.humancare.se

HUMAN CARE CANADA

10-155 Colonnade Road

Ottawa, ON K2E 7K1

Phone:- 613.723.6734

Fax:- 613.723.1058

Email: info.ca@humancaregroup.com

www.humancaregroup.com

HUMAN CARE UNITED STATES

4210 S. Industrial Drive, Suite 160

Austin, TX 78744

Phone: 512.476.7199

Fax: 512.476.7190

Email: info.us@humancaregroup.com

www.humancaregroup.com

HUMAN CARE AUSTRALIA

Unit 9, 271 Wells Road

Chelsea Heights, Victoria 3196

Phone:- +61 3 8773 1111

Fax:- +61 3 9773 4008

Email: info.au@humancaregroup.com

www.humancaregroup.com



HUMAN CARE
Your Life. Your Way.

