

reddot winner 2024

Cosmos
56100, 56110, 56120

User manual / Bruksanvisning /
Benutzerhandbuch / Gebruikershandleiding



Content

ENGLISH

User Manual	5
Compliances and Standards	6
Safety instructions	6
Specifications	8
Intended use	8
Product description	9
Packaging label	10
Symbols on the packaging label	10
Product label	11
Symbols on the unit and product label	11
Compatibility	12
Emergency functions	13
Attaching and detaching Cosmos	14
Attaching and detaching Cosmos distance strap	15
Hand control	16
Hand control User Interface	17
Battery maintenance	17
Charger	18
Mounting the Cosmos Charging Holder	19
Using the lift	20
Accessories	20
Overview Accessories	20
Data communication	22
Lifting height	22
Care instructions for the lift and accessories	23
Troubleshooting	24
Guidance and manufacturer's declaration	25

Innehåll

SWEDISH

Bruksanvisning	29
Efterlevnad och standarder	30
Säkerhetsinstruktioner	30
Specifikationer	32
Avsedd användning	32
Produktbeskrivning	33
Förpackningsetikett	34
Symboler på förpackningsetiketten	34
Produktetikett	35
Symboler på enheten och produktetiketten	35
Kompatibilitet	36
Nödfunktioner	37
Montera och ta bort Cosmos	38
Fästa och lossa Cosmos-mellanstycket	39
Handkontroll	40
Användargränssnitt för handkontroll	41
Underhåll av batteri	41
Laddare	42
Montera laddningshållare för Cosmos	43
Använda lyften	44
Tillbehör	44
Översikt över tillbehör	44
Datakommunikation	46
Lyfthöjd	46
Skötselansvisningar för lyften och tillbehören	47
Felsökning	48
Riktlinjer och tillverkardeklaration	49

Indhold

DANISH

Brugervejledning	53
Overholdelse og standarder	54
Sikkerhedsinstruktioner	54
Specifikationer	56
Tilsigtet anvendelse	56
Produkt beskrivelse	57
Emballage etiket	58
Symboler på emballageetiketten	58
Produktetiket	59
Symboler på enheden og produktetiketten	59
Kompatibilitet	60
Nødfunktioner	61
Fastgørelse og afmontering af Cosmos	62
Montering og afmontering af Cosmos	
afstandsrem	63
Håndbetjening	64
Brugergrænseflade til håndbetjening	65
Vedligeholdelse af batteri	65
Oplader	66
Montering af Cosmos-opladningsholderen	67
Brug af liften	68
Tilbehør	68
Oversigt Tilbehør	68
Datakommunikation	70
Løftehøjde	70
Vedligeholdelsesansvisninger for liften og tilbehøret	71
Fejlfinding	72
Vejledning og producenterklæring	74

INHALT

DEUTSCH

Gebrauchsanweisung	77
Konformität und Standards	78
Sicherheitsanweisungen	78
Technische Daten	80
Verwendungszweck	80
Produktbeschreibung	81
Verpackungsetikett	82
Symbole auf dem Verpackungsetikett	82
Produktetikett	83
Symbole auf dem Gerät und dem Produktetikett	83
Kompatibilität	84
Notfunktionen	85
Anbringen und Abnehmen des Cosmos	86
Anbringen und Abnehmen des Cosmos Distanzbandes	87
Handsteuerung	88
Benutzeroberfläche für Handsteuerung	89
Wartung der Batterie	89
Ladegerät	90
Montage der Cosmos Ladehalterung	91
Verwendung des Lifters	92
Zubehör	92
Übersicht über das Zubehör	92
Datenkommunikation	94
Hebehöhe	94
Pflegehinweise für Lifter und Zubehör	95
Fehlersuche	96
Hinweise und Herstellererklärung	97

Inhoud

NEDERLANDS

Handleiding	101
In overeenstemming met en standaarden	102
Veiligheidsinstructies	102
Specificaties	104
Beoogd gebruik	104
Productomschrijving	105
Verpakkingslabel	106
Symbolen op het verpakkingslabel	106
Productlabel	107
Symbolen op de eenheid en het productlabel	107
Compatibiliteit	108
Noodfuncties	109
Cosmos bevestigen en loskoppelen	110
Cosmos tussenstuk bevestigen en losmaken	111
Handbediening	112
Gebruikersinterface handbediening	113
Onderhoud batterij	113
Oplader	114
Cosmos-oplaadhouder monteren	115
Gebruik van de lift	116
Accessoires	116
Overzicht van accessoires	116
Datacommunicatie	118
Tilhoogte	118
Onderhoudsinstructies voor de lift en accessoires	119
Probleemoplossing	120
Richtlijnen en verklaring van de fabrikant	121

User Manual



Important!

You must read the user manual for your device prior to usage. Keep this booklet and information handy for future use.



“WARNING!” This symbol is used when particular attention is required.

Lifting and moving a person always entails some risk. You should, therefore, read the user manuals for the lift and the lifting accessories carefully. Always ensure that the accessories you use are intended for use with the lift. As a caregiver, you are responsible for the client’s safety, and you must know whether or not the client will be able to cope with the lifting process.



Lifting or lowering a client diagonally or in an angled movement may injure the client or the caregiver.

A diagonal movement can result in a swing of the lift belt, which can cause the client or caregiver to hit other objects in the lifting situation.

Human Care’s lifts are designed only to raise and lower clients in a vertical direction and never diagonally or through angles. The lift must always be positioned directly above the client when lifting. The client must always be positioned above the surface to which they are lowered.

If the product is used in any way that is not recommended by Human Care, then Human Care will not accept responsibility for any injuries or accidents that may occur.

If no other agreement or approval exists, the product owner is responsible for any combinations using accessories or products from suppliers other than Human Care.

Always contact your supplier if you have any questions or anything is unclear.

Anyone using the equipment must have been given adequate training in using the lift and its accessories.

Clients must not be left unattended and should have a trained individual with them when performing a lift.

Human Care’s products are continuously being developed and updated, and we reserve the right to make design changes without prior notice.

Notice to user/patient in case of a serious incident

Any serious incident in relation to the product should be reported to the local contact, who reports to the manufacturer and the competent authority of the country where the user/patient is established.

Compliances and Standards

Human Care is an ISO 13485:2016 certified Swedish medical device company. The Quality Management System is in compliance with US 21 CFR part 820.

The product is CE marked in accordance with EU regulation 2017/745 (MDR), as class I medical

device. The CE mark is on the product.

This product has been tested in accordance with ISO 10535:2021. IEC 60601-1 (Electrical Safety), IEC 60601-1-2 (EMC), and IEC 60601-1-11 (medical equipment for home care).

Safety instructions

Before using the lift for the first time, make sure that:

- The packaging is not damaged, unintentionally opened or exposed to environmental conditions. If so, please contact your Human Care representative.
- Remove the seal from the lift belt after first reading the user manual.
- You have read and understood the user manual for the lift and all of its accessories.
- The lift has been installed in accordance with the installation instructions by certified personnel.
- The lift accessories are intended for use with the lift and are correctly fitted.
- Before use: charge the battery upon arrival. To ensure battery capacity is maintained, the new ceiling lift must be charged for 4 hours immediately upon arrival before it is put in use or stored. This is because the ceiling lift may have been stored for some time and not been charged regularly during that period. The lift should have at least 30 minutes to adjust to a room climate of 20 degrees Celcius.
- Plug the charger into an easily accessible wall socket. The indicator lights on the hand control indicate that the lift is charging. The green indicator light on the charger shows that the charger is powered.

i Important! The lift is designed exclusively for lifting people, and only one at a time.

Before use, always ensure that:

- Personnel who use the equipment have been given adequate training and in the use of the lift and its accessories.
- The lift should not be used by under-aged persons (< 18 years old).
- Keep the lift away from pets or other animals to avoid unexpected operating or damage.
- Keep the product away from lint, moisture, dust, (sun)light, or other heating sources to avoid overheating or creating warm surfaces. The product should be able to ventilate.
- Keep the product away from aggressive liquids like chlorine because it can damage the product and its safety.
- The lift belt is not twisted or worn and can move freely in and out of the lift.
- Avoid strangulation risk with the lift band, hand control cable, or safety stop strap.

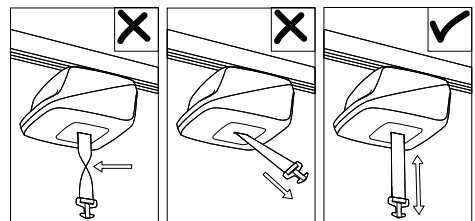

Wrong

Wrong

Correct

- Lift accessories, e.g., sling, distance strap, and rail roller, show no signs of wear or other damage.
- The lift is correctly suspended in the distance strap, rail roller, and rail.
- To operate the lift, the lift belt needs to have tension, by a weight of 1 kg (for example a hanger bar).
- The right types, sizes, materials, and designs of accessories have been selected with respect to the client's safety and needs.
- The lift is marked with its Safe Working Load (SWL). This should not exceed the rail system's max load capacity.
- The lift accessories have been correctly installed. The sling's strap loops and suspension must be checked once the loops are fully extended when lifting but before the client is lifted from the underlying surface.
- It is important to always check that the loops are at the bottom of all hooks (see picture below) and securely placed below the locking spring.

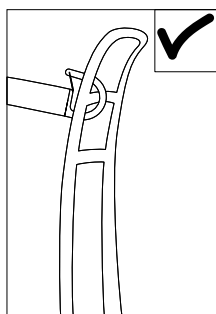

Correct

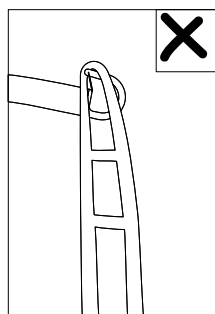

Wrong

- When transferring the client, stand to the side of the client and make sure that arms and legs are not obstructed. Keep eye contact with the client to help them feel safe.

- This product can be used in a wet room such as a bathroom. However, the main unit is not allowed to be placed underwater or directly under a water jet.

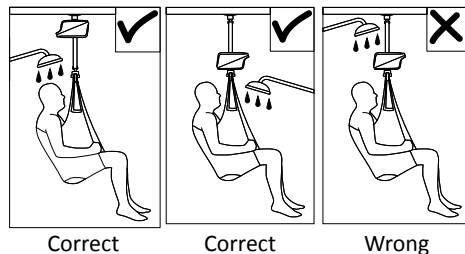

Correct

Correct

Wrong

Human Care provides suitable training in the safe operation of the lift and other accessories. Further information about slings, rail systems, and other accessories can be found at www.humancaregroup.com.



To ensure that the lift belt will not be damaged, it is important that the hanger bar is balanced and that the sling is suspended correctly. Never hold or pull the lift belt when moving a client. It is also important that the lift belt is tensioned as it is wound in.



Modification of the product is not permitted without the manufacturer's consent!

This product has been tested extensively to ensure safety, quality, and durability. Modification can influence these essential performance factors of the product. Human Care shall be contacted in case there is a specific request for modification. The technical team needs to approve the modification in written form before it is implemented and applied with a client.

Specifications

Lifting capacity, max.:	
56100	150 kg/330 lbs
56110	220 kg/484 lbs
56120	272 kg/600 lbs

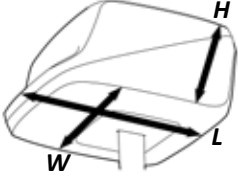
Specifications:		
(WxHxL):	283x154x244mm / 11"x6"x9.6"	
Weight of lift:	6 kg/13 lbs	
Batteries:	25.2V DC 4.8Ah (1x), Lithium-Ion	
Safety lowering:	Electronic & Mechanical	
Class:	Internally powered equipment	
Type:	BF	
IP rating lift:	IP25- Protected against solid foreign objects of 12.5 mm diameter and greater. Protected against water jets.	
IP rating hand control:	IP27- Protected against solid foreign objects of 12.5 mm diameter and greater. Protected against the effects of temporary immersion in water.	
Noise level:	< 48 dB(A)	
Lifting speed:	load till 221 kg/486 lbs	2.6 m/min
	>221kg/486 lbs	2.1 m/min
Length of lift belt:	2150 mm/ 84.6"	
Start/stop:	soft	
User interface hand control:	see dedicated chapter	
Operating forces of hand control	4 N	
Charger:	GlobTek GTM96605-G2**** (100-240V~, 50-60Hz, 1.5A)	
NRTL:	Yes	
Content in box:	Lift, charger, charging holder, quick reference guide, user manual	

This product is designed for repeated use.

Intended use

The Cosmos ceiling lift provides you with the ability to lift and move a client safely and easily, for example to or from a bed, (wheel)chair or toilet or from the floor. The apparatus can also be used for transfers in bed, walking training, and with the help of some accessories, for balance training and weighing.

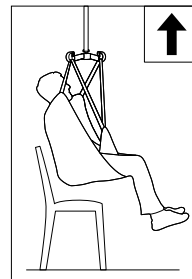

Product description

1. Ceiling
 2. Distance strap (accessory)
 3. Lift Cosmos
 4. Quick connect system
 5. Hanger bar (accessory)
 6. Sling (accessory)
 7. Handle
- a. 127-220 mm (depending at choice of rail)
 - b. 100-1000 mm (with distance strap)
 - c. 194 mm (lift cover + anchor key on lift, excluding hanger bar)

Cosmos is a light and compact lift developed with the user, caregiver, and technician in mind. Operating the ceiling lift does not require more than one person.

The quick connection system allows for quick mounting and servicing. The handle makes it easy to carry the lift and to hold during mounting.

Due to its innovative design, Cosmos can be installed as a portable lift that can be removed after use. This means that the same lift can be used in several different rooms or wards. Besides, installation directly on the rail roller is possible for permanent use to have the lift always available

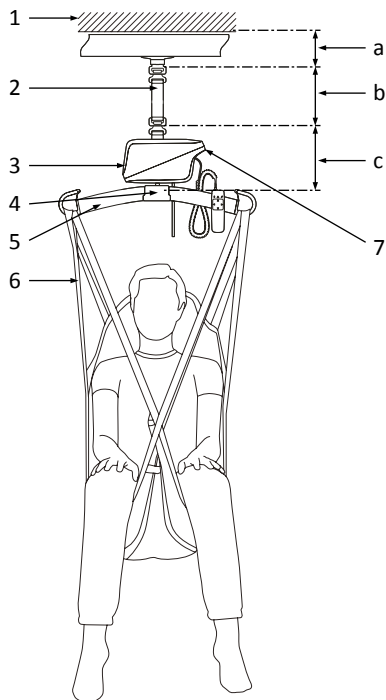

The ceiling lift has been designed and tested for use indoors and is classified as an IP25 product.



The product must not be immersed in water.

Immersion to water can cause a short circuit, resulting in the lift stopping to function. This product can be used in a wet room such as a bathroom. However, the main unit is not allowed to be placed underwater or directly under a water jet; see illustrations in the safety instruction chapter.

The climatic conditions should be as follows: ambient temperature from 5 °C to 40 °C, relative humidity of 15% to 90% non-condensing, and atmospheric pressure range from 700 hPa to 1060 hPa.

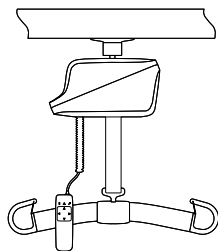

Stationary

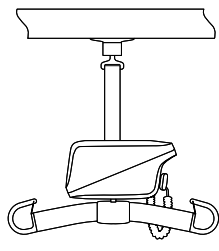

Portable

Packaging label

The packaging label contains information about the product. This label is located on the package.

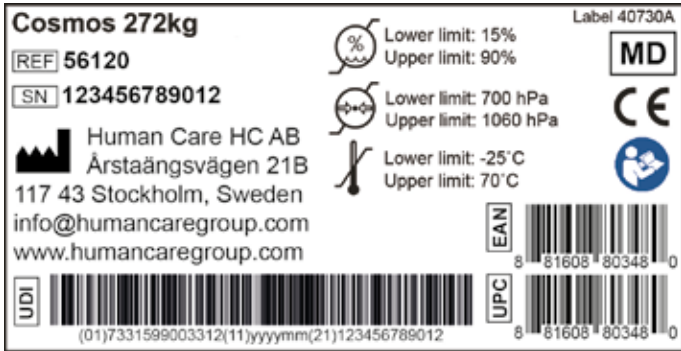















Symbols on the packaging label

	CE marking
	Manufacturer
	Read the instructions and make sure you understand them before using this product
	Article number/reference number "-XX" = country specific code (AU-Australia, GB-Great Britan, EU-Europe, JP-Japan, NA-North America)
	Serial number







	Medical Device
	Temperature limit Storage/Transport
	Humidity limit Storage/Transport
	Atmospheric pressure limit Storage/Transport
	Unique Product Code
	Unique Device Identification, including (01) EAN code, (11) production date, (21) serial number









Product label

The product label contains information about the lift. This label is located on the cover of the lift.

Cosmos 272kg		Human Care HC AB Årstaängsvägen 21B 117 43 Stockholm, Sweden info@humancaregroup.com www.humancaregroup.com		
REF 56120				
SN 123456789012		272kg / 600lbs		
 YYYY-MM Label 40647C		25,2 V DC 4,8 Ah IP25 Hand control: IP27		
				
(01)7331599003312(11)yyymm(21)123456789012		8 81608 80348 0		
Duty cycle: 2 min ON/18 min OFF Charger: GlobTek GTM96605-G2		Conforms to ISO10535 and AAMI ES60601-1 Cert. to CAN/CSA Z10535 and CSA C22.2#60601-1		
				

Symbols on the unit and product label

	CE marking
	Date of manufacture
	Manufacturer
	Max. load
	Read the instructions and make sure you understand them before using this product
	Article number/reference number "-XX" = country specific code (AU-Australia, GB-Great Britain, EU-Europe, JP-Japan, NA-North America)
	Serial number

	QR-code to user manual.
	Medical Device
	Caution
	The lift contains lithium batteries and electronics and it must be recycled appropriately
	Third party certification marking (not applicable for all regions and versions)
	Type-BF product
	Indoor use only
UPC	Unique Product Code
	Unique Device Identification, including (01) EAN code, (11) production date, (21) serial number

Compatibility

Human Care Group slings are designed for use with all Human Care lifts and hanger bars. The products are also compatible with products of other suppliers utilizing the same attachment method for securing slings to a hanger bar and lift. However, due to the wide range of products worldwide, Human Care cannot be responsible for any errors that may result from improper use or application of combinations of slings, hanger bars, and lifts of other suppliers. The use of the combined system is at the prescriber's own risk and liability.

To ensure the safety of the client and caregiver, Human Care recommends the following minimum requirements:

1. When using slings with lifts and hanger bars, made by manufacturers other than Human Care, the combined system needs to be designed with the same sling attachment method for the hanger bar of floor lifts and ceiling lifts, meaning loop-style slings are combined with a loop-style hanger bar, clip style slings are combined with a clip style hanger bar.
2. The involved patient lifts and slings must be CE marked in accordance with Regulation 2017/745 and comply with standard requirements for patient lifts as stated in ISO 10535.
3. The caregiver must follow the manufacturer's instruction manuals and recommendations with respect to the use, care, client, caregiver, cleaning, and inspection of the slings and lifts.
4. Different products on the assembled lift system: i.e., lift, hanger bar, sling, scale, and other accessories, may have different max. loads. It is always the lowest maximum allowable load indicated for the respective products and the system that applies to the entire system. Always check the markings on all individual products in the system.
5. Individual risk assessment, including a practical test of the system and validation with the specific combination used, are required to affirm that the size of the sling is correct for the intended use and compatible to the width and design of the hanger bar. The combined system needs to be documented by the competent assessor.

If there are any questions, please contact your local Human Care office or distributor.

Emergency functions

Emergency stop

In an emergency, the emergency stop can be activated by pulling the red ribbon. The red button will come out, and the lift will stop.

To reset the emergency stop, push the red button back with a finger or tube. If the emergency stop is not reset, the lift will not charge even if plugged in.

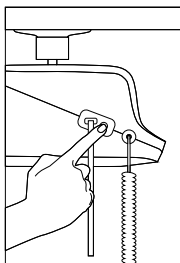

Safety lowering

Firstly, pull on the red ribbon, which activates the emergency stop.

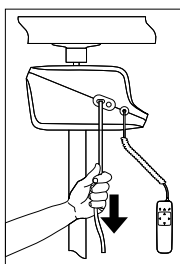

Secondly, pull and hold the red ribbon. This will activate the safety lowering.

Always ensure that safety lowering is performed as safely and comfortably as possible for the client.



The safety lowering must only be used in emergency situations.

The belt speed during safety lowering is faster

than the regular speed using the hand control. As a result, it is important to maintain control of the client while lowering to avoid injury to the client or caregiver.

The safety lowering function is accessible separately (red ribbon) from the normal up/downward movement which is on the hand control.

In the case of a portable installation, the red belt can be cut at a functional length to avoid strangling risk.

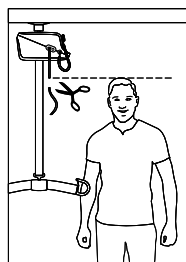

Safety catch

The lift is equipped with a safety catch. This prevents involuntary falls. If the lift belt is pulled out too quickly, the safety catch will engage, thus preventing the fall.

Emergency lowering

In the event of power loss or electrical failure in the product, with the client in the hoist, the mechanical emergency lowering is activated, and the client is lowered in a safe and reliable manner. For children or light clients, the caregiver needs to facilitate pulling down the client.



Suppose a lift is to be used by a client living independently. In that case, some form of communication (e.g., alarm system or phone) device shall be installed in the lift area so that the client can summon assistance in an emergency.

Attaching and detaching Cosmos

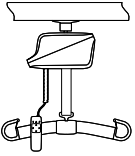

Stationary set up - Attach

Cosmos can be mounted directly in the rail roller, located in the rail, with the quick connection system. Hold the lift with the handle facing downwards when connecting the Cosmos to the rail roller. Ensure that the anchor key on the lift's top is parallel with the opening of the rail roller. Insert the lift (1), so the anchor key slides into the opening, and turn the lift 90 degrees (2) to ensure that the locking mechanism has been activated (you will hear a click) and the green mark on the anchor key is visible (3).

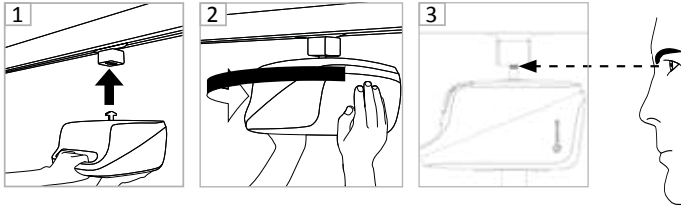

Stationary set up - Detach

Push the lift upwards towards the rail roller until the green mark on the anchor key is not visible anymore, then turn the lift 90 degrees. The lift then unlocks from the rail roller and can be removed.

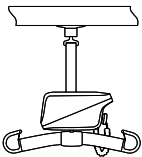

Portable set up - Attach

Place the lift on a suitable surface, with the handle facing upward. To let the lift belt out, gently pull by holding the anchor key on the belt and simultaneously press the Down button on the hand control.

When connecting to the rail roller, insert and press the anchor key on the lift belt into the locking device of the rail roller (1) and turn the anchor key 90 degrees (2) and release (3), ensure that the locking mechanism has been activated (you will hear a click) and the green mark on the anchor key is visible (4).

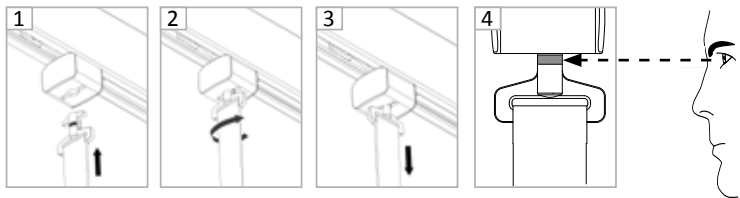

Portable set up - Detach

Lower the lift and place it on a suitable surface with enough lift belt pulled out to be able to turn the anchor key. Hold the anchor key on the lift belt and press it into the locking mechanism of the rail roller until the green mark is not visible anymore, then turn the anchor key 90 degrees and remove the lift belt from the rail roller.

Attaching and detaching Cosmos distance strap

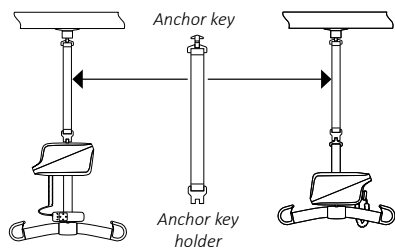

Distance strap: A distance strap can be used between the rail roller and the lift to adjust to the recommended height. For the available distance straps, see the Overview Accessories section.

Attach the distance strap to the rail roller

When connecting to the rail roller, insert the anchor key parallel to the opening of the rail roller, press the anchor key on the distance strap into the locking device of the rail roller (1), and turn the anchor key 90 degrees (2) and release (3), ensure that the locking mechanism has been activated (you will hear a click) and the green mark on the anchor key on the distance strap is visible (4).

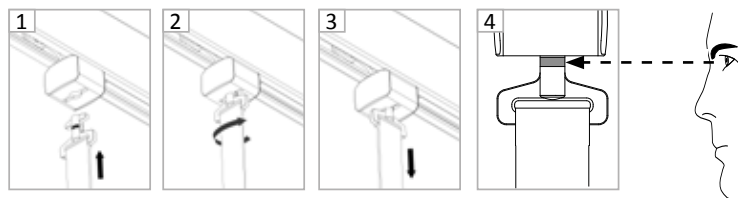

To detach the distance strap, follow the same technique but reverse.

Attach the distance strap to the lift in stationary set up

Put the anchor key holder of the distance strap above the anchor key on the ceiling lift and slide the anchor key holder over the anchor key (1), then turn the anchor key holder (2) to secure the connection and let the ceiling lift hang in the distance strap(3).

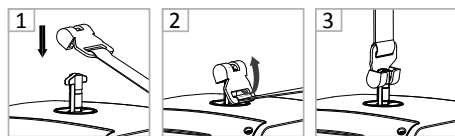

To detach the distance strap, follow the same technique but reverse.

Attach the distance strap to the lift in portable set up

Insert the anchor key of the lift belt into the anchor key holder of the distance strap from above (1), and then turn it downwards inside the holder (2) to secure the connection and let the ceiling lift hang in the distance strap (3).



To detach the distance strap, follow the same technique but reverse.





The green mark on the anchor key should always be visible between all possible connections to ensure that the set up is secured.

Hand control

The hand control activates the lift when touching any button. The hand control has an Up button (1) and a Down button (4) for raising and lowering the lift. Press the Up button on the hand control to lift the client. Press the Down button on the hand control to lower the client. Pressing the button activates a soft start, and releasing it causes a soft stop. (2) and (3) are for power traverse model. The hanger bar should be connected because its weight is required to activate the up/down movement of the lift. The hand control is also equipped with information about the status of the lift:

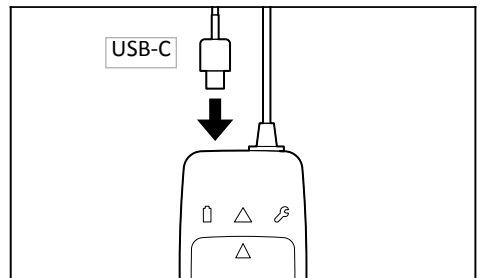
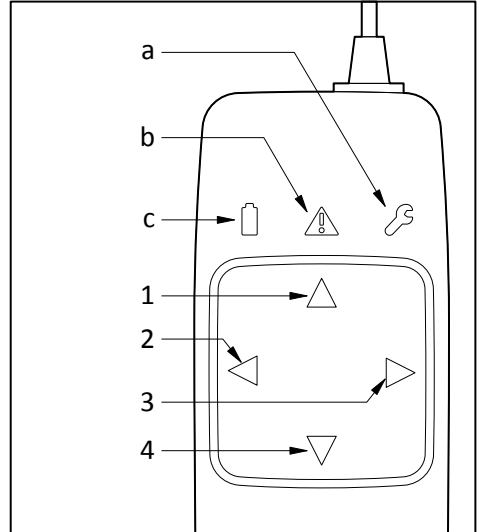
- a. service light
- b. warning triangle
- c. battery status



 **Do not pull the hand control to move the lift along the rail.**

The cable and connection of the cable to the ceiling lift can break due to pull forces, especially over time. Move the lift by guiding the client in the sling or using the handle at the lift.





On the short side of the hand control, there is an input for charging the lift and for communicating with the lift (USB-C).

 **For people with a pacemaker, the hand control should be kept away from their upper body, with a minimum distance of 153 mm/6 inch, because of the magnetic field.**

This minimum distance will avoid disruption of the pacemaker. The hand control should be kept away from the persons upper body during the complete lifting process.

Hand control User Interface

The user interface of the hand control has symbols to inform about the status of the product.

On/Off		Press any key to turn on. The lift is on and ready for use. The lift turns off and goes into sleeping mode when not in use. Press any button to reactivate.
Lighted arrows		The green lighted arrows are the available functions.
Battery symbol		Green light, on: Battery level is full-normal. Green light, pulsating: It might be a good idea to charge up the batteries. The battery symbol also pulsates during charging, but arrow symbols will be off. Green light, fast pulsating: The battery level is critically low. The lift can only lower a client. The lift must be charged up immediately to avoid malfunction. No light: After charging till full battery level, the battery symbol disappears (sleeping mode).
Warning Triangle and Down Arrow		Steady yellow light plus a steady green light in the arrow down indicates overload or overheating, and only the lowering function is available.
Wrench		Steady yellow light: The lift's service interval has been reached. Service and annual inspection must be performed.
Warning Triangle and Wrench		Steady yellow light: Malfunction or the lift's service interval has passed. It is no longer safe to use the lift. Service must be performed immediately. Advise to contact a certified technician (see troubleshooting table).

Battery maintenance

During the ceiling lift's lifetime, no battery maintenance is required as long as it is functioning normally. The battery needs to be charged regularly according to the instructions. If

the battery performance is no longer functional, please contact your local Human Care office or distributor for battery replacement.

Charger

The lift is internally powered by lithium-ion batteries, which are rechargeable with a charger. The battery and charger are included with the product. The battery symbol on the hand control lights up when the batteries need recharging. Plug the charger cable into the hand control, and charging will start. When the lift is charging, the battery symbol pulsates.

The lift can only be used with a charger recommended by Human Care, article number 90575, GlobTek GTM96605-G2*.***

- Charge the lift regularly, preferably every night.
- The charger must be disconnected when you use the lift. The lift doesn't work when it is charging.
- If the emergency stop is activated the lift cannot be charged. Check that the emergency stop is not activated when charging.

- The batteries can not be overcharged.
- Charging should take place in a dry environment.



When the batteries reach a critically low battery level, it will no longer be possible to perform more lifts (up or down). However, there is still enough battery power for a safety lowering.

Mounting the Cosmos Charging Holder

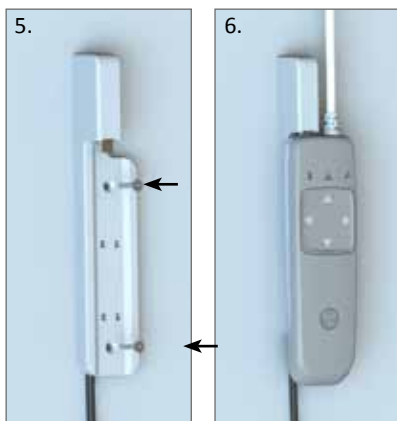

Insert the USB-C contact, as shown in pictures 1 and 2, on the backside of the Cosmos Charging Holder. Push the contact all the way in so the clips inside the charging holders are behind the USB-C contact.

Use a finger or a hard object and press the contact all the way down so it locks, as shown in picture 3.

Position the cable as shown in picture 4.

Mount the Cosmos Charging Holder on the wall using two M3 screws. The cable should be towards the floor, and the part with the USB contact towards the ceiling. See picture 5.

Connect the hand control by sliding it upwards to connect to the USB-C contact. See picture 6.

Using the lift

Connect the hanger bar to the anchor key by pushing it into the hole and turn it 90 degrees (see the Cosmos Hanger Bar user manual for more information). Check that the locking is safe by feeling and seeing the green marking.

The hanger bar chosen should be appropriate for the client's needs and the type of sling used. Place the client in the prescribed sling according to the sling instructions and hang the sling in the hooks on the bar. Check that the sling's lifting straps are properly anchored in all hooks.

Inform the client what is going to happen and

keep eye contact.

Plan your transfer and prepare the environment before lifting.

Keep client as low as possible to a safe surface.

Adjust transfer distance to condition of the client.

Bring the portable lift or hanger bar in front of the trunk of the client, when (de)attaching the sling connections.

Perform always a safety stop before leaving the surface.

Accessories

If the safe working load for any of the accessories, e.g., slings, hanger bars, and any other accessories, is NOT the same as for the lift, then the lowest max. weight given for any one product is the one that shall apply. Always check the label on the lift and lifting accessories or contact Human Care if you have any questions or if anything is unclear.

Rail rollers - Human Care offers two different rail rollers: the Cosmos Rail Roller, which is used in rails from Human Care, and Cosmos Rail Roller Adapter, which is used with other rails. See the installation manual for more information.

Distance Straps - Gives the ability to have the lift available at lower heights. Available in 9 different lengths, from 20 cm to 100 cm. Other lengths available on request.

Hanger Bars - There are three different types

of hanger bars available; 2- point hanger bar (available in three sizes), 3-point hanger bar, and 4-point hanger bar.

Slings - Human Care's range of slings is wide enough to meet the user's various requirements and needs. A fitting protocol must be performed for each client individually and in accordance with their needs. Consult the user manual for the relevant sling to make sure the product is used correctly.

Human Care recommends using only Human Care slings with Human Care lifts. Visit www.humancaregroup.com for further information about which models and sizes are offered.

Scale - For weighing patients in a medical environment.

Overview Accessories

Rail rollers	Article nr.	Materials
Rail Roller	56200	Painted steel
Rail Roller Adapter	56201	Painted steel

Distance straps	Article nr.	Materials
Distance strap, 20 cm, 7,9"	94042-200	Fabric/Stainless Steel
Distance strap, 30 cm, 11,8"	94042-300	Fabric/Stainless Steel

Distance strap, 40 cm, 15,7"	94042-400	Fabric/Stainless Steel
Distance strap, 50 cm, 19,7"	94042-500	Fabric/Stainless Steel
Distance strap, 60 cm, 23,6"	94042-600	Fabric/Stainless Steel
Distance strap, 70 cm, 27,6"	94042-700	Fabric/Stainless Steel
Distance strap, 80 cm, 31,5"	94042-800	Fabric/Stainless Steel
Distance strap, 90 cm, 35,4"	94042-900	Fabric/Stainless Steel
Distance strap, 100 cm, 39,4"	94042-1000	Fabric/Stainless Steel

Hanger Bars	Article nr	Materials
Article Number Hanger Bar 2-point, 35cm/13.8"	56160	Aluminium/ Glass fibre reinforced polyamid
Article Number Hanger Bar 2-point, 45cm/17.7"	56170	Aluminium/ Glass fibre reinforced polyamid
Article Number Hanger Bar 2-point, 55cm/21.7"	56180	Aluminium/ Glass fibre reinforced polyamid
Article Number Hanger Bar 3-point, 48 cm/18,9"	56190	Aluminium/ Glass fibre reinforced polyamid
Article Number Hanger Bar 4-point, L:55 cm * W:37 cm, L:21,7" * W:14,6"	56195	Aluminium/ Glass fibre reinforced polyamid

Slings	Article numbers starting at...	Materials
Amputee Sling	25140.../25040...	Fabric
Basic Sling	25045.../25054.../25070...	Fabric
Bath Sling	25035...	Fabric
Columbus Sling E-clip	250400...	Fabric
Comfort Sling High Soft	25069...	Fabric
Comfort Sling Soft	25064...	Fabric
Full Body Sling	25010...	Fabric
Full Body Sling E-clip	25005C.../25006C.../25010C.../25011C...	Fabric
Full Body Sling Net	25005...	Fabric
General Purpose sling	NSB-103.../NSB-104.../NSB-105.../NSB-109...	Fabric
High Basic Sling	25032.../25037...	Fabric
Highback Plusline	25120...	Fabric
Limb Sling	NSB-010.../25700...	Fabric
Low Basic Sling	2504.../2507.../	Fabric
Multi Sling	25105....	Fabric
Positioning sling	NSB-4...	Fabric
Silhouette Sling	25015.../25018.../25019...	Fabric
Sit Sling	25030...	Fabric
Toileting Sling	25080.../25085...	Fabric
Toileting Sling E-clip	250850.../250900.../250910...	Fabric
Toileting Sling High	25090...	Fabric

Scale	Article nr.
Scale for Cosmos lift	56205

Data communication

Cosmos is able to communicate with a standard PC (Win 7/Win 8/Win 10/Win 11). This communication makes it possible to obtain statistics and other information from the lift.

To communicate with the ceiling lift, you need the Human Care Data and Service Application software that can be downloaded from the Human Care partner portal.

Connect the lift to your PC with a standard USB-C cable. Start the Human Care Data and Service Application and follow the instructions. The lift must be switched on for communication to be possible. The lift can not be used while connected to a PC.

Lifting height

The lifting height corresponds to the difference between the highest and lowest position the lift can reach. This corresponds to the length of the lift belt. The length of the lift belt is 2150mm (84,6").

The following information can be read from the lift.

- Article number, serial number, and production date
- Max. user weight (SWL)
- Software version
- Service dates
- Periodic usage statistics
- Error log

Connected computer equipment must fulfil the requirements of IEC 60950-1 or IEC 60601-1

The latest software for the lift should always be used. You can find the latest version at the Human Care partner portal.

If you want to extend the lift belt there are distance straps in various lengths available as extras. The lifting height of the lift is not affected by the length of the distance strap. The total height of the system consists of the rail in which the lift is mounted, the rail roller in the rail, a distance strap if relevant and the lift.

Care instructions for the lift and accessories

Care instructions for the lift

- Plan the charging of the product so that battery capacity is available when lifting is required. For example during the night.
- If the battery is not charged regularly and the lift is not to be used for a longer period, activate the emergency stop, otherwise the battery will be discharged.
- Clean the product before use with the next client.
- Wipe the ceiling lift with a slightly dampened cloth with a water solution using a mild detergent. Or with wipes for chemical disinfection (70% ethanol, 45% isopropanol or similar).
- Disinfection must take place according to the protocol of the facility, in terms of method, duration and frequency with a disinfectant approved by the local care authorities.
- NEVER use strong detergents on the ceiling lift. Approved cleaning agents are isopropanol (45% isopropyl), alcohol with surfactant), ethanol (70% ethanol with denaturalization agent) or comparable. These agents or wipes can be used for cleaning and disinfection.
- NEVER immerse the lift in water, or any other fluids to clean the lift.
- NEVER use sharp objects for cleaning the product or accessories.
- The lift belt must be washed and disinfected as instructed above.
- The lift must always be stored or transported lying horizontally.



Make sure not to damage or remove labels when cleaning.

The essential information on the label will not be readable. Therefore, it is important to take good

care of the labels and to keep them in place.

Annual inspection

The lift must be inspected at least once a year by someone with Human Care qualifications and in accordance with Human Care's directive. Pay particular attention to parts that show wear.

The lift's service indicator will indicate when a service needs to be performed.

Daily inspection

- Always check the parts of the lifting system before use. The check includes a visual inspection of the stitching on both sides of the products. There must be no loose seams or other signs of wear to lift belts, slings, and fabric. If there are, replace the part before use.
- Check the ceiling lift for visible signs of damage.
- Check that the lift is correctly mounted in the distance strap or rail roller.

Monthly inspection

Check the lift belts for damage or wear and tear. Ensure you roll out enough of the lift's belt to allow the entire length to be inspected. Contact a retailer if the belt is damaged to replace it before further use.

Service

Installation, service, and maintenance must only be performed by personnel with Human Care qualifications and in accordance with Human Care's directive. The lift shall not be serviced or maintained while in use with a client. Only original spare parts may be used.

Service agreements

Human Care invites you to sign a service agreement for annual inspection and test loading.

Transport and storage

During transport, or when the lift is not going to be used for some time, the emergency stop button should be pulled out; otherwise, the batteries will self-discharge. To ensure the life time of the battery, it needs to be charged every 28 days. The lift must be transported and stored lying horizontally. The climatic conditions should be as follows: ambient temperature from -25 °C to 70 °C, relative humidity range of 15% to 90%, non-condensing and atmospheric pressure from 700 hPa to 1060 hPa.

Expected service life

The lift is expected to function for 11000 lifting

cycles at maximum lifting capacity or for 10 years with correct service and maintenance.

Battery service life: 600 charging cycles (1 cycle ≈ 150 normal lifts/procedures).





The intensity and loading of the lift define the lifetime of the lift belt. The more symmetrical lifting, the lower the lifting weight, and the lower the frequency of lifts, the more you increase the expected service life of the lift.

Recycling

Once the product has reached the end of its technical life, it must be disposed of in constituent parts according to local authorities. Metal parts must be treated as metal waste for optimum recycling. Plastic parts can be sorted as residual waste.

Disposal of the batteries should be in accordance with the local regulations.

Troubleshooting

Description	Action
<ul style="list-style-type: none"> Nothing happens when you press the Up or Down button on the hand control. No indicator lights up. 	<ol style="list-style-type: none"> The batteries are fully discharged. Charge the lift immediately. The emergency stop is activated. Deactivate by pushing the red button.
<ul style="list-style-type: none"> Nothing happens when you press the Up or Down button on the hand control. The service symbol () lights up. 	Check the hand control. If the hand control is defective, it needs to be replaced. Contact a service technician.
<ul style="list-style-type: none"> Nothing happens when you press the Up button on the hand control. The warning triangle () lights up. 	<ol style="list-style-type: none"> The lift motor is overheated. Wait a while and try again. The lift is overloaded. Lower using the emergency button.
<ul style="list-style-type: none"> Nothing happens when you press the Up or Down button on the hand control. The battery symbol () is pulsating. 	Charging in progress. Disconnect the charger.
<ul style="list-style-type: none"> Nothing happens when you press the Up button on the hand control. The Down indicator () lights up. 	The lift is in its maximum upper position. Press the Down button on the hand control.
<ul style="list-style-type: none"> Nothing happens when you press the Down button on the hand control. The Up indicator () lights up. 	<ol style="list-style-type: none"> The lift is in its maximum lower position. Press the Up button on the hand control to raise the lift. Lift is unloaded. Pull gently on the belt or connect a hanger bar and press the Down button on the hand control to lower it.

Guidance and manufacturer's declaration

Guidance and manufacturer's declaration – electromagnetic emissions

The Human Care lift is intended for use in the electromagnetic environment specified below. The customer or the user of the Human Care lift should ensure that it is used in such an environment.

Emission test	Compliance	Electromagnetic environment - guidance
RF emissions CISPR 11	Group 1	The Human Care lift uses RF energy only for its RF emissions are very low and are not likely to cause any interference in nearby electronic equipment.
RF emissions CISPR 11	Class B	The Human Care lift is suitable for use in all establishments including domestic establishments and those directly connected to the public low-voltage power supply network that supplies buildings used for domestic purposes.
Harmonic emissions IEC 61000-3-2	Class A	
Voltage fluctuations/flicker emissions IEC 61000-3-3	Complies	

Guidance and manufacturer's declaration – electromagnetic immunity

The Human Care lift is intended for use in the electromagnetic environment specified below. The customer or the user of the Human Care lift should ensure that it is used in such an environment.

Immunity test	IEC 60601 test level	Compliance level	Electromagnetic environment - guidance
Electrostatic discharge (ESD) IEC 61000-4-2	+/- 8 kV contact +/- 2 kV, +/- 4 kV, +/- 8 kV, +/- 15 kV air	+/- 8 kV contact +/- 2 kV, +/- 4 kV, +/- 8 kV, +/- 15 kV air	Floors should be wood, concrete or ceramic tile. If floors are covered with synthetic material, the relative humidity should be at least 30 %.
Electrical fast transient / Burst IEC 61000-4-4	+/- 2 kV for power supply lines +/- 1 kV for input/output lines	+/- 2 kV for power supply lines n/a. for input/output lines	Mains power quality should be that of a typical commercial or hospital environment.
Surge IEC 61000-4-5	± 1 kV for line(s) to line(s), ± 2 kV line(s) to Earth	± 1 kV for line(s) to line(s), ± 2 kV line(s) to Earth	Mains power quality should be that of a typical commercial or hospital environment.
Voltage dips, short interruptions and voltage variations on power supply input lines IEC 61000-4-11	<5 % U_r (>95 % dip in U_r) for 0.5 cycle 40 % U_r (60 % dip in U_r) for 5 cycles 70 % U_r (30 % dip in U_r) for 25 cycles <5 % U_r (>95 % dip in U_r) for 5 sec	<5 % U_r (>95 % dip in U_r) for 0.5 cycle 40 % U_r (60 % dip in U_r) for 5 cycles 70 % U_r (30 % dip in U_r) for 25 cycles <5 % U_r (>95 % dip in U_r) for 5 sec	Mains power quality should be that of a typical commercial or hospital environment. If the user of the Human Care lift requires continued operation during power mains interruptions, it is recommended that the lift be powered from an uninterruptible power supply or battery.

Power frequency (50/60 Hz) magnetic field IEC 61000-4-8	30 A/m	30 A/m	Power frequency magnetic fields should be at levels characteristic of a typical location in a typical commercial or hospital environment
NOTE U_r is the a.c. mains voltage prior to application of the test level.			



Use of accessories, transducers and cables other than those specified or provided by the manufacturer of this equipment could result in increased electromagnetic emissions or decreased electromagnetic immunity of this equipment and result in improper operation. Improper operation of the device because electromagnetic interference. Use only original Human Care parts.

Guidance and manufacturer's declaration – electromagnetic immunity			
The Human Care lift is intended for use in the electromagnetic environment specified below. The customer or the user of the Human Care lift should ensure that it is used in such an environment.			
Immunity test	IEC 60601 test level	Compliance level	Electromagnetic environment - guidance
Conducted RF IEC 61000-4-6	3V 0,15 MHz- 80 MHz 6 V in ISM bands between 0,15 MHz and 80 MHz 80% AM at 1 kHz	3V 0,15 MHz- 80 MHz 6 V in ISM and amateur radio bands between 0,15 MHz and 80 MHz 80% AM at 1 kHz	Portable and mobile RF communications equipment should be used no closer to any part of the Human Care lifts, including cables, than the recommended separation distance calculated from the equation applicable to the frequency of the transmitter. Recommended separation distance $d = [3,5/3] \sqrt{P}$ $d = [3,5/3] \sqrt{P} \quad \text{80 MHz to 800 MHz}$ $d = [7/3] \sqrt{P} \quad \text{800 MHz to 2.5 GHz}$
Radiated RF EM IEC 61000-4-3	Professional healthcare facility environment: 3 V/m 80 MHz- 2,7 GHz 80% AM at 1 kHz	Home care environment: 10 V/m 80 MHz- 2,7 GHz 80% AM at 1 kHz	where P is the maximum output power rating of the transmitter in watts (W) according to the transmitter manufacturer and d is the recommended separation distance in meters (m). Field strengths from fixed RF transmitters, as determined by an electromagnetic site survey, ^{a)} should be less than the compliance level in each frequency range. ^{b)}
Proximity fields from RF wireless communications equipment IEC 61000-4-3	see table at page 23	see table at page 23	Interference may occur in the vicinity of equipment marked with the symbol to the left. 

NOTE 1 At 80MHz and 800MHz, the higher frequency range applies.

NOTE 2 These guidelines may not apply in all situations. Electromagnetic propagation is affected by absorption and reflected from structures, objects and people.

a) Field strengths from fixed transmitters, such as base stations for radio (cellular/cordless) telephones and land mobile radios, amateur radio, AM and FM radio broadcast and TV broadcast cannot be predicted theoretically with accuracy. To assess the electromagnetic environment due to fixed RF transmitters, an electromagnetic site survey should be considered. If the measured field strength in the location in which the Human Care lifts is used exceeds the applicable RF compliance level above, the Human Care lifts should be observed to verify normal operation. If abnormal performance is observed, additional measures may be necessary, such as reorienting or relocating the Human Care lifts.

b) Over the frequency range 150 kHz to 80 MHz, field strengths should be less than 10 V/m.

Recommended separation distances between portable and mobile RF communications equipment and the Human Care lifts.

The Human Care lifts are intended for use in an electromagnetic environment in which radiated RF disturbances are controlled. The customer or the user of the Human Care lifts can help prevent electromagnetic interference by maintaining a minimum distance between portable and mobile RF communications equipment (transmitters) and the Human Care lifts as recommended below, according to the maximum output power of the communications equipment.

Rated maximum output power of transmitter W	Separation distance according to frequency of transmitter m		
	150 kHz to 80 MHz d = 1.2√P	80 MHz to 800 MHz d = 1.2√P	800 MHz to 2.5 GHz d = 0.7√P
0.01	0.12	0.12	0.07
0.1	0.37	0.37	0.22
1	1.16	1.16	0.7
10	3.67	3.67	2.21
100	11.6	11.6	7.0

For transmitters rated at a maximum output power not listed above, the recommended separation distance d in meters (m) can be estimated using the equation applicable to the frequency of the transmitter, where P is the maximum output power rating of the transmitter in watts (W) according to the transmitter manufacturer.

Note 1: At 80 MHz and 800 MHz, the separation distance for the higher frequency range applies.

Note 2: These guidelines may not apply in all situations. Electromagnetic propagation is affected by absorption and reflection from structures, objects and people.

Wireless transmission equipment, mobile telephones, etc. must not be used close to the device as it may affect its function, minimum distance 30 cm/12". Particular caution must be observed when using strong sources of

interference (such as diathermy, etc.) to ensure that no cables or electrical components are placed on or near the device. If in doubt, ask the person in charge of the equipment or the supplier.

Proximity fields of RF wireless communication equipment

Test frequency (MHz)	Band ^{a)} (MHz)	Service ^{a)}	Modulation ^{b)}	Maximum power (W)	Distance (cm/")	Immunity test level (V/m)
385	380-390	TETRA 400	Pulse modulation ^{b)} 18 Hz	1.8	30/12	27
450	430-470	GMRS 460, FRS 460	FM ^{c)} , ± 5 kHz deviation, 1 kHz sine	2	30/12	28
710 745 780	704-787	LTE Band 13, 17	Pulse modulation ^{b)} 217 Hz	0,2	30/12	9
810 870 930	800-960	GSM 800/900, TETRA 800, iDEN 820, CDMA 850, LTE Band 5	Pulse modulation ^{b)} 18 Hz	2	30/12	28
1720 1845 1970	1700-1990	GSM 1800, CDMA 1900, GSM 1900, DECT, LTE Band 1, 3, 4, 25; UMTS	Pulse modulation ^{b)} 217 Hz	2	30/12	28
2450	2400-2570	Bluetooth, WLAN, 802.11 b/g/n, RFID 2450, LTE Band 7	Pulse modulation ^{b)} 217 Hz	2	30/12	28
5240 5500 5785	5100-5800	WLAN 802.11 a/n	Pulse modulation ^{b)} 217 Hz	0.2	30/12	9

Note:

If necessary to achieve the immunity test level, the distance between the transmitting antenna and the overhead lift should be reduced to 1 meter. The test distance of 1 meter is allowed according to IEC 61000-4-3.

^{a)} For some services, only the uplink frequencies are included.

^{b)} The carrier wave is modulated using a square wave signal of 50% in duty cycle.

^{c)} As an alternative to FM modulation, 50% pulse modulation at 18 Hz can be used.

Bruksanvisning



Viktigt!

Du måste läsa bruksanvisningen för din enhet före användning. Håll denna manual och informationen i den tillgänglig för framtida bruk.



”WARNING!” Denna symbol används när det krävs särskild uppmärksamhet.

Att lyfta och flytta en person innebär alltid viss risk. Du bör därför läsa bruksanvisningarna för lyften och lyfttillbehören noggrant. Se alltid till att tillbehören du använder är avsedda att användas tillsammans med lyften. Som vårdgivare är du ansvarig för brukarens säkerhet och du måste veta om brukaren klarar lyftprocessen eller inte.



Att lyfta eller sänka ner en brukare diagonalt eller i en vinklad rörelse kan skada brukaren eller vårdgivaren.

En diagonal rörelse kan medföra att lyftbandet svänger, vilket kan leda till att brukaren eller vårdgivaren slår emot andra föremål i lyftsituationen.

Human Cares lyftar är endast utformade för att höja och sänka ner brukare i vertikal riktning och aldrig diagonalt eller i vinkel. Lyften måste alltid placeras direkt ovanför brukaren vid lyft. Brukaren måste alltid placeras ovanför den yta som denne sänks ner mot.

Om produkten används på något sätt som inte rekommenderas av Human Care tar Human Care inget ansvar för eventuella skador eller olyckor som kan uppstå.

Om inget annat avtal eller godkännande finns ansvarar produktägaren för eventuella kombinationer med tillbehör eller produkter från andra leverantörer än Human Care.

Kontakta alltid din leverantör om du har några frågor eller om något är oklart.

Alla som använder utrustningen ska ha fått lämplig utbildning i hur man använder lyften och dess tillbehör.

Brukare får inte lämnas utan uppsikt och ska ha en utbildad person med sig när ett lyft utförs.

Human Cares produkter utvecklas och uppdateras kontinuerligt och vi förbehåller oss rätten att göra designändringar utan att detta meddelas i förväg.

Meddelande till användare/patient vid en allvarlig incident

Alla allvarliga incidenter i anslutning till produkten ska rapporteras till den lokala kontaktpersonen, som rapporterar till tillverkaren och behörig myndigheten i det land där användaren/patienten finns.

Efterlevnad och standarder

Human Care är ett ISO 13485:2016-certifierat svenskt medicintekniskt företag. Kvalitetsledningssystemet uppfyller kraven i US 21 CFR del 820.

Produkten är CE-märkt i enlighet med EU-förordning 2017/745 (MDR), som en medicin-

teknisk produkt i klass I. CE-märkningen finns på produkten.

Denna produkt har testats i enlighet med ISO 10535:2021. IEC 60601-1 (elsäkerhet), IEC 60601-1-2 (EMC) och IEC 60601-1-11 (medicinsk utrustning för hemsjukvård).

Säkerhetsinstruktioner

Innan du använder lyften första gången ska du se till att:

- Förpackningen är inte skadad, oavsiktligt öppnad eller exponerad för miljöförhållanden. Om så är fallet ska du kontakta din Human Care-representant.
- Ta bort förseglingen från lyftbandet när du har läst användarhandboken.
- Du har läst och förstått bruksanvisningen för lyften och alla dess tillbehör.
- Lyften har installerats i enlighet med installationsanvisningarna av certifierad personal.
- Lyfttillbehören är avsedda att användas med lyften och är korrekt monterade.
- Före användning: ladda batteriet när produkten levererats. För att säkerställa att batterikapaciteten upprätthålls måste den nya taklyften laddas i 4 timmar omedelbart efter att den levererats. Detta ska göras då taklyften kan ha förvarats under en längre tid och inte har laddats regelbundet under den perioden. Du bör låta lyften anpassa sig till en rumstemperatur på 20 grader Celcius under minst 30 minuter.
- Anslut laddaren till ett lättillgängligt vägguttag. Indikatorlamporna på handkontrollen indikerar att lyften laddas. Den gröna indikatorlampan på laddaren visar att laddaren är påslagen.

Viktigt! Lyften är endast utformad för att lyfta människor och bara en person i taget.

Innan användning ska du därför alltid se till att:

- Personal som använder utrustningen har fått adekvat utbildning i användning av lyften och dess tillbehör.
- Lyften ska inte användas av minderåriga (< 18 år).
- Håll lyften borta från husdjur eller andra djur för att undvika att den startas av misstag eller skadas.
- Håll produkten borta från ludd, fukt, damm, (sol)ljus eller andra värmekällor för att undvika överhettning eller att ytor värms upp. Produkten ska kunna luftas.
- Håll produkten borta från frätande vätskor som klor eftersom det kan skada produkten och dess säkerhet.
- Lyftbandet är inte vridet eller slitet och kan röra sig fritt in och ut ur lyften.
- Undvik risk för strypning med lyftbandet, handkontrollkabeln eller säkerhetsstoppbandet.

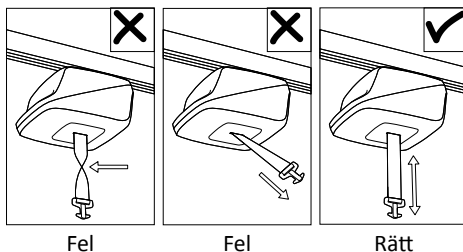

- Lyfttillbehören, t.ex. sele, mellanstycke och löpvagn, visar inga tecken på slitage eller andra skador.
- Lyften är korrekt upphängd i mellanstycket, löpvagnen och skenan.
- Vid användning av lyften måste lyftbandet vara spänt med en vikt på 1 kg (t.ex. en lyftbygel).
- Tillbehör av rätt typer, storlekar, material och utformning har valts ut med hänsyn till brukarens säkerhet och behov.
- Lyften är märkt med sin maxbelastning. Denna belastning får inte överskrida skensystemets maximala lastkapacitet.
- Lyfttillbehören har installerats korrekt. Selens lyftöglor och upphängning måste kontrolleras när öglorna är helt sträckta vid lyftet, men innan brukaren lyfts från den underliggande ytan.
- Det är viktigt att alltid kontrollera att öglorna är längst ner på alla krokarna (se bild nedan) och säkert placerade under urkrokningssskyddet.

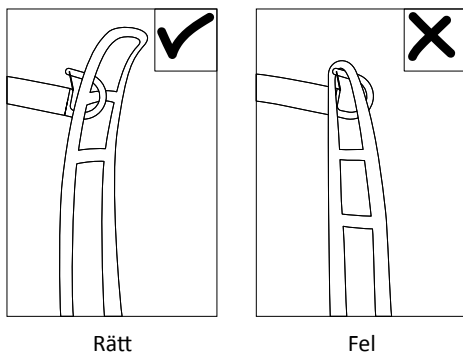

- När du flyttar över brukaren ska du stå vid sidan av brukaren och se till att armar och ben inte är blockerade. Håll ögonkontakt med brukaren så att han/hon känner sig trygg.

- Denna produkt kan användas i ett våtrum, t.ex. ett badrum. Huvudenheten får dock inte placeras under vatten eller direkt under en vattenstråle.

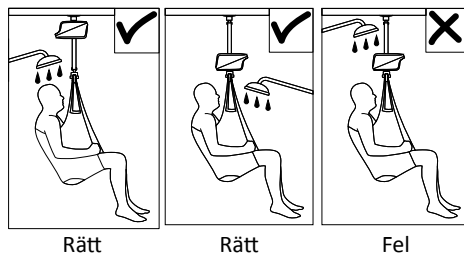

Human Care tillhandahåller lämplig utbildning i säker drift av lyften och andra tillbehör. Ytterligare information om selar, skensystem och andra tillbehör finns på www.humancaregroup.com.

i **För att säkerställa att lyftbandet inte skadas är det viktigt att lyftbygeln är balanserad och att selen är korrekt upphängd. Håll inte i och dra aldrig i lyftbandet när du flyttar en brukare. Det är också viktigt att lyftbandet är spänt när det dras in.**

⚠ **Ändring av produkten är inte tillåten utan tillverkarens samtycke!**

Denna produkt har testats noggrant för att garantera säkerhet, kvalitet och hållbarhet. Ändringar kan påverka dessa väsentliga prestandafaktorer hos produkten. Kontakta Human Care om det finns en specifik begäran om ändringar. Det tekniska teamet måste godkänna ändringen skriftligt innan den implementeras och tillämpas med en brukare.

Specifikationer

Lyftkapacitet, max.:	
56100	150 kg/330 lbs
56110	220 kg/484 lbs
56120	272 kg/600 lbs

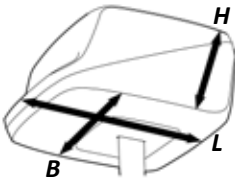
Specifikationer:		
(BxHxL):	283 x 154 x 244 mm / 11 tum x 6 tum	
Lyftens vikt:	6 kg/13 lbs	
Batterier:	25,2 V DC 4,8 Ah (1x), litiumjon	
Nödsänkning:	Elektronisk och mekanisk	
Klass:	Internt driven utrustning	
Typ:	BF	
Lyftens IP-klassning:	IP25 – Skyddad mot fasta främmande föremål med en diameter på 12,5 mm och större. Skyddad mot vattenstrålar.	
Handkontrollens IP-klassning:	IP27 – Skyddad mot fasta främmande föremål med en diameter på 12,5 mm och större. Skyddad mot effekterna av tillfällig nedsänkning i vatten.	
Bullernivå:	< 48 dB(A)	
Lyfthastighet:	belastad med 221 kg/486 lbs	2,6 m/min
	>221 kg/486 lbs	2,1 m/min
Lyftbandets längd:	2 150 mm/ 84,6 tum	
Start/stopp:	mjuk	
Användargränssnitt handkontroll:	se särskilt kapitel	
Handkontrollens manövreringskapacitet	4 N	
Laddare	GlobTek GTM96605-G2**** (100-240V~, 50-60Hz, 1,5A)	
NRTL:	Ja	
Innehåll i lådan:	Lyft, laddare, laddningshållare, snabbreferensguide, bruksanvisning	

Denna produkt är avsedd för upprepad användning.

Avsedd användning

Taklyften Cosmos ger dig möjlighet att lyfta och flytta en brukare på ett säkert och enkelt sätt, till exempel till eller från en säng, (rull)stol eller toalett eller från golvet. Cosmos kan också användas för att flytta brukaren i sängen, för gångträning, och med hjälp av vissa tillbehör, för balansträning och vägning.

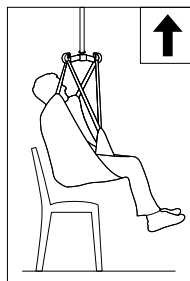

Produktbeskrivning

1. Tak
 2. Mellanstycke (tillbehör)
 3. Lyften Cosmos
 4. Snabbkopplingssystem
 5. Lyftbygel (tillbehör)
 6. Sele (tillbehör)
 7. Handtag
- a. 127–220 mm (beroende på val av skena)
 - b. 100–1 000 mm (med mellanstycke)
 - c. 194 mm (lyftens kåpa + ankarnyckel på lyft, exklusive lyftbygel)

Cosmos är en lätt och kompakt lyft som utvecklats med användare, vårdgivare och tekniker i åtanke. Det behövs bara en person för att använda taklyften.

Snabbkopplingssystemet möjliggör snabb montering och service. Handtaget gör det enkelt att bära lyften och hålla i den under monteringen.

Tack vare sin innovativa design kan Cosmos också installeras som en bärbar lyft som kan tas bort efter användning. Detta innebär att samma lyft kan användas i flera olika rum eller på olika avdelningar. Dessutom är installation direkt på löpvagnen möjlig för permanent användning så att lyften alltid är tillgänglig.

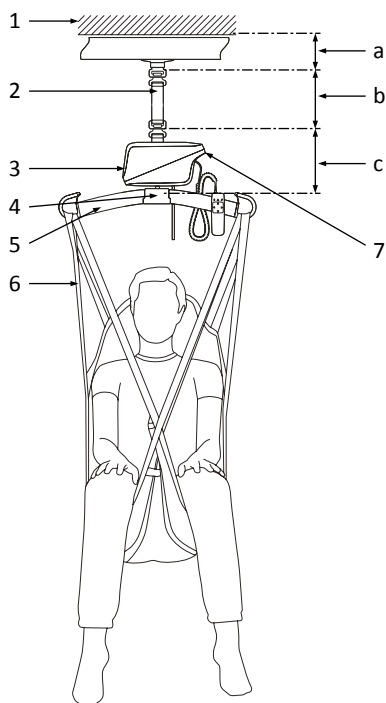

Taklyften har utformats och testats för användning inomhus och är klassificerad som en IP25-produkt.



Produkten får inte sänkas ned i vatten.

Nedsänkning i vatten kan orsaka kortslutning, vilket gör att lyften slutar fungera. Denna produkt kan användas i ett våtrum, t.ex. ett badrum. Huvudenheten får dock inte placeras under vatten eller direkt under en vattenstråle, se illustrationer i kapitlet om säkerhetsinstruktioner.

Klimatförhållandena ska uppfylla följande krav: omgivningstemperatur mellan 5 °C och 40 °C, relativ luftfuktighet från 15 % till 90 % icke-kondenserande och atmosfäriskt tryck från 700 hPa till 1 060 hPa.

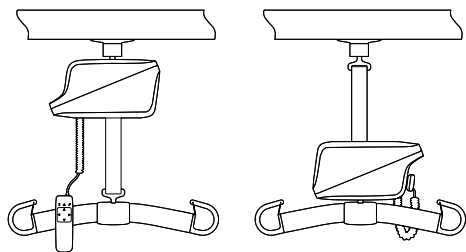

Stationär

Flyttbar

Förpackningsetikett

Förpackningsetiketten innehåller information om produkten. Denna etikett finns på förpackningen.

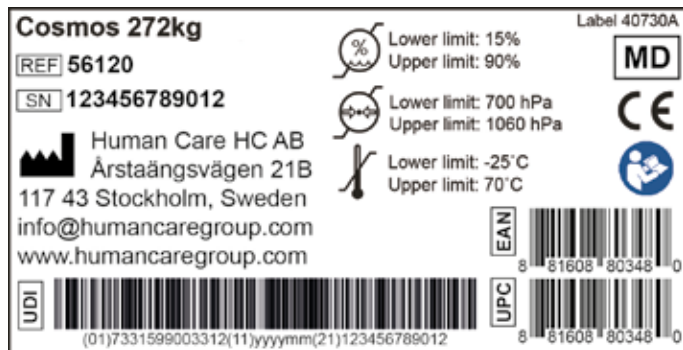

Symboler på förpackningsetiketten

	CE-märkning
	Tillverkare
	Läs instruktionerna och se till att du förstår dem fullt ut innan du börjar använda denna produkt.
	Artikelnummer/referensnummer "-XX" = landsspecifik kod (AU=Australien, GB=Storbritannien, EU=Europa, JP=Japan, NA=Nordamerika)
	Serienummer

	Medicinteknisk produkt
	Temperaturgräns för förvaring/transport
	Luftfuktighetsgräns för förvaring/transport
	Atmosfärisk tryckgräns för förvaring/transport
	Unik produktkod
	Unik enhetsidentifiering, inklusive (01) EAN-kod, (11) tillverkningsdatum, (21) serienummer







Produktetikett

Produktetiketten innehåller information om lyften. Denna etikett sitter på lyftens kåpa.

Cosmos 272kg		Human Care HC AB		
REF 56120		Årstaängsvägen 21B		
SN 123456789012		117 43 Stockholm, Sweden		CE
272kg / 600lbs		info@humancaregroup.com		MD
YYYY-MM		www.humancaregroup.com		
Label 40647C		25,2 V DC 4,8 Ah IP25		
		Hand control: IP27		
				
	(01)7331599003312(11)yyymm(21)123456789012		8	61608 80348 0
Duty cycle: 2 min ON/18 min OFF		Conforms to ISO10535 and AAMI ES60601-1		
Charger: GlobTek GTM96605-G2		Cert. to CAN/CSA Z10535 and CSA C22.2#60601-1		5000940

Symboler på enheten och produktetiketten

	CE-märkning
	Tillverkningsdatum
	Tillverkare
	Maxbelastning
	Läs instruktionerna och se till att du förstår dem fullt ut innan du börjar använda denna produkt.
	Artikelnummer/referensnummer "-XX" = landsspecifik kod (AU=Australien, GB=Storbritannien, EU=Europa, JP=Japan, NA=Nordamerika)
	Serienummer
	Medicinteknisk produkt

	QR kod till användarmanual
	OBS!
	Lyften innehåller litiumbatterier och elektronik och måste återvinnas på lämpligt sätt
	Certifieringsmärkning från tredje part (gäller inte alla regioner och versioner)
	Produkt av BF-typ
	Endast för inomhusbruk
UPC	Unik produktkod
	Unik enhetsidentifiering, inklusive (01) EAN-kod, (11) tillverkningsdatum, (21) serienummer

Kompatibilitet

Selar från Human Care är utformade för användning med alla lyftar och lyftbyglar från Human Care. Produkterna är också kompatibla med produkter från andra leverantörer som använder samma fästmetod för att fästa selar på en lyftbygel och lyft. På grund av det breda utbudet av produkter globalt kan dock Human Care inte hållas ansvarigt för eventuella fel som kan uppstå till följd av felaktig användning eller tillämpning av kombinationer av selar, lyftbyglar och lyftar från andra leverantörer. Användningen av det kombinerade systemet sker på forskrivarens egen risk och ansvar.

För att säkerställa brukarens och vårdgivarens säkerhet rekommenderar Human Care följande minimikrav:

1. Vid användning av lyftselar med lyftar och lyftbyglar, tillverkade av andra tillverkare än Human Care, måste det kombinerade systemet utformas med samma fästmetod för selar på lyftbyglar hos golvlyftar och taklyftar, vilket innebär att selar av ögletyp kombineras med en lyftbygel av ögletyp, selar av klämtyp kombineras med lyftbyglar av klämtyp.
2. De berörda patientlyftarna och selarna måste vara CE-märkta i enlighet med förordning 2017/745 och uppfylla standardkraven för patientlyftar enligt ISO 10535.
3. Vårdgivaren måste följa tillverkarens bruksanvisningar och rekommendationer med avseende på användning, skötsel, brukare, vårdgivare, rengöring och inspektion av selarna och lyftarna.
4. Olika produkter på det monterade lyftsystemet, t.ex. lyft, lyftbygel, sele, våg och andra tillbehör, kan ha olika maxbelastning. Det är alltid den lägsta indikerade tillåtna maxbelastningen för respektive produkter och systemet som gäller för hela systemet. Kontrollera alltid max brukarvikt på de enskilda produkterna i systemet.
5. Individuell riskbedömning, inklusive ett praktiskt test av systemet och validering med den specifika kombination som används, krävs för att bekräfta att selens storlek är korrekt för den avsedda användningen och kompatibel med lyftbygels bredd och design. Det kombinerade systemet måste dokumenteras av den behöriga bedömare.

Om du har frågor ska du kontakta ditt lokala Human Care-kontor eller Human Care-distributör.

Nödfunktioner

Nödstopp

I en nödsituation kan nödstoppet aktiveras genom att du drar i det röda bandet. Den röda knappen kommer ut och lyften stoppas.

Återställ nödstoppet genom att trycka tillbaka den röda knappen med ett finger eller rör. Om nödstoppet inte återställs kommer lyften inte att laddas även om den är inkopplad.

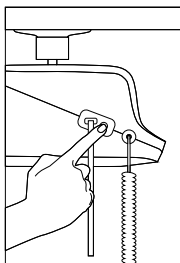

Nödsänkning

Dra först i det röda bandet som aktiverar nödstoppet.

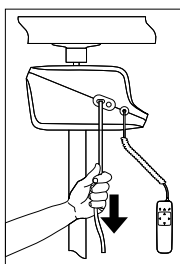

Dra sedan och håll i det röda bandet. Detta aktiverar nödsänkningen.

Se alltid till att nödsänkningen utförs så säkert och bekvämt som möjligt för brukaren.



Nödsänkningen får endast användas i nödsituationer.

Bandets hastighet under nödsänkningen är snabbare än den vanliga hastigheten när

handkontrollen används. Därför är det viktigt att behålla kontrollen över brukaren vid nersänkning för att undvika skador på brukaren eller vårdgivaren.

Funktionen för nödsänkning är åtkomlig separat (rött band) från den normala upp/ned-rörelsen som finns på handkontrollen.

Om det handlar om en bärbar installation kan det röda bandet klippas av till en funktionell längd för att undvika risk för strypling.

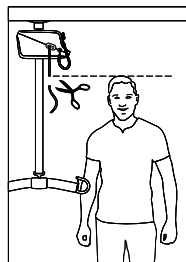

Säkerhetsspärr

Lyften är utrustad med en säkerhetsspärr. Detta förhindrar ofrivilliga fall. Om lyftbandet dras ut för snabbt kommer säkerhetsspärren att aktiveras och därmed förhindra fall.

Nersänkning i nödsituationer

Vid avsaknad av ström eller elektrisk fel i produkten, när brukaren är i lyften, aktiveras den mekaniska nersänkningen i nödsituationer och brukaren sänks ner på ett säkert och tillförlitligt sätt. För barn eller lätta brukare måste vårdgivaren hjälpa till med sänkningen.



Om en lyft kanske ska användas självständigt av en brukare utan hjälpare, måste någon form av kommunikationsenhet ex. larmsystem eller telefon finnas inom lyftområdet så att brukaren kan kalla på hjälp i en nödsituation.

Montera och ta bort Cosmos

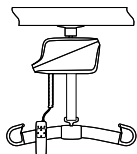

Stationär installation – montering

Cosmos kan monteras direkt i löpvagnen, som finns i skenan, med systemet för snabbkopplingssystemet. Håll lyften med handtaget vänt nedåt när du ansluter Cosmos till löpvagnen. Se till att ankarnyckeln på lyftens ovansida är parallell med löpvagnens öppning. För in lyften (1) så att ankarnyckeln glider in i öppningen och vrid lyften 90 grader (2) för att säkerställa att låsmekanismen har aktiverats (du hör ett klick) och att den gröna markeringen på ankarnyckeln syns (3).

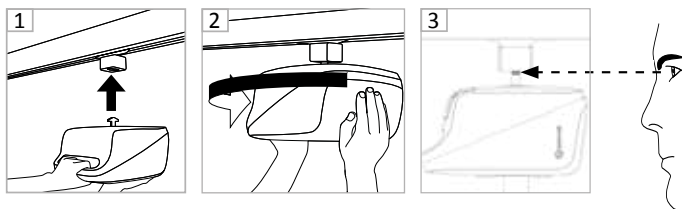

Stationär installation – nedmontering

Tryck lyften uppåt mot löpvagnen tills den gröna markeringen på ankarnyckeln inte längre syns och vrid sedan lyften 90 grader. Lyften frigörs då från löpvagnen och kan tas bort.

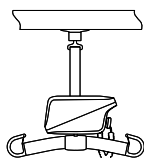

Bärbar installation – montering

Placera lyften på en lämplig yta med handtaget vänt uppåt. För att släppa ut lyftbandet drar du försiktigt genom att hålla i ankarnyckeln på bandet, samtidigt som du trycker på Ned-knappen på handkontrollen.

När du ansluter till löpvagnen ska du föra in och trycka in ankarnyckeln på lyftbandet i löpvagnens (1) låsanordning, vrida ankarnyckeln 90 grader (2) och släppa (3). Se till att låsmekanismen har aktiverats (du hör ett klick) och att den gröna markeringen på ankarnyckeln är synlig (4).

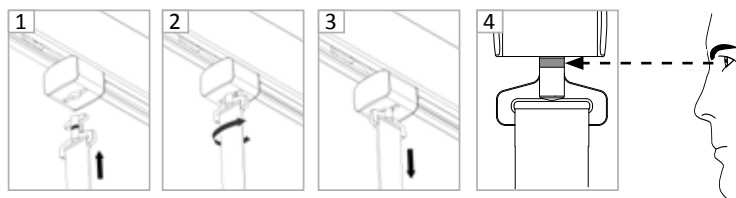

Bärbar installation – nedmontering

Sänk lyften och placera den på en lämplig yta med tillräckligt med lyftband utdraget för att kunna vrida ankarnyckeln. Håll i ankarnyckeln på lyftbandet och tryck in det i löpvagnens låsmekanism tills den gröna markeringen inte längre syns. Vrid sedan ankarnyckeln 90 grader och ta bort lyftbandet från löpvagnen.

Fästa och lossa Cosmos-mellanstycket

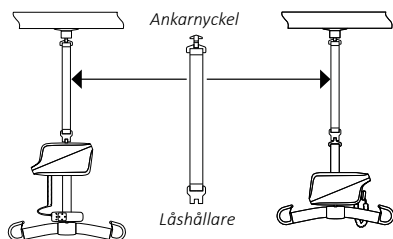

Mellanstycke: Ett mellanstycke kan användas mellan löpvagnen och lyften för anpassning till rekommenderad höjd. För tillgängliga mellanstycken, se avsnittet med översikt över tillbehör.

SWEDISH

Montera mellanstycket på löpvagnen

När du ansluter till löpvagnen ska du föra in ankarnyckeln parallellt med löpvagnens öppning, trycka på ankarnyckeln på mellanstycket i löpvagnens låsanordning (1) och vrida ankarnyckeln 90 grader (2) samt släppa (3). Se till att låsmekanismen har aktiverats (du hör ett klick) och att den gröna markeringen på ankarnyckeln på mellanstycket är synlig (4).

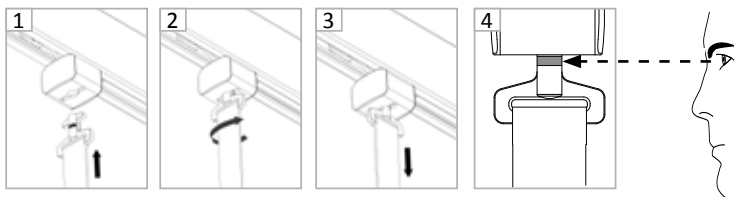

Montera av mellanstycket genom att använda samma metod, men i omvänd ordningsföljd.

Montera mellanstycket på lyften i en stationär installation

Placera låshållaren på mellanstycket ovanför ankarnyckeln på taklyften och för låshållaren över ankarnyckeln (1). Vrid sedan låshållaren (2) för att säkra anslutningen och låt taklyften hänga i mellanstycket (3).

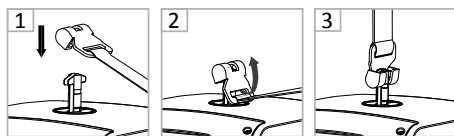

Montera av mellanstycket genom att följa samma teknik, men i omvänd ordningsföljd.

Fäst mellanstycket på lyften i en bärbar installation

För in lyftbandets ankarnyckel i låshållaren på mellanstycket ovanifrån (1) och vrid den sedan nedåt inuti hållaren (2) för att säkra anslutningen och låt taklyften hänga i mellanstycket (3).



Montera av mellanstycket genom att använda samma metod, men i omvänd ordningsföljd.



Den gröna markeringen på ankarnyckeln ska alltid vara synlig mellan alla tänkbara anslutningar för att säkerställa att installationen är säkrad.

Handkontroll

Handkontrollen aktiverar lyften när du trycker på valfri knapp. Handkontrollen har en Upp-knapp (1) och en Ned-knapp (4) som används för att höja och sänka lyften. Tryck på Upp-knappen på handkontrollen för att lyfta brukaren. Tryck på Ned-knappen på handkontrollen för att sänka ner brukaren. Om du trycker på knappen aktiveras en mjukstart och när du släpper den stoppas den mjukt. (2) och (3) är avsedda för motoriserad åkvagn. Lyftbygeln bör anslutas eftersom dess vikt är nödvändig för att aktivera lyftens rörelse uppåt/nedåt. Handkontrollen är också utrustad med information om lyftens status:

- a. servicelampa
- b. varningstriangel
- c. batteristatus



Dra inte i handkontrollen för att flytta lyften längs skenan.

Kabeln och kabelns anslutning till taklyften kan brytas på grund av dragkrafter, framför allt över tid. Flytta lyften genom att styra brukaren i selen eller genom att använda handtaget på lyften.

På handkontrollens kortsida finns en ingång för laddning av lyften och för kommunikation med lyften (USB-C).





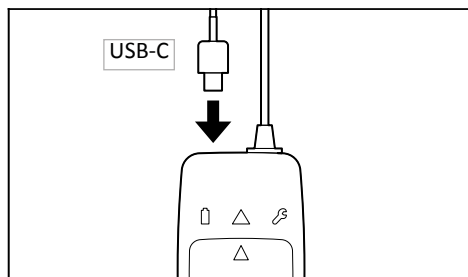
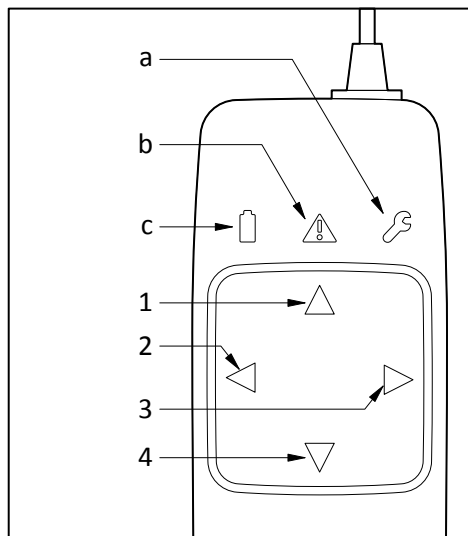

För personer med pacemaker bör handkontrollen hållas på avstånd från överkroppen, med ett minsta avstånd på 153 mm/6 tum, på grund av magnetfältet.

Detta minimiavstånd gör att en pacemaker inte utsätts för störningar. Handkontrollen ska hållas på avstånd från personens överkropp under hela lyftprocessen.



Användargränssnitt för handkontroll

Handkontrollens användargränssnitt har symboler som informerar om produktens status.

På/Av		Tryck på valfri knapp för att aktivera. Lyften är påslagen och klar för användning. Lyften stängs av och går in i viloläge när den inte används. Tryck på valfri knapp för att återaktivera.
Upplysta pilar		De gröna pilarna är tillgängliga funktioner.
Batterisymbol		Grönt ljus, på: Batterinivån är normal. Grönt ljus, pulserande: Det kan vara en bra idé att ladda batterierna. Batterisymbolen pulserar också under laddning, men pilsymbolerna är då släckta. Grönt ljus, snabbt pulserande: Batterinivån är kritiskt låg. Lyften kan bara sänka ner en brukare. Lyften måste omedelbart laddas omedelbart så att funktionsfel kan undvikas. Inget ljus: Efter laddning till full batterinivå försvinner batterisymbolen (viloläge).
Varningstriangeln och nedåtpilen		Stabil gult ljus plus stabilt grönt ljus i nedåtpilen indikerar överbelastning eller överhettning. Endast sänkingsfunktionen är tillgänglig.
Skiftnyckel		Stabilt gult ljus: Det är dags att utföra service på lyften. Service och årlig inspektion måste utföras.
Varningstriangel och skiftnyckel		Stabilt gult ljus: Felfunktion eller lyftens serviceintervall har passerat. Det är inte längre säkert att använda lyften. Service måste utföras omedelbart. Kontakta en certifierad tekniker (se felsökningstabellen).

Underhåll av batteri

Under taklyftens livslängd krävs inget batteriunderhåll så länge det fungerar normalt. Batteriet måste laddas regelbundet enligt instruktionerna. Om batteriets prestanda inte

längre är funktionell ska du kontakta ditt lokala Human Care-kontor eller din Human Care-distributör för batteribyte.

Laddare

Lyften drivs internt av litiumjonbatterier, som är laddningsbara med en laddare. Batteriet och laddaren medföljer produkten. Batterisymbolen på handkontrollen tänds när batterierna behöver laddas. Anslut laddningskabeln till handkontrollen så startar laddningen. När lyften laddas pulserar batterisymbolen.

Lyften kan endast användas med en laddare som rekommenderas av Human Care, artikelnummer 90575, GlobTek GTM96605-G2*.***

- Ladda lyften regelbundet, helst varje natt.
- Laddaren måste kopplas ifrån när du använder lyften. Lyften fungerar inte när den laddas.
- Om nödstoppet är aktiverat kan lyften inte laddas. Kontrollera att nödstoppet inte är aktiverat vid laddning.

- Batterierna kan inte överladdas.
- Under laddning skall produkt och tillbehör vara torra.



När batterierna når en kritiskt låg nivå kommer det inte längre att vara möjligt att utföra fler lyft (upp eller ned). Det finns dock fortfarande tillräckligt med batterikraft för en nödsänkning.

Montera laddningshållare för Cosmos

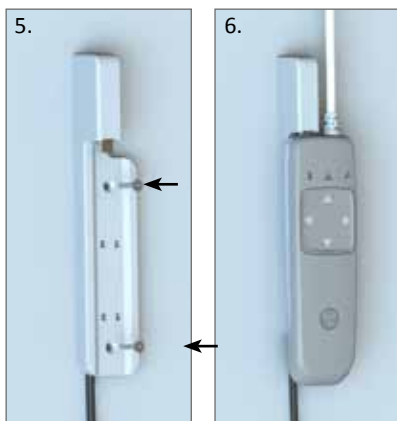

Sätt i USB-C-kontakten, som visas på bild 1 och 2, på baksidan av laddningshållaren för Cosmos. Tryck in kontakten hela vägen så att klämmorna inuti laddningshållarna finns bakom USB-C-kontakten.

Använd ett finger eller ett hårt föremål och tryck kontakten hela vägen ner så att den låses, på det sätt som visas i bild 3.

Placera kabeln på det sätt som visas i bild 4.

Montera laddningshållaren för Cosmos på väggen med två M3-skrivar. Kabeln ska vara riktad mot golvet och delen med USB-kontakten mot taket. Se bild 5.

Anslut handkontrollen genom att skjuta den uppåt för att ansluta till USB-C-kontakten. Se bild 6.

Använda lyften

Anslut lyftbygel till ankarnyckeln genom att trycka in den i hålet och vrida den 90 grader (se bruksanvisningen för Cosmos lyftbygel för mer information). Kontrollera att låsningen är säker genom att känna efter och kontrollera att den gröna markeringen syns.

Den valda lyftbygel ska vara lämplig för brukarens behov och den typ av sele som används. Placera brukaren i den förskrivna selen enligt instruktionerna för selen och häng selen lyftögglor i krokarna på bygel. Kontrollera att selens samtliga lyftfremmar är ordentligt förankrade i alla krokar.

Tillbehör

Om maxbelastningen för något av tillbehören, t.ex. selar, lyftbyglar och andra tillbehör, INTE är densamma som för lyften gäller den lägsta maxvikten som anges för någon av produkterna. Kontrollera alltid etiketten på lyften och lyfttillbehören eller kontakta Human Care om du har några frågor eller om något är oklart.

Löpvagnar - Human Care erbjuder två olika löpvagnar: Cosmos-löpvagnen, som används i skenor från Human Care, och Cosmos-adapterlöpvagnen, som används med andra skenor. Se installationsmanualen för mer information.

Mellanstycken - Skapar möjlighet att ha lyften tillgänglig på lägre höjder. Finns i 9 olika längder, från 20 cm till 100 cm. Andra längder tillgängliga på begäran.

Lyftbyglar - Det finns tre olika typer av lyftbyglar

Informera brukaren om vad som kommer att hända och håll ögonkontakt. Planera överflyttningen och förbered miljön innan du genomför lyftet. Håll brukaren på en så låg höjd som möjligt ovanför en säker yta. Anpassa överflyttningsavståndet efter brukarens tillstånd.

För den bärbara lyften eller lyftbygel framför brukarens bål när selen monteras/monteras av. Lyftbandet måste belastas, med en vikt som motsvarar en lyftbygel, för att lyften skall aktiveras.

Utför alltid ett säkerhetsstopp innan du lyfter från ytan.

tillgängliga; 2-punkts lyftbygel (tillgänglig i tre storlekar), 3-punkts lyftbygel och 4-punkts lyftbygel.

Selar - Human Cares sortiment av selar är tillräckligt brett för att uppfylla användarens olika krav och behov. Ett utprovningsprotokoll måste följas för varje brukare individuellt och i enlighet med dennes behov. Se bruksanvisningen för varje relevant sele för att säkerställa korrekt användning av produkten.

Human Care rekommenderar att man endast använder selar från Human Care med lyftar från Human Care. Gå till www.humancaregroup.com för mer information om tillgängliga modeller och storlekar.

Våg - För vägning av patienter i en medicinsk miljö.

Översikt över tillbehör

Löpvagnar	Artikelnr	Material
Löpvagn	56200	Lackerat stål
Löpvagnsadapter	56201	Lackerat stål

Mellanstycken	Artikelnr	Material
Mellanstycke, 20 cm, 7,9 tum	94042-200	Tyg/rostfritt stål
Mellanstycke, 30 cm, 11,8 tum	94042-300	Tyg/rostfritt stål

Mellanstycke, 40 cm, 15,7 tum	94042-400	Tyg/rostfritt stål
Mellanstycke, 50 cm, 19,7 tum	94042-500	Tyg/rostfritt stål
Mellanstycke, 60 cm, 23,6 tum	94042-600	Tyg/rostfritt stål
Mellanstycke, 70 cm, 27,6 tum	94042-700	Tyg/rostfritt stål
Mellanstycke, 80 cm, 31,5 tum	94042-800	Tyg/rostfritt stål
Mellanstycke, 90 cm, 35,4 tum	94042-900	Tyg/rostfritt stål
Mellanstycke, 100 cm, 39,4 tum	94042-1000	Tyg/rostfritt stål

Lyftbyglar	Artikelnr	Material
Artikelnummer lyftbygel, 2-punkt, 35 cm/13,8 tum	56160	Aluminium/glasfiberförstärkt polyamid
Artikelnummer lyftbygel, 2-punkt, 45 cm/17,7 tum	56170	Aluminium/glasfiberförstärkt polyamid
Artikelnummer lyftbygel, 2-punkt, 55 cm/21,7 tum	56180	Aluminium/glasfiberförstärkt polyamid
Artikelnummer lyftbygel, 3-punkt, 48 cm/18,9 tum	56190	Aluminium/glasfiberförstärkt polyamid
Artikelnummer lyftbygel 4-punkt, L :55 cm * B:37 cm, L: 21,7 tum * B: 14,6 tum	56195	Aluminium/glasfiberförstärkt polyamid

Selar	Artikelnummer som börjar på...	Material
Amputationssele	25140.../25040...	Tyg
Bassele	25045.../25054.../25070...	Tyg
Badsele	25035...	Tyg
Columbus-sele E-klämma	25040C...	Tyg
Komfortsele, High Soft	25069...	Tyg
Komfortsele, Soft	25064...	Tyg
Helkroppssele	25010...	Tyg
Helkroppssele med E-klämma	25005C.../25006C.../25010C.../25011C...	Tyg
Helkroppssele, nät	25005...	Tyg
Sele för allmänt bruk	NSB-103.../NSB-104.../NSB-105.../NSB-109...	Tyg
Bassele, high	25032.../25037...	Tyg
Highback Plusline	25120...	Tyg
Sele för olika lemmar	NSB-010.../25700...	Tyg
Bassele, Low	2504.../2507.../	Tyg
Multisele	25105...	Tyg
Positioneringssele	NSB-4...	Tyg
Sele, Silhouette	25015.../25018.../25019...	Tyg
Sittsele	25030...	Tyg
Hygiensele	25080.../25085...	Tyg
Hygiensele, E-klämma	25085C.../25090C.../25091C...	Tyg
Hygiensele, High	25090...	Tyg

Våg	Artikelnr
Våg för Cosmos lyft	56205

Datakommunikation

Cosmos kan kommunicera med en vanlig PC (Win 7/Win 8/Win 10/Win 11). Denna kommunikation gör det möjligt att inhämta statistik och annan information från lyften.

För att kommunicera med taklyften behöver du programvaran Human Care Data and Service Application som kan laddas ner från Human Care-partnerportalen.

Anslut lyften till datorn med en USB-C-standardkabel. Starta Human Care Data and Service Application och följ instruktionerna. Lyften måste vara påslagen för att kommunikationen ska vara möjlig. Lyften kan inte användas när den är ansluten till en dator.

Lyfthöjd

Lyfthöjden motsvarar skillnaden mellan den högsta och lägsta position som lyften kan uppnå. Detta motsvarar lyftbandets längd. Lyftbandets längd är 2 150 mm (84,6 tum).

Följande information kan läsas in från lyften.

- Artikelnummer, serienummer och tillverkningsdatum
- Max. användarvikt (SWL)
- Programvaruversion
- Datum för service
- Statistik över regelbunden användning
- Fellogg

Ansluten datorutrustning måste uppfylla kraven i IEC 60950-1 eller IEC 60601-1

Den senaste programvaran för lyften ska alltid användas. Du hittar den senaste versionen på Human Cares partnerportal.

Om du vill förlänga lyftbandet finns det mellanstycken i olika längder som tillval. Lyfthöjden påverkas inte av mellanstyckets längd. Systemets totala höjd består av den skena där lyften är monterad, löpvagnen i skenan, ett mellanstycke om det är relevant och lyften.

Skötselansvisningar för lyften och tillbehören

Skötselansvisningar för lyften

- Planera laddningen av produkten så att batterikapacitet finns tillgängligt vid lyftbehov. Exempelvis under natten.
- Om batteriet inte laddas regelbundet och lyften inte skall användas under en längre period, aktivera nödstoppet, annars blir batteriet urladdat.
- Rengör produkten före användning med nästa brukare.
- Torka av taklyften med en lätt fuktad trasa med en vattenlösning med ett mildt rengöringsmedel. Eller använd våtservetter för kemisk desinficering (70 % etanol, 45 % isopropanol eller liknande).
- Desinficering måste ske i enlighet med klinikkens protokoll, vad avser metod, varaktighet och frekvens, med ett desinficeringsmedel som godkänts av den lokala vårdregionen.
- Använd ALDRIG starka rengöringsmedel på taklyften. Godkända rengöringsmedel är isopropanol (45 % isopropyl, alkohol med ytaktivt ämne), etanol (70 % etanol med neutraliseringsämne) eller liknande. Dessa medel eller servetter kan användas för rengöring och desinficering.
- Sänk ALDRIG ned lyften i vatten eller andra vätskor för att rengöra den.
- Använd ALDRIG vassa föremål för att rengöra produkten eller tillbehören.
- Lyftbandet måste rengöras och desinficeras enligt anvisningarna ovan.
- Lyften måste alltid förvaras eller transporteras liggande horisontellt.

Årlig inspektion

Lyften måste inspekteras minst en gång per år av en person med Human Care-behörighet och i enlighet med Human Cares anvisningar. Var särskilt uppmärksam på delar som uppvisar slitage. Lyftens serviceindikator visar när service behöver utföras.

Daglig inspektion

- Kontrollera alltid lyftsystemets delar före användning. Det får inte finnas några lösa sömmar eller andra tecken på slitage på lyftband, selar eller tyg. Om så är fallet ska delen bytas ut före användning.
- Kontrollera om det finns synliga tecken på skador på taklyften.
- Kontrollera att lyften är korrekt monterad i mellanstycket eller löpvagnen.

Inspektion varje månad

Kontrollera att lyftbanden inte är skadade eller slitna på alla sidor. Se till att du rullar ut tillräckligt mycket av lyftbandet så att hela längden kan inspekteras. Kontakta en återförsäljare om bandet är skadat för att byta ut det före fortsatt användning.

Service

Installation, service och underhåll får endast utföras av personal med Human Care-behörighet och i enlighet med Human Cares anvisningar. Service och underhåll får inte utföras på lyften när den används av en brukare. Endast originalreservdelar får användas.

Serviceavtal

Human Care bjuder in dig att teckna ett serviceavtal om årlig inspektion och belastningstestning.



Se till att inte skada eller ta bort etiketter.

Transport och förvaring

Under transport, eller när lyften inte ska användas under en tid, ska nödstoppet aktiveras. Annars kommer batterierna att laddas ur. För att skydda batteriets livslängd måste det laddas var 28:e dag. Lyften ska transporteras och förvaras liggande horisontellt. Klimatförhållandena ska uppfylla följande krav: omgivningstemperatur mellan -25 °C och 70°C, relativ luftfuktighet mellan 15 % och 90 %, och icke-kondenserande och atmosfäriskt tryck mellan 790 hPa och 1 060 hPa.

Förväntad livslängd

Lyftens förväntade livslängd är 11 000 lyft vid maximal lyftkapacitet eller 10 år med korrekt service och underhåll.

Batterilivslängd: 600 laddningscykler (1 cykel ≈ 150 normala lyft/procedurer).





Lyftbandets livslängd påverkas av hur ofta lyften används och dess belastning. Ju mer symmetrisk lyftning, ju lägre lyftvikt och ju lägre lyftfrekvens, desto mer ökar lyftbandets livslängd.

Återvinning

När produkten har nått slutet av sin tekniska livslängd måste den delas upp i ingående komponenter och kasseras i enlighet med anvisningar från lokala myndigheter. Metalldelar måste behandlas som metallavfall för optimal återvinning. Plastdelar kan sorteras som restavfall.

Kassering av batterierna ska ske i enlighet med lokala föreskrifter.

Felsökning

Beskrivning	Åtgärd
<ul style="list-style-type: none"> Inget händer när du trycker på Upp-knappen eller Ned-knappen på handkontrollen. Ingen indikatorlampa tänds. 	<ol style="list-style-type: none"> Batterierna är helt urladdade. Ladda lyften omedelbart. Nödstoppet är aktiverat. Inaktivera genom att trycka på den röda knappen.
<ul style="list-style-type: none"> Inget händer när du trycker på Upp-knappen eller Ned-knappen på handkontrollen. Servicesymbolen () tänds. 	Kontrollera handkontrollen. Om handkontrollen är skadad måste den bytas ut. Kontakta en servicetekniker.
<ul style="list-style-type: none"> Inget händer när du trycker på Upp-knappen på handkontrollen. Varningstriangeln () tänds. 	<ol style="list-style-type: none"> Lyftmotorn är överhettad. Vänta ett tag och försök igen. Lyften är överbelastad. Sänk ner med nödknappen.
<ul style="list-style-type: none"> Inget händer när du trycker på Upp-knappen eller Ned-knappen på handkontrollen. Batterisymbolen () pulserar. 	Laddning pågår. Koppla bort laddaren.
<ul style="list-style-type: none"> Inget händer när du trycker på Upp-knappen på handkontrollen. Indikatorlampan för ned () tänds. 	Lyften är i sitt översta läge. Tryck på Ned-knappen på handkontrollen.
<ul style="list-style-type: none"> Inget händer när du trycker på Ned-knappen på handkontrollen. Indikatorlampan för upp () tänds. 	<ol style="list-style-type: none"> Lyften är i sitt nedersta läge. Tryck på Upp-knappen på handkontrollen för att höja lyften. Lyften är inte belastad. Dra försiktigt i bandet eller anslut en lyftbygel och tryck på Ned-knappen på handkontrollen för att sänka den.

Riktlinjer och tillverkardeklaration

Riktlinjer och tillverkardeklaration – elektromagnetiska emissioner		
Denna lyft från Human Care är ämnad att användas i de elektromagnetiska miljöer som beskrivs nedan. Du som köper eller använder denna lyft från Human Care bör säkerställa att lyften endast används i denna typ av miljö.		
Emissionsprovning	Överensstämmelse	Elektromagnetisk miljö – riktlinjer
RF-emissioner SS-EN 55011	Grupp 1	Denna lyft från Human Care använder radiovågor endast för lyftens interna funktion. Därför är dess RF-emissioner mycket låga och förväntas inte orsaka några störningar på elektronisk utrustning i närheten.
RF-emissioner SS-EN 55011	Klass B	Denna lyft från Human Care lämpar sig för användning i alla typer av miljöer och inrättningar, inklusive i hemmet och i miljöer med direkt anslutning till det allmänna lågspänningsnätet.
Emission av övertoner SS-EN 61000-3-2	Klass A	
Spänningsfluktuationer/ flimmer SS-EN 61000-3-3	Överensstämmer	

Riktlinjer och tillverkardeklaration – elektromagnetisk immunitet			
Denna lyft från Human Care är ämnad att användas i de elektromagnetiska miljöer som beskrivs nedan. Du som köper eller använder denna lyft från Human Care bör säkerställa att lyften endast används i denna typ av miljö.			
Provning av immunitet	SS-IEC 60601 provningsnivå	Efterlevnadsnivå	Elektromagnetisk miljö – riktlinjer
Elektrostatiska urladdningar (ESD) SS-EN 61000-4-2	+/- 8 kV kontakt +/- 2 kV, +/- 4 kV, +/- 8 kV, +/- 15 kV luft	+/- 8 kV kontakt +/- 2 kV, +/- 4 kV, +/- 8 kV, +/- 15 kV luft	Golven bör vara i trä, betong eller klinker. Om golven är belagda med syntetmaterial ska den relativa fuktigheten vara minst 30 procent.
Immunitet mot snabba transienter/pulsskurar IEC 61000-4-4	+/- 2 kV för huvudledning +/- 1 kV för ingångs-/ utgångsledningar	+/- 2 kV för huvudledning I/U för ingångs-/ utgångsledningar	Nätströmskvaliteten ska motsvara den i en typisk kommersiell miljö eller sjukhusmiljö.
Stötpulser IEC 61000-4-5	± 1 kV för ledning(ar) till ledning(ar), ± 2 kV för ledning(ar) till jord	± 1 kV för ledning(ar) till ledning(ar), ± 2 kV för ledning(ar) till jord	Nätströmskvaliteten ska motsvara den i en typisk kommersiell miljö eller sjukhusmiljö.
Spännings-sänkningar, korta avbrott och spänningsvariationer i elnätets ingångsledningar IEC 61000-4-11	<5 % U_T (>95 % sänkning i U_T) för 0,5 cykel 40 % U_T (60 % sänkning i U_T) för 5 cykler 70 % U_T (30 % sänkning i U_T) för 25 cykler <5 % U_T (>95 % sänkning i U_T) för 5 sek	<5 % U_T (>95 % sänkning i U_T) för 0,5 cykel 40 % U_T (60 % sänkning i U_T) för 5 cykler 70 % U_T (30 % sänkning i U_T) för 25 cykler <5 % U_T (>95 % sänkning i U_T) för 5 sek	Nätströmskvaliteten ska motsvara den i en typisk kommersiell miljö eller sjukhusmiljö. Om denna lyft från Human Care måste användas under ett strömavbrott, rekommenderas att lyften ansluts till en avbrottsfri strömkälla eller ett lämpligt batteri.

Kraftfrekventa (50/60 Hz) magnetfält IEC 61000-4-8	30 A/m	30 A/m	De kraftfrekventa magnetfälten bör ligga på nivåer som är karakteristiska för en typisk kommersiell eller sjukhusmiljö.
OBS! U_T motsvarar växelspänningen innan testnivån tillämpades.			



Användning av andra tillbehör, givare och kablar än de som specificeras eller tillhandahålls av tillverkaren av denna utrustning kan leda till ökad elektromagnetisk strålning eller minskad elektromagnetisk immunitet hos denna utrustning och leda till att den inte fungerar på rätt sätt. Felaktig användning av enheten på grund av elektromagnetisk störning. Använd endast originaldelar från Human Care.

Riktlinjer och tillverkardeklaration – elektromagnetisk immunitet			
Denna lyft från Human Care är ämnad att användas i de elektromagnetiska miljöer som beskrivs nedan. Du som köper eller använder denna lyft från Human Care bör säkerställa att lyften endast används i denna typ av miljö.			
Provning av immunitet	SS-IEC 60601 provningsnivå	Efterlevnadsnivå	Elektromagnetisk miljö – riktlinjer
Ledningsbunden RF IEC 61000-4-6	3V 0,15 MHz–80 MHz 6 V i ISM-band mellan 0,15 MHz och 80 MHz 80 % AM vid 1 kHz	3V 0,15 MHz–80 MHz 6 V i ISM och amatörradioband mellan 0,15 MHz och 80 MHz 80 % AM vid 1 kHz	Bärbar och mobil RF-kommunikationsutrustning ska inte användas närmare någon del av denna lyft från Human Care, inklusive kablar, än det rekommenderade separationsavståndet som beräknas ur den ekvation som är tillämplig för sändarens frekvens. Rekommenderat separationsavstånd $d = [3,5/3] \sqrt{P}$ $d = [3,5/3] \sqrt{P}$ 80 MHz till 800 MHz $d = [7/3] \sqrt{P}$ 800 MHz till 2,5 GHz
Utstrålad RF EM IEC 61000-4-3	Professionell sjukvårdsmiljö: 3 V/m 80 MHz–2,7 GHz 80 % AM vid 1 kHz	Hemvårdsmiljö: 10 V/m 80 MHz–2,7 GHz 80 % AM vid 1 kHz	P motsvarar sändarens maximala uteffekt i watt (W) enligt sändarens tillverkare. D motsvarar det rekommenderade separationsavståndet i meter (m). Fältstyrkor från fasta RF-sändare, fastställda genom en elektromagnetisk undersökning på plats ^{a)} ska vara lägre än överensstämelsenivån inom varje frekvensintervall. ^{b)}
Närhetsfält från trådlös RF-kommunikationsutrustning IEC 61000-4-3	se tabell på sidan 23	se tabell på sidan 23	Störningar kan förekomma i närheten av utrustning som är märkt med symbolen till vänster.



ANM. 1: Vid 80 MHz och 800 MHz ska det högre frekvensintervallet tillämpas.

ANM. 2: Dessa riktlinjer gäller ev. inte i alla situationer. Elektromagnetisk spridning påverkas av absorption och reflektion från byggnader, föremål och personer.

a) Fältstyrkor från fasta sändare, t.ex. basstationer för radiotelefoner (mobila/trådlösa) och landmobilradio, amatörradio, AM- och FM-radiosändningar och tv-sändningar kan inte med noggrannhet förutsägas teoretiskt. En elektromagnetisk undersökning på plats bör övervägas för att utvärdera den elektromagnetiska miljön som skapas av fasta RF-sändare. Om den uppmätta fältstyrkan där lyftar från Human Care används överstiger ovanstående tillämpliga RF-överensstämmelsenivå ska man kontrollera att lyftarna fungerar normalt. Om onormal drift observeras kan ytterligare åtgärder behöva vidtas, exempelvis justering eller omplacering av denna Human Care-lyftar.

b) Över frekvensintervallet 150 kHz till 80 MHz ska fältstyrkorna vara lägre än 10 V/m.

Rekommenderade minsta avstånd mellan bärbar och mobil RF-kommunikationsutrustning och denna Human Care-lyft.

Denna Human Care-lyft är avsedd för användning i en elektromagnetisk miljö där RF-strålningsstörningar kontrolleras. Du som köper eller använder denna lyft från Human Care kan hjälpa till att förebygga elektromagnetiska störningar genom att upprätthålla ett minsta avstånd mellan portabel och mobil RF-kommunikationsutrustning (sändare) och denna lyft enligt nedanstående rekommendationer, och i enlighet med kommunikationsutrustningens maximala uteffekt.

Sändarens högsta märkuteffekt W	Separationsavstånd enligt sändarens frekvens m		
	150 kHz till 80 MHz d = 1,2VP	80 MHz till 800 MHz d = 1,2VP	800 MHz till 2,5 GHz d = 0,7VP
0,01	0,12	0,12	0,07
0,1	0,37	0,37	0,22
1	1,16	1,16	0,7
10	3,67	3,67	2,21
100	11,6	11,6	7,0

För sändare vars maximala uteffekt inte finns i listan, kan det rekommenderade separationsavståndet (d) i meter (m) uppskattas genom den ekvation som gäller för sändarens frekvens, där P är sändarens maximala uteffekt i watt (W) enligt sändarens tillverkare.

Anm. 1: Vid 80 MHz och 800 MHz ska separationsavståndet för det högre frekvensintervallet tillämpas.

Anm. 2: Dessa riktlinjer görs ej gällande i alla situationer. Elektromagnetisk spridning påverkas av absorption och reflektion från byggnader, föremål och personer.

Radiosändande utrustning, mobiltelefoner, osv. ska inte användas i apparatens närhet då detta kan påverka apparatens funktion. Minsta avstånd är 30 cm/12 tum. Särskild försiktighet måste iaktas vid användning av starka

störningskällor (som diatermi, etc) så att inga kablar eller elektriska komponenter placeras på eller nära apparaten. Om du är osäker ska du fråga den person som ansvarar för utrustningen eller leverantören.

Närhetsfält för trådlös RF-kommunikationsutrustning

Testfrekvens (MHz)	Band ^{a)} (MHz)	Service ^{a)}	Modulering ^{b)}	Maximal effekt (W)	Avstånd (cm/”)	Nivå, provning av immunitet (V/m)
385	380–390	TETRA 400	Pulsbreddsmodulering ^{b)} 18 Hz	1,8	30/12	27
450	430–470	GMRS 460, FRS 460	FM ^{c)} , ± 5 kHz avvikelse, 1 kHz sinus	2	30/12	28
710 745 780	704–787	LTE Band 13, 17	Pulsbreddsmodulering ^{b)} 217 Hz	0,2	30/12	9
810 870 930	800–960	GSM 800/900, TETRA 800, iDEN 820, CDMA 850, LTE Band 5	Pulsbreddsmodulering ^{b)} 18 Hz	2	30/12	28
1 720 1 845 1 970	1 700–1 990	GSM 1800, CDMA 1900, GSM 1900, DECT, LTE Band 1, 3, 4, 25; UMTS	Pulsbreddsmodulering ^{b)} 217 Hz	2	30/12	28
2 450	2 400–2 570	Bluetooth, WLAN, 802.11 b/g/n, RFID 2450, LTE Band 7	Pulsbreddsmodulering ^{b)} 217 Hz	2	30/12	28
5 240 5 500 5 785	5 100–5 800	WLAN 802.11 a/n	Pulsbreddsmodulering ^{b)} 217 Hz	0,2	30/12	9

OBS!

Om det behövs för att uppnå immunitetstestnivån ska avståndet mellan sändarantennen och taklyften minskas till 1 meter. Testavståndet på 1 meter är tillåtet enligt IEC 61000-4-3.

^{a)} För vissa tjänster ingår endast upplänksfrekvenserna.

^{b)} Bärvägen moduleras med hjälp av en fyrkantsvågssignal på 50 % i arbetscykel.

^{c)} Som ett alternativ till FM-modulering kan 50 % pulsmodulering vid 18 Hz användas.

Brugervejledning



Vigtig!

Du skal læse brugervejledningen til din enhed før brug. Behold dette hæfte og information praktisk til fremtidig brug.



“ADVARSEL!” Dette symbol bruges, når der kræves særlig opmærksomhed.

At løfte og flytte en person indebærer altid en vis risiko. Du bør derfor læse brugervejledningerne til liften og løftetilbehøret omhyggeligt. Sørg altid for, at det tilbehør, du bruger, er beregnet til brug med liften. Som plejer er du ansvarlig for borgerens sikkerhed, og du skal vide, om borgeren vil være i stand til at klare løfteprocessen eller ej.



Løft eller sænkning af en klient diagonalt eller i en vinklet bevægelse kan skade klienten eller plejeren.

En diagonal bevægelse kan resultere i et sving af løftebæltet, hvilket kan få borgeren eller plejeren til at ramme andre genstande i løftesituationen.

Human Cares lifte er kun designet til at hæve og sænke klienter i lodret retning og aldrig diagonalt eller gennem vinkler. Liften skal altid placeres direkte over klienten ved løft. Klienten skal altid placeres over den overflade, som de sænkes ned til.

Hvis produktet bruges på en måde, der ikke anbefales af Human Care, påtager Human Care sig ikke ansvar for eventuelle skader eller ulykker, der måtte opstå.

Hvis der ikke findes anden aftale eller godkendelse, er produktejeren ansvarlig for enhver kombination ved hjælp af tilbehør eller produkter fra andre leverandører end Human Care.

Kontakt altid din leverandør, hvis du har nogen spørgsmål eller noget er uklart.

Enhver, der bruger udstyret, skal have fået tilstrækkelig træning i at bruge liften og dens tilbehør.

Klienter må ikke efterlades uden opsyn og bør have en uddannet person med sig, når de udfører et løft.

Human Cares produkter udvikles og opdateres løbende, og vi forbeholder os retten til at foretage designændringer uden forudgående varsel.

Meddelelse til bruger/patient i tilfælde af en alvorlig hændelse

Enhver alvorlig hændelse i forbindelse med produktet skal indberettes til den lokale kontaktperson, som rapporterer til fremstilleren og den kompetente myndighed i det land, hvor brugeren/patienten er etableret.

Overholdelse og standarder

Human Care er en ISO 13485:2016-certificeret svensk virksomhed inden for medicinsk udstyr. Kvalitetsstyringssystemet er i overensstemmelse med US 21 CFR del 820.

Produktet er CE-mærket i henhold til EU forordning 2017/745 (MDR), som medicinsk

apparat. CE-mærket er på produktet.

Dette produkt er testet i overensstemmelse med ISO 10535:2021. IEC 60601-1 (elektrisk sikkerhed), IEC 60601-1-2 (EMC) og IEC 60601-1-11 (medicinsk udstyr til hjemmepleje).

Sikkerhedsinstruktioner

Før du bruger liften første gang, skal du sikre dig, at:

- Emballagen er ikke beskadiget, utilsigtet åbnet eller udsat for miljøforhold. Hvis ja, bedes du kontakte din Human Care-repræsentant.
- Fjern tætningen fra løftebæltet efter først læse brugervejledningen.
- Du har læst og forstået brugeren manual til liften og alt dens tilbehør.
- Liften er installeret i overensstemmelse med installationsvejledningen af certificeret personale.
- Lifthilbehøret er beregnet til brug med liften og er korrekt monteret.
- Før brug: Oplad batteriet ved ankomst. For at sikre, at batterikapaciteten opretholdes, skal den nye loftlift oplades i 4 timer umiddelbart efter ankomst, før den tages i brug eller opbevares. Dette skyldes, at loftliften kan have været opbevaret i nogen tid og ikke er blevet opladet regelmæssigt i den periode. Liften skal have mindst 30 minutter til at vænne sig til et indeklima på 20 grader.
- Sæt opladeren i en let tilgængelig stikkontakt. Kontrollamperne på håndbetjeningen indikerer, at liften oplades. Den grønne indikatorlampe på opladeren viser, at opladeren er tændt.

i **Vigtig! Liften er udelukkende designet til at løfte personer, og kun én ad gangen.**

Før brug skal du altid sikre dig, at:

- Personale, der bruger udstyret, har fået tilstrækkelig træning og i brugen af liften og dens tilbehør.
- Liften bør ikke bruges af mindreårige (< 18 år).
- Hold liften væk fra kæledyr eller andre dyr for at undgå uventet betjening eller beskadigelse.
- Hold produktet væk fra frug, fugt, støv, (sol) lys eller andre varmekilder for at undgå overophedning eller skabe varme overflader. Produktet skal kunne ventilere.
- Hold produktet væk fra aggressive væsker som klor, da det kan beskadige produktet og dets sikkerhed.
- Løftebæltet er ikke snoet eller slidt og kan bevæge sig frit ind og ud af liften.
- Undgå kvælningsrisiko med løftebåndet, håndbetjeningskabel eller sikkerhedsstøpsem.

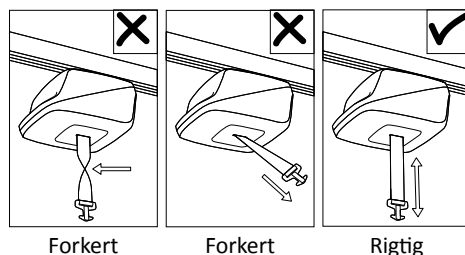

- Løftetilbehør, f.eks. sejl, afstandsrem og skinnerulle, viser ingen tegn på slid eller anden skade.
- Liften er korrekt ophængt i det fjerne
- rem, skinnerulle og skinne.
- For at betjene liften skal løftebæltet have spænding med en vægt på 1 kg (f.eks. en bøjlestang).
- De rigtige typer, størrelser, materialer og design af tilbehør er valgt med hensyn til kundens sikkerhed og behov.
- Liften er mærket med sin Safe Working Load (SWL). Dette bør ikke overstige skinnerule-systemets maksimale belastningskapacitet.
- Lifttilbehøret er korrekt installeret. Sejlets stropeløkker og ophæng skal kontrolleres, når løkkerne er helt udstrakte ved løft, men før klienten løftes fra den underliggende overflade.
- Det er vigtigt altid at kontrollere, at løkkerne er i bunden af alle kroge (se billedet nedenfor) og sikkert placeret under låsefjederen.

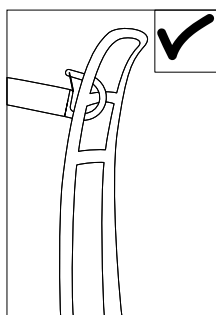

Rätt

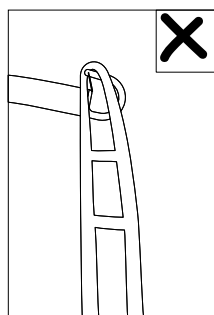

Fel

- Når du overfører klienten, skal du stå ved siden af klienten og sørge for, at arme og ben ikke er blokeret. Hold øjenkontakt med klienten for at hjælpe dem med at føle sig trygge.

- Dette produkt kan bruges i et vådrum såsom et badeværelse. Det er dog ikke tilladt at placere hovedenheden under vandet eller direkte under en vandstråle.

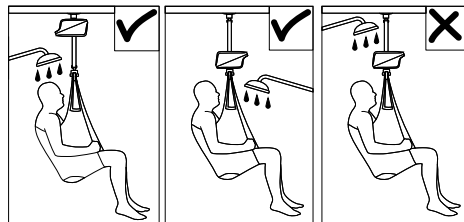

Rigtig

Rigtig

Forkert

Human Care tilbyder passende træning i sikker betjening af liften og andet tilbehør. Yderligere information om sejl, skinnerule-systemer og andet tilbehør kan findes på www.humancaregroup.com.

i **For at sikre, at løftebæltet ikke bliver beskadiget, er det vigtigt, at løfteåg er afbalanceret, og at sejlet er ophængt korrekt. Aldrig Hold eller træk i løftebæltet, når du flytter en klient. Det er også vigtigt, at løftebæltet spændes, når det vikles ind.**



Ændring af produktet er ikke tilladt uden producentens samtykke!

Dette produkt er blevet testet grundigt for at sikre sikkerhed, kvalitet og holdbarhed.

Ændring kan påvirke disse væsentlige ydeevnefaktorer for produktet. Human Care skal kontaktes, hvis der er en specifik anmodning om ændring. Det tekniske team skal godkende ændringen skriftligt, før den implementeres og anvendes hos en kunde.

Specifikationer

Løftekapacitet, maks.:	
56100	150 kg/330 lbs
56110	220 kg/484 lbs
56120	272 kg/600 lbs

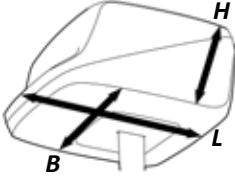
Specifikationer:		
(BxHxL):	283 x 154 x 244 mm / 11 tum x 6 tum	
Vægt af lift:	6 kg/13 lbs	
Batterier:	25,2 V DC 4,8 Ah (1x), litiumjon	
Sikkerhed sænkning:	Elektronisk og mekanisk	
Klasse:	Internt drevet udstyr	
Slags:	BF	
IP-klassificering løfter:	IP25- Beskyttet mod faste fremmedlegemer med en diameter på 12,5 mm og derover. Beskyttet mod vandstråler.	
IP-klassificering håndbetjening:	IP27- Beskyttet mod faste fremmedlegemer med en diameter på 12,5 mm og derover. Beskyttet mod virkningerne af midlertidig nedsækning i vand.	
Støjniveau:	< 48 dB(A)	
Løftehastighed:	belastning op til 221 kg/486 lbs 2,6 m/min >221kg/486 lbs 2,1 m/min	
Længde af løftebælte:	2150 mm/ 84,6"	
Start/stop:	blød	
Brugergrænseflade håndbetjening:	Se dedikeret kapitel	
Betjeningskræfter ved håndbetjening	4 N	
Oplader:	GlobTek GTM96605-G2**** (100-240V~, 50-60Hz, 1,5A)	
NRTL:	Ja	
Indhold i kassen:	Lift, oplader, opladningsholder, hurtig referencevejledning, brugervejledning	

Dette produkt er designet til gentagen brug.

Tilsigtet anvendelse

Cosmos loftliften giver dig mulighed for at løfte og flytte en klient sikkert og nemt, for eksempel til eller fra en seng, (køre)stol eller toilet eller fra gulvet. Apparatet kan også bruges til forflytninger i sengen, gangtræning og ved hjælp af noget tilbehør til balancetræning og vejning.

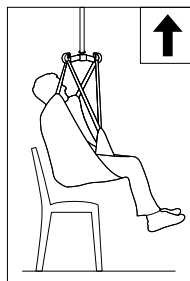

Produkt beskrivelse

1. Loft
 2. Afstandsrem (tilbehør)
 3. Løft Cosmos
 4. Hurtigt tilslutningssystem
 5. Løfteåg (tilbehør)
 6. Sejl (tilbehør)
 7. Håndtag
- a. 127-220 mm (afhængig af skinnevalg)
 - b. 100-1000 mm (med afstandsrem)
 - c. 194 mm (løftedæksel + ankernøgle på lift, ekskl. bøjlestang)

Cosmos er en let og kompakt lift udviklet med bruger, plejer og teknikere i tankerne. Betjening af loftliften kræver ikke mere end én person.

Lynkoblingssystemet giver mulighed for hurtig montering og service. Håndtaget gør det nemt at bære liften og holde under montering.

På grund af sit innovative design kan Cosmos installeres som en bærbar lift, der kan fjernes efter brug. Det betyder, at den samme lift kan bruges i flere forskellige rum eller afdelinger. Desuden kan den monteres direkte i løbevognen for permanent brug, så er liften altid tilgængelig.

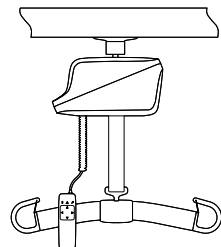

Stationære

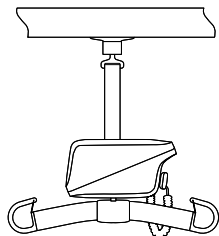

Bærbar

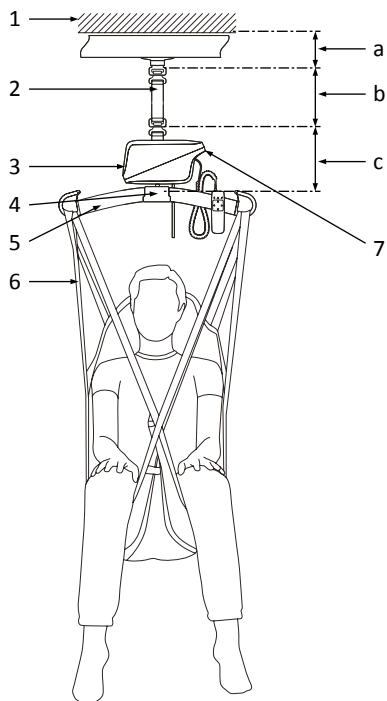

Loftliften er designet og testet til bruges indendørs og er klassificeret som et IP25-produkt.



Produktet må ikke nedsænkes i vand.

Nedsækning i vand kan forårsage kortslutning, hvilket resulterer i, at liften stopper for at fungere. Dette produkt kan bruges i et vådrum såsom et badeværelse. Hovedenheden må dog ikke placeres under vandet eller direkte under en vandstråle; Se illustrationerne i kapitlet Sikkerhedsinstruktioner.

De klimatiske forhold skal være som følger: omgivelsestemperatur fra 5 °C til 40 °C, relativ luftfugtighed på 15 % til 90 % ikke-kondenserende og atmosfærisk tryk varierer fra 700 hPa til 1060 hPa.

Emballage etiket

Emballageetiketten indeholder oplysninger om produktet. Denne etiket er placeret på pakken.

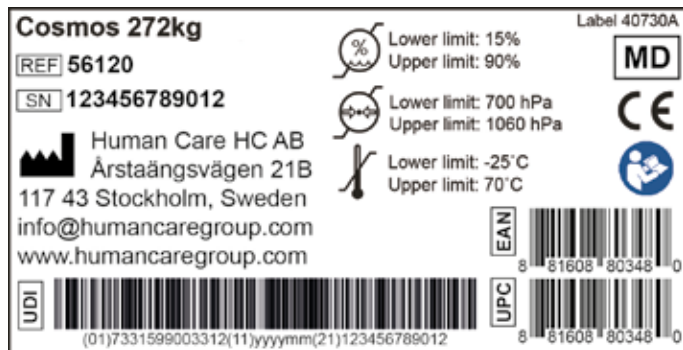

Symboler på emballageetiketten

	CE-mærkning
	Fabrikant
	Læs instruktionerne, og sørg for, at du forstår dem, før du bruger dette produkt
	Artikelnummer/referencenummer "-XX" = landespecifik kode
	(AU-Australien, Storbritannien-Storbritannien,

	Medicinsk udstyr
	Temperaturgrænse Opbevaring/transport
	Fugtighedsgrænse Opbevaring/transport
	Grænseværdi for atmosfærisk tryk Opbevaring/transport
	Unik produktkode
	Unik enhedsidentifikation, herunder (01) EAN-kode, (11) produktionsdato, (21) serienummer

Produktetiket

Produktetiketten indeholder oplysninger om elevatoren. Denne etiket er placeret på liftens dæksel.

Cosmos 272kg		Human Care HC AB		
REF 56120		Årstaängsvägen 21B		
SN 123456789012		117 43 Stockholm, Sweden		
 272kg / 600lbs		info@humancaregroup.com		
 YYY-MM		www.humancaregroup.com		
Label 40647C		25,2 V DC 4,8 Ah IP25		
		Hand control: IP27		
				
	(01)7331599003312(11)yyymm(21)123456789012			8 81608 80348 0
Duty cycle: 2 min ON/18 min OFF		Conforms to ISO10535 and AAMI ES60601-1		
Charger: GlobTek GTM96605-G2		Cert. to CAN/CSA Z10535 and CSA C22.2#60601-1		5000940

DANISH

Symboler på enheden og produktetiketten

	CE-mærkning
	Fremstillingsdato
	Fabrikant
	Maks. belastning
	Læs instruktionerne, og sørg for, at du forstår dem, før du bruger dette produkt
	Artikelnummer/referencenummer "-XX" = landespecifik kode (AU-Australien, Storbritannien-Storbritannien, EU-Europa, JP-Japan, NA-Nord)
	Serienummer

	QR-kode til brugervejledning.
	Medicinsk udstyr
	Forsigtighed
	Liften indeholder lithiumbatterier og elektronik, og den skal genbruges korrekt
	Certificeringsmærkning fra tredjepart (gælder ikke for alle regioner og versioner)
	Type-BF produkt
	Kun indendørs brug
UPC	Unik produktkode
	Unik enhedsidentifikation, herunder (01) EAN-kode, (11) produktionsdato, (21) serienummer

Kompatibilitet

Human Care Group sejl er designet til brug med alle Human Care lifte og løfteåg. Produkterne er også kompatible med produkter fra andre leverandører, der bruger den samme fastgørelsesmetode til fastgørelse af sejl til en bøjlestang og lift. På grund af det brede udvalg af produkter over hele verden kan Human Care dog ikke holdes ansvarlig for eventuelle fejl, der kan opstå som følge af forkert brug eller anvendelse af kombinationer af sejl, løfteåg og lifte fra andre leverandører. Brugen af det kombinerede system sker på den ordinerende læges egen risiko og ansvar.

For at sikre klientens og plejerens sikkerhed anbefaler Human Care følgende minimumskrav:

1. Når du bruger sejl med lifte og løfteåg, fremstillet af andre producenter end Human Care, skal det kombinerede system designes med den samme sejlfastgørelsesmetode til løfteåg på gulvlifte og loftlifte, hvilket betyder, at sejl i loop-stil kombineres med en løfteåg i loop-stil, sejl i clipstil kombineres med et løfteåg i clipsstil.
2. De involverede patientløftere og sejl skal være CE-mærket i henhold til forordning 2017/745 og overholde standardkrav til patientløftere som angivet i ISO 10535.
3. Plejepersonalet skal følge producentens brugsanvisninger og anbefalinger med hensyn til brug, pleje, klient, plejer, rengøring og inspektion af sejl og lifte.
4. Forskellige produkter på det samlede løftesystem: dvs. lift, løfteåg, sejl, vægt og andet tilbehør, kan have forskellige maks. belastninger. Det er altid den laveste maksimalt tilladte belastning, der er angivet for de respektive produkter og systemet, der gælder for hele systemet. Kontroller altid mærkningerne på alle individuelle produkter i systemet.

5. Individuel risikovurdering, herunder en praktisk test af systemet og validering med den specifikke kombination, der anvendes, er påkrævet for at bekræfte, at sejlets størrelse er korrekt til den tilsigtede anvendelse og kompatibel med løfteåg bredde og design. Det kombinerede system skal dokumenteres af den kompetente bedømmer.

Hvis der er spørgsmål, bedes du kontakte dit lokale Human Care-kontor eller distributør.

Nødfunktioner

Nødstop

I en nødsituation kan nødstopet aktiveres ved at trække i det røde bånd. Den røde knap kommer ud, og liften stopper.

For at nulstille nødstopet skal du trykke den røde knap tilbage med en finger eller et rør. Hvis nødstopet ikke nulstilles, oplades liften ikke, selvom den er tilsluttet.

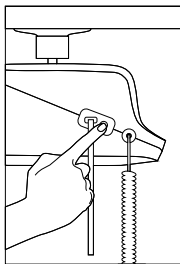

Sænkning af sikkerhed

Træk først i det røde bånd, som aktiveres nødstopet.

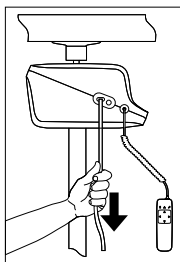

For det andet skal du trække og holde i det røde bånd. Dette vil Aktivere sikkerhedssænkningen.

Sørg altid for, at sikkerhedssænkningen udføres så sikkert og behageligt som muligt for kunden.



Sikkerhedssænkningen må kun bruges i nødsituationer.

Remhastigheden under sikkerhedssænkning er hurtigere end den normale hastighed ved hjælp

af håndbetjeningen. Som følge heraf er det vigtigt at bevare kontrollen over klienten, mens du sænker for at undgå skader på klienten eller plejeren.

Sikkerhedssænkningfunktionen er tilgængelig separat (rødt bånd) fra den normale op/nedadgående bevægelse, som er på håndbetjeningen.

I tilfælde af en bærbar installation kan det røde bælte skæres i en funktionel længde for at undgå kvælningssrisiko.

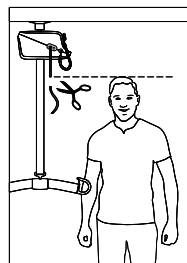

Sikring

Liften er udstyret med en sikkerhedslås. Dette forhindrer ufrivillige fald. Hvis løftebæltet trækkes for hurtigt ud, går sikkerhedslåsen i indgreb og forhindrer dermed faldet.

Nødsænkning

I tilfælde af strømsvigt eller elektrisk svigt i produktet, med klienten i hejsen, aktiveres den mekaniske nødsænkning, og klienten sænkes på en sikker og pålidelig måde. For børn eller lette klienter skal omsorgspersonen gøre det lettere at trække klienten ned.



Antag, at en lift skal bruges af en klient, der bor uafhængigt. I så fald skal der installeres en eller anden form for kommunikationsanordning (f.eks. alarmsystem eller telefon) i elevatorområdet, så klienten kan tilkalde assistance i en nødsituation.

Fastgørelse og afmontering af Cosmos

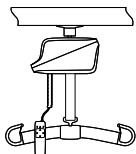

Stationær opsætning - Fastgør

osmos kan monteres direkte i løbevognen, der er placeret i skinnen, med lynkoblingssystemet. Hold liften med håndtaget nedad, når du tilslutter Cosmos til løbevognen. Sørg for, at ankernøglen på liftens top er parallel med åbningen af løbevognen. Indsæt liften (1), så ankernøglen glider ind i åbningen, og drej liften 90 grader (2) for at sikre, at låsemekanismen er aktiveret (du vil høre et klik), og det grønne mærke på ankernøglen er synligt (3).

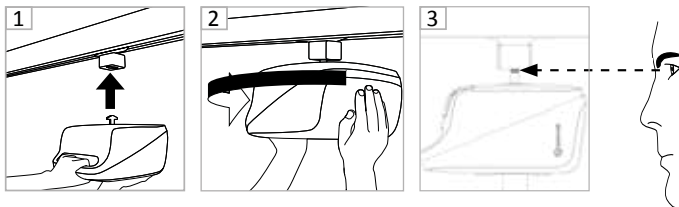

Stationær opsætning - Afmonter

Skub liften opad mod skinnerullen, indtil det grønne mærke på ankernøglen ikke længere er synlig, og drej derefter liften 90 grader. Liften låses derefter op fra løbevognen og kan fjernes.

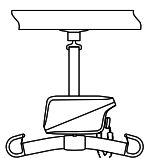

Bærbar opsætning - Fastgør

Placer liften på en passende overflade med håndtaget opad. For at slippe løftebæltet ud skal du forsigtigt trække ved at holde ankernøglen på bæltet nede og samtidig trykke på ned-knappen på håndbetjeningen.

Ved tilslutning til løbevognen skal du indsætte og trykke ankernøglen på løftebæltet ind i låseanordningen på skinnerullen (1) og dreje ankernøglen 90 grader (2) og slip (3), sørg for, at låsemekanismen er aktiveret (du vil høre et klik), og det grønne mærke på ankernøglen er synligt (4).

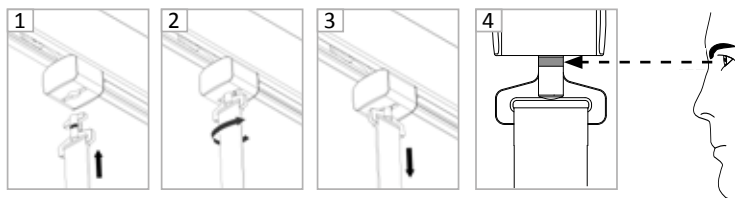

Bærbar opsætning - Afmonter

Sænk liften og placer den på en passende overflade med nok løftebælte trukket ud til at kunne dreje ankernøglen. Hold ankernøglen på løftebæltet, og tryk den ind i løbevognen låsemekanisme, indtil det grønne mærke ikke længere er synligt, drej derefter ankernøglen 90 grader og fjern løftebæltet fra løbevognen.

Montering og afmontering af Cosmos afstandsrem

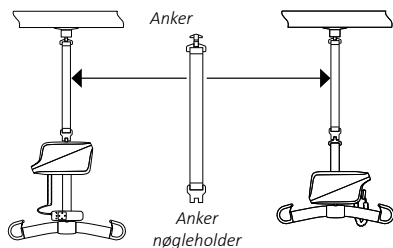

Afstandsrem: En afstandsrem kan bruges mellem løbevognen og liften for at justere til den anbefalede højde. For de tilgængelige afstandsstropper, se afsnittet Overview Tilbehør.

Fastgør afstandsremmen til skinnerullen

Ved tilslutning til løbevognen skal du indsætte ankernøglen parallelt med skinnerullens åbning, trykke ankernøglen på afstandsstroppen ind i låseanordningen på løbevognen (1), og dreje ankernøglen 90 grader (2) og slippe (3), sørg for, at låsemekanismen er aktiveret (du vil høre et klik), og det grønne mærke på ankernøglen på afstandsstroppen er synligt (4).

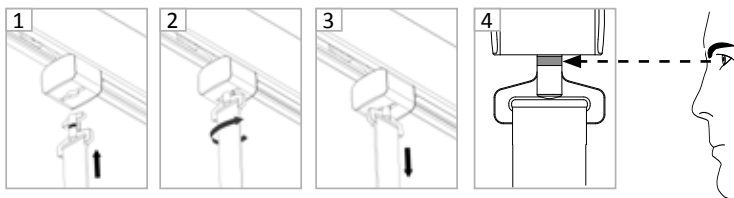

For at afmontere afstandsremmen skal du følge den samme teknik, men omvendt.

Fastgør afstandsstroppen til liften i stationær opsætning

Sæt ankernøgleholderen på afstandsremmen over ankernøglen på loftliften, og skub ankernøgleholderen over ankernøglen (1), drej derefter ankernøgleholderen (2) for at sikre forbindelsen og lad loftliften hænge i afstandsremmen (3).

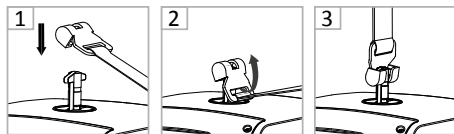

For at afmontere afstandsremmen skal du følge den samme teknik, men omvendt.

Fastgør afstandsremmen til liften i bærbar opsætning

Indsæt løftebæltets ankernøgle i ankernøgleholderen på afstandsremmen ovenfra (1), og drej den derefter nedad inde i holderen (2) for at sikre forbindelsen og lad loftliften hænge i afstandsremmen (3).



For at afmontere afstandsremmen skal du følge den samme teknik, men omvendt.



Det grønne mærke på ankernøglen skal altid være synligt mellem alle mulige forbindelser for at sikre, at opsætningen er sikret.

Håndbetjening

Håndbetjeningen aktiverer liften, når du trykker på en knap. Håndbetjeningen har en op-knap (1) og en ned-knap (4) til at hæve og sænke liften. Tryk på Op-knappen på håndbetjeningen for at løfte klienten. Tryk på knappen Ned på håndbetjeningen for at sænke klienten. Ved at trykke på knappen aktiveres en blød start, og når du slipper den, aktiveres der et blødt stop. (2) og (3) er for power travers-modellen. Løfteåg skal monteres, fordi dens vægt er nødvendig for at aktivere liftens op/ned-bevægelse. Håndbetjeningen er også udstyret med information om liftens status:

- a. servicelys
- b. advarselstrekant
- c. Batteriets status

 **Træk ikke i håndbetjeningen for at flytte liften langs skinnen.**

Kablet og tilslutningen af kablet til loftliften kan knække på grund af trækkræfter, især over tid. Flyt liften ved at føre klienten i sejlet eller bruge håndtaget ved liften.

På den korte side af håndbetjeningen er der en indgang til opladning af liften og til kommunikation med liften (USB-C).

 **For personer med pacemaker bør håndbetjeningen holdes væk fra overkroppen, med en minimumsafstand på 153 mm/6 tomme, på grund af magnetfeltet.**

Denne minimumsafstand vil undgå afbrydelse af pacemakere. Håndbetjeningen skal holdes væk fra personens overkrop under hele løfteprocessen.

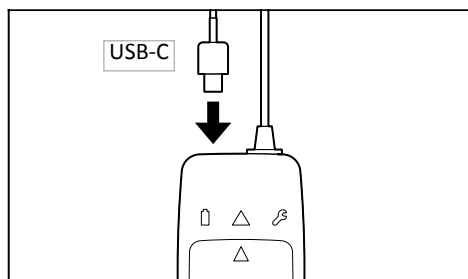
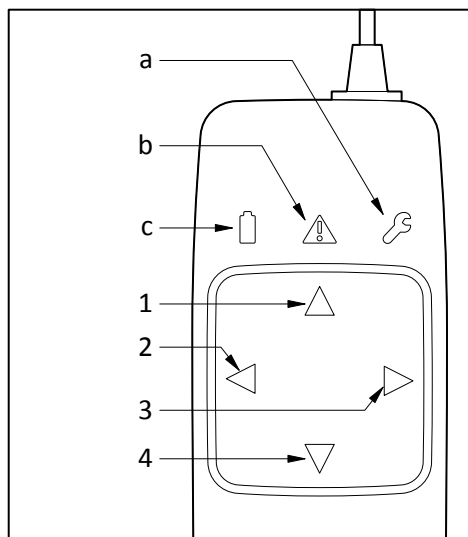

Brugergrænseflade til håndbetjening

Brugergrænsefladen på håndbetjeningen har symboler til at informere om produktets status.

Tænd / sluk		Tryk på en vilkårlig tast for at tænde. Liften er tændt og klar til brug. Liften slukker og går i dvaletilstand, når den ikke er i brug. Tryk på en vilkårlig knap for at genaktivere.
Tændte pile		De grønne tændte pile er de tilgængelige funktioner.
Batteri symbol		Grønt lys, tændt: Batteriniveauet er fuldt normalt. Grønt lys, pulserende: Det kan være en god idé at lade batterierne op. Batterisymbolet pulserer også under opladning, men pilesymbolerne vil være slukket. Grønt lys, hurtigt pulserende: Batteriniveauet er kritisk lavt. Liften kan kun sænke en klient. Liften skal oplades med det samme for at undgå funktionsfejl. Intet lys: Efter opladning til fuldt batteriniveau forsvinder batterisymbolet (dvaletilstand).
Advarselstrekant og pil ned		Konstant gult lys plus et konstant grønt lys i pil ned indikerer overbelastning eller overophedning, og kun sænkingsfunktionen er tilgængelig.
Skruenøgle		Konstant gult lys: Liftens serviceinterval er nået. Service og årligt eftersyn skal udføres.
Advarselstrekant og skruenøgle		Konstant gult lys: Funktionsfejl eller liftens serviceinterval er overskredet. Det er ikke længere sikkert at bruge liften. Service skal udføres med det samme. Vigtigt, at du kontakter en certificeret tekniker (se fejlfindingstabel).

Vedligeholdelse af batteri

I loftliftens levetid er der ikke behov for batterivedligeholdelse, så længe den fungerer normalt. Batteriet skal oplades regelmæssigt i henhold til instruktionerne. Hvis

batteriets ydeevne ikke længere fungerer, bedes du kontakte dit lokale Human Care-kontor eller distributør for udskiftning af batteriet.

Oplader

Liften drives internt af lithium-ion-batterier, som kan genoplades med en oplader. Batteriet og opladeren følger med produktet. Batterisymbolet på håndbetjeningen lyser, når batterierne skal genoplades. Sæt opladerkablet i håndbetjeningen, og opladningen starter. Når liften oplades, pulserer batterisymbolet.



Når batterierne når et kritisk lavt batteriniveau, vil det ikke længere være muligt at udføre flere løft (op eller ned). Der er dog stadig nok batteristrøm til en sikkerhedssænkning.

Lift kan kun bruges med en oplader anbefalet af Human Care, artikelnummer 90575, GlobTek GTM96605-G2*.***

- Oplad liften regelmæssigt, helst hver nat.
- Opladeren skal være afbrudt, når du bruger liften. Liften virker ikke, når den oplades.
- Hvis nødstopet aktiveres, kan liften ikke oplades. Kontroller, at nødstopet ikke er aktiveret, når opladning.
- Batterierne kan ikke overoplades.
- Opladning skal foregå i et tørt miljø.

Montering af Cosmos-opladningsholderen

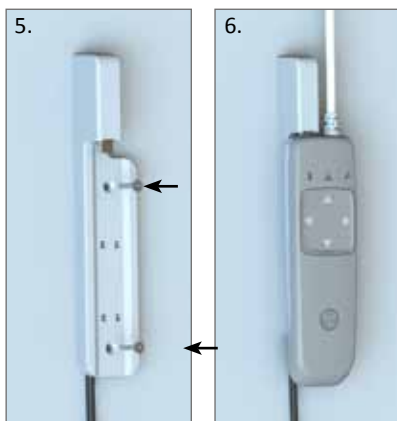

Indsæt USB-C-kontakten, som vist på billede 1 og 2, på bagsiden af Cosmos-opladningsholderen. Skub kontakten helt ind, så clipsene inde i opladningsholderne er bag USB-C-kontakten.

Brug en finger eller en hård genstand og tryk kontakten helt ned, så den låser, som vist på billede 3.

Placer kablet som vist i billede 4.

Monter Cosmos Charging Holder på væggen ved hjælp af to M3-skruer. Kablet skal være mod gulvet, og delen med USB-kontakten mod loftet. Se billede 5.

Tilslut håndbetjeningen ved at skubbe den opad for at tilslutte den til USB-C-kontakten. Se billede 6.

Brug af lift

Monter løfteåg til ankernøglen ved at skubbe den ind i hullet og drej den 90 grader (se brugervejledningen til Cosmos Hanger Bar for mere information). Kontroller, at låsningen er sikker ved at mærke og se den grønne markering.

Det valgte løfteåg skal passe til brigers behov og den anvendte type sejl. Placer bruger i det foreskrevne sejl i henhold til sejlinstruktionerne, og hæng sejlet i kroene på løfteåg. Kontroller, at sejlets løftestropper er korrekt forankret i alle kroge.

Informér bruger om, hvad der skal ske og hold øjenkontakt.

Tilbehør

Hvis den sikre arbejdsbelastning for noget af tilbehøret, f.eks. sejl, løfteåg og andet tilbehør, IKKE er den samme som for liften, så er den laveste maks. vægt angivet for et enkelt produkt den, der skal gælde. Tjek altid etiketten på liften og løftetilbehøret, eller kontakt Human Care, hvis du har spørgsmål, eller hvis noget er uklart.

Løbevogne - Human Care tilbyder to forskellige løbevogne: Cosmos Rail Roller, som bruges i skinner fra Human Care, og Cosmos Rail Roller Adapter, som bruges sammen med andre skinner. Se installationsvejledningen for mere information.

Afstandsstropper - Giver mulighed for at have liften tilgængelig i lavere højder. Fås i 9 forskellige længder, fra 20 cm til 100 cm. Andre længder fås på forespørgsel.

Planlæg din overførsel og forbered miljøet før løft.

Hold klienten så lavt som muligt til en sikker overflade.

Juster overførselsafstanden til brugers tilstand.

Sænk altid løfteåg ned foran bruger, når du (af) monterer sejlforbindelserne.

Udfør altid et sikkerhedsstop, før du forlader lift/bruger.

Løfteåg - Der findes tre forskellige typer løfteåg; 2-punkts løfteåg (fås i tre størrelser), 3-punkts løfteåg og 4-punkts løfteåg.

Sejl - Human Cares sortiment af sejl er bredt nok til at imødekomme brugerens forskellige krav og behov. En tilpasningsprotokol skal udføres for hver klient individuelt og i overensstemmelse med deres behov. Se brugervejledningen til den relevante slynge for at sikre, at produktet bruges korrekt.

Human Care anbefaler kun at bruge Human Care sejl med Human Care lifte. Besøg www.humancaregroup.com for yderligere information om, hvilke modeller og størrelser der tilbydes.

Vægt - Til vejning af patienter i en medicinsk miljø.

Oversigt Tilbehør

Løbevogne	Artikelnr.	Materialer
Løbevogn	56200	Malet stål
Løbevogn adapter	56201	Malet stål

Afstand stropper	Artikelnr.	Materialer
Afstandsrem, 20 cm, 7,9"	94042-200	Stof / rustfrit stål
Afstandsrem, 30 cm, 11,8"	94042-300	Stof / rustfrit stål

Afstandsrem, 40 cm, 15,7"	94042-400	Stof / rustfrit stål
Afstandsrem, 50 cm, 19,7"	94042-500	Stof / rustfrit stål
Afstandsrem, 60 cm, 23,6"	94042-600	Stof / rustfrit stål
Afstandsrem, 70 cm, 27,6"	94042-700	Stof / rustfrit stål
Afstandsrem, 80 cm, 31,5"	94042-800	Stof / rustfrit stål
Afstandsrem, 90 cm, 35,4"	94042-900	Stof / rustfrit stål
Afstandsrem, 100 cm, 39,4"	94042-1000	Stof / rustfrit stål

Bøjlestænger	Artikel-nr	Materialer
Artikelnummer løfteåg 2-punktet, 35cm/13.8"	56160	Aluminium/ Glasfiberforstærket polyamid
Artikelnummer løfteåg 2-punktet, 45cm/17.7"	56170	Aluminium/ Glasfiberforstærket polyamid
Artikelnummer løfteåg 2-punktet, 55cm/21.7"	56180	Aluminium/ Glasfiberforstærket polyamid
Artikelnummer løfteåg 3-punktet, 48 cm/18,9"	56190	Aluminium/ Glasfiberforstærket polyamid
Artikelnummer løfteåg 4-punktet, L:55 cm * B:37 cm, L:21,7" * B:14,6"	56195	Aluminium/ Glasfiberforstærket polyamid

Løftesejl	Artikelnumre fra ...	Materialer
Amputationssejl	25140.../25040...	Stof
Grundlæggende sejl	25045.../25054.../25070...	Stof
Badesejl	25035...	Stof
Columbus sejl E-klip	250400...	Stof
Comfort Sejl Høj Blød	25069...	Stof
Komfortsejl blødt	25064...	Stof
Sejl for hele kroppen	25010...	Stof
Sejl til hele kroppen E-klip	25005C.../25006C.../25010C.../25011C...	Stof
Helsejl	25005...	Stof
Sejl til generelle formål	NSB-103.../NSB-104.../NSB-105.../NSB-109...	Stof
Højt Basic sejl	25032.../25037...	Stof
Plusline med høj ryg	25120...	Stof
Lav sejl	NSB-010.../25700...	Stof
Lav Basic sejl	2504.../2507.../	Stof
Multi sejl	25105....	Stof
Positionering af sejl	NSB-4...	Stof
Silhuet sejl	25015.../25018.../25019...	Stof
Sit-on sejl	25030...	Stof
Toiletsejl	25080.../25085...	Stof
Toiletsejl E-klip	250850.../250900.../250910...	Stof
Toiletsejl Høj	25090...	Stof

Skæl	Artikelnr.
Vægt til Cosmos lift	56205

Datakommunikation

Cosmos er i stand til at kommunikere med en standard pc (Win 7/Win 8/Win 10/Win 11). Denne kommunikation gør det muligt at få statistik og anden information fra liften.

For at kommunikere med loftliften skal du bruge Human Care Data and Service Application-softwaren, der kan downloades fra Human Care-partnerportalen.

Tilslut liften til din pc med et standard USB-C-kabel. Start Human Care Data and Service Application, og følg instruktionerne. Liften skal være tændt, for at kommunikation er mulig. Liften kan ikke bruges, mens den er tilsluttet en pc.

Følgende oplysninger kan aflæses fra liften.

- Artikelnummer, løbenummer og produktion dato
- Maks. brugervægt (SWL)
- Softwareversion
- Servicedatoer
- Periodisk brugsstatistik
- Fejllog

Tilsluttet computerudstyr skal opfylde kravene i IEC 60950-1 eller IEC 60601-1

Den nyeste software til liften skal altid bruges. Du kan finde den nyeste version på Human Care-partnerportalen.

Løftehøjde

Løftehøjden svarer til forskellen mellem den højeste og laveste position, liften kan nå. Dette svarer til længden af løftebæltet. Længden af løftebæltet er 2150 mm (84,6").

Hvis du ønsker at forlænge løftebæltet, er der afstandsstroppe i forskellige længder tilgængelige som ekstraudstyr. Liftens løftehøjde påvirkes ikke af længden af afstandsstroppe. Systemets samlede højde består af skinnen, som liften er monteret i, skinnerullen i skinnen, en eventuel afstandsstrop og liften.

Vedligeholdelsesanvisning for levetid og tilbehør

Skøtselansvisninger for liften

- Planlæg opladningen af produktet, så batterikapaciteten er tilgængelig, når løft er påkrævet. For eksempel om natten.
- Hvis batteriet ikke oplades regelmæssigt, og liften ikke skal bruges i længere tid, skal du aktivere nødstopet, ellers vil batteriet blive afladet.
- Rengør produktet før brug med den næste kunde.
- Tør loftliften af med en let fugtet klud med en vandopløsning med et mildt rengøringsmiddel. Eller med servietter til kemisk desinfektion (70% ethanol, 45% isopropanol eller lignende).
- Desinfektion skal finde sted i henhold til anlæggets protokol med hensyn til metode, varighed og hyppighed med et desinfektionsmiddel, der er godkendt af de lokale plejemyndigheder.
- Brug ALDRIG stærke rengøringsmidler på loftliften. Godkendte rengøringsmidler er isopropanol (45% isopropyl, alkohol med overfladeaktivt stof), ethanol (70% ethanol med denaturiseringsmiddel) eller tilsvarende. Disse midler eller servietter kan bruges til rengøring og desinfektion.
- Nedsænk ALDRIG liften i vand eller andre væsker for at rengøre liften.
- Brug ALDRIG skarpe genstande til rengøring af produkt eller tilbehør.
- Løftebæltet skal vaskes og desinficeres som anvist ovenfor.
- Liften skal altid opbevares eller transporteres liggende vandret.



Sørg for ikke at beskadige eller fjerne etiketter under rengøring.

De væsentlige oplysninger på etiketten vil ikke blive læsbar. Derfor er det vigtigt at tage gode vedligeholdelse af etiketterne og for at holde dem på plads.

Årligt eftersyn

Liften skal efterses mindst en gang årligt af en person med Human Care-kvalifikationer og i overensstemmelse med Human Cares direktiv. Vær særlig opmærksom på dele, der viser slid.

Liftens serviceindikator vil vise, når en service skal udføres.

Daglig inspektion

- Kontroller altid løftesystemets dele før brug. Kontrollen omfatter en visuel inspektion af syningerne på begge sider af produkterne. Der må ikke være løse sømme eller andre tegn på slid på at løfte bæltet, sejl og stof. Hvis der er, skal du udskifte delen før brug.
- Tjek loftliften for synlige tegn på skade.
- Kontroller, at liften er korrekt monteret i afstandsrem eller skinnerulle.

Månedligt eftersyn

Kontroller løftebæltene for skader eller slitage. Sørg for at rulle nok af liftens bælte ud til, at hele længden kan inspiceres. Kontakt en forhandler, hvis bæltet er beskadiget, for at udskifte det før yderligere brug.

Tjeneste

Installation, service og vedligeholdelse må kun udføres af personale med Human Care-kvalifikationer og i overensstemmelse med Human Cares direktiv. Liften må ikke serviceres eller vedligeholdes, mens den er i brug hos en klient. Der må kun bruges originale reservedele.

Serviceaftaler

Human Care inviterer dig til at underskrive en serviceaftale om årlig inspektion og test pålæsning.

Transport og opbevaring

Under transport, eller når liften ikke skal bruges i nogen tid, skal nødstopknappen trækkes ud; ellers aflades batterierne selv. For at sikre batteriets levetid skal det oplades hver 28. dag. Liften skal transporteres og opbevares liggende vandret. De klimatiske forhold skal være som følger: omgivelsestemperatur fra -25 °C til 70 °C, relativ luftfugtighed på 15 % til 90 %, ikke-kondenserende og atmosfærisk tryk fra 700 hPa til 1060 hPa.

Forventet levetid

Liften forventes at fungere i 11000 løftecyklusser ved maksimal løftekapacitet eller i 10 år med korrekt service og vedligeholdelse.

Batteriets levetid: 600 opladningscyklusser (1 cyklus ≈ 150 normale løft/procedurer).





Liftens intensitet og belastning definerer løftebæltets levetid. Jo mere symmetrisk løft, jo lavere løftevægt og jo lavere frekvens af løft, jo mere øger du liftens forventede levetid.

Genbrug

Når produktet har nået slutningen af sin tekniske levetid, skal det bortskaffes i bestanddele i henhold til lokale myndigheder. Metaldele skal behandles som metalaffald for optimal genanvendelse. Plastdele kan sorteres som restaffald.

Bortskaffelse af batterierne skal ske i overensstemmelse med de lokale regler.

Fejlfinding

Beskrivelse	Handling
<ul style="list-style-type: none"> Der sker ikke noget, når du trykker på knap- pen Op eller Ned-knap på håndbetjeningen. Ingen indikator lyser. 	<ol style="list-style-type: none"> Batteires er helt afladet. Oplad liften straks. Nødstoppet er aktiveret. Deaktiver ved at trykke på den røde knap.
<ul style="list-style-type: none"> Der sker ikke noget, når du trykker på knap- pen Op eller Ned-knap på håndbetjeningen. Servicesymbolet () lyser. 	Tjek håndbetjeningen. Hvis håndbetjeningen er defekt, skal udskiftes. Kontakt en servicetekniker.
<ul style="list-style-type: none"> Der sker ikke noget, når du trykker på knap- pen Op knappen på håndbetjeningen. Advarselstrekanten () lyser. 	<ol style="list-style-type: none"> Løftmotoren er overophedet. Vent et øjeblik, og prøv igen. Liften er overbelastet. Sænk med nødknappen.
<ul style="list-style-type: none"> Der sker ikke noget, når du trykker på knap- pen Op eller Ned-knap på håndbetjeningen. Batterisymbolet () er pulserende. 	Opladning i gang. Afbryd opladeren.
<ul style="list-style-type: none"> Der sker ikke noget, når du trykker på knap- pen Op knappen på håndbetjeningen. Ned-indikatoren () lyser. 	Liften er i sin maksimale øverste position. Tryk på knappen Ned på håndbetjeningen.
<ul style="list-style-type: none"> Der sker ikke noget, når du trykker på knap- pen Ned knappen på håndbetjeningen. Op-indikatoren () lyser. 	<ol style="list-style-type: none"> Liften er i sin maksimale nedre position. Tryk på Op-knappen på håndbetjeningen for at hæve liften. Liften er aflæst. Træk forsigtigt i bæltet, eller tilslut en bøjlestang, og tryk på knappen Ned på håndbetjeningen for at sænke den.

Vejledning og producenterklæring

Vejledning og producenterklæring – elektromagnetiske emissioner

Human Care-liften er beregnet til brug i det elektromagnetiske miljø, der er specificeret nedenfor. Kunden eller brugeren af Human Care liften skal sikre, at den bruges i et sådant miljø.

Prøvning af emissioner	Overholdelse	Elektromagnetisk miljø - vejledning
RF-emissioner CISPR 11	Gruppe 1	Human Care-liften bruger kun RF-energi, fordi dens RF-emissioner er meget lave og sandsynligvis ikke vil forårsage interferens i elektronisk udstyr i nærheden.
RF-emissioner CISPR 11	Klasse B	Human Care-liften er velegnet til brug i alle bygninger, herunder boliger og dem, der er direkte forbundet til det offentlige lavspændingsforsyningsnetværk, der forsyner bygninger, der bruges til husholdningsformål.
Harmoniske emissioner IEC 61000-3-2	Klasse A	
Spændingsudsving/flimmer emissioner IEC 61000-3-3	Overholder	

Vejledning og producenterklæring – elektromagnetisk immunitet

Human Care-liften er beregnet til brug i det elektromagnetiske miljø, der er specificeret nedenfor. Kunden eller brugeren af Human Care liften skal sikre, at den bruges i et sådant miljø.

Immunitetstest	IEC 60601 testniveau	Niveau for overholdelse	Elektromagnetisk miljø - vejledning
Elektrostatisk afladning (ESD) IEC 61000-4-2	+/- 8 kV kontakt +/- 2 kV, +/- 4 kV, +/- 8 kV, +/- 15 kV luft	+/- 8 kV kontakt +/- 2 kV, +/- 4 kV, +/- 8 kV, +/- 15 kV luft	Gulve skal være træ, beton eller keramiske fliser. Hvis gulvene er dækket af syntetisk materiale, skal den relative luftfugtighed være mindst 30 %.
Elektrisk hurtigt transient / Burst IEC 61000-4-4	+/- 2 kV til strømforsyningsledninger +/- 1 kV til ind-/udgående linjer	+/- 2 kV til strømforsyningsledninger Ikke relevant for input/output linjer	Netstrømskvaliteten skal være den i et typisk kommercielt eller hospitalsmiljø.
Bølge IEC 61000-4-5	± 1 kV for strækning(er) til linje(r) ± 2 kV-ledning(er) til Jorden	± 1 kV for strækning(er) til linje(r) ± 2 kV-ledning(er) til Jorden	Netstrømskvaliteten skal være den i et typisk kommercielt eller hospitalsmiljø.
Spændingsfald, korte afbrydelser og spændingsvariationer på strømforsyningsindgangsledninger IEC 61000-4-11	<5 % UT (>95 % fald i UT) i 0,5 cyklus 40 % UT (60 % fald i UT) i 5 cyklusser 70 % UT (30 % fald i UT) i 25 cyklusser <5 % UT (>95 % fald i UT) i 5 sek.	<5 % UT (>95 % fald i UT) i 0,5 cyklus 40 % UT (60 % fald i UT) i 5 cyklusser 70 % UT (30 % fald i UT) i 25 cyklusser <5 % UT (>95 % fald i UT) i 5 sek.	Netstrømskvaliteten skal være den i et typisk kommercielt eller hospitalsmiljø. Hvis brugeren af Human Care-liften har brug for fortsat drift under strømafbrydelser, anbefales det, at liften får strøm fra en uafbrydelig strømforsyning eller batteri.

Strømhyppeghed (50/60 Hz) magnetfelt IEC 61000-4-8	30 A/m	30 A/m	Magnetiske felter med effektfrekvens bør være på niveauer, der er karakteristiske for et typisk sted i et typisk kommercielt miljø eller hospitalsmiljø
BEMÆRK UT er vekselstrømsspændingen før påføring af testniveauet.			



Brug af andet tilbehør, transducere og kabler end dem, der er specificeret eller leveret af producenten af dette udstyr, kan resultere i øgede elektromagnetiske emissioner eller nedsat elektromagnetisk immunitet af dette udstyr og resultere i forkert betjening. Forkert betjening af enheden på grund af elektromagnetisk interferens. Brug kun originale Human Care-dele.

Vejledning og producenterklæring – elektromagnetisk immunitet

Human Care-liften er beregnet til brug i det elektromagnetiske miljø, der er specificeret nedenfor. Kunden eller brugeren af Human Care liften skal sikre, at den bruges i et sådant miljø.

Immunitetstest	IEC 60601 testniveau	Niveau for overholdelse	Elektromagnetisk miljø - vejledning
Gennemført RF IEC 61000-4-6	3V 0,15 MHz-80 MHz 6 V i ISM-bånd mellem 0,15 MHz og 80 MHz 80 % AM ved 1 kHz	3V 0,15 MHz-80 MHz 6 V i ISM- og amatørradiobånd mellem 0,15 MHz og 80 MHz 80 % AM ved 1 kHz	Bærbart og mobilt RF-kommunikationsudstyr bør ikke bruges tættere på nogen del af Human Care-liften, inklusive kabler, end den anbefalede beregnede adskillelsesafstand fra den ligning, der gælder for senderens frekvens. Anbefalet adskillelsesafstand $d = [3,5/3] \sqrt{P}$ $d = [3,5/3] \sqrt{P} \quad 80 \text{ MHz till } 800 \text{ MHz}$ $d = [7/3] \sqrt{P} \quad 800 \text{ MHz till } 2,5 \text{ GHz}$
Udstrålet RF EM IEC 61000-4-3	Professionelt sundhedscentermiljø: 3 V/m 80 MHz- 2,7 GHz 80 % AM ved 1 kHz	Hjemmeplejemiljø: 10 V/m 80 MHz-2,7 GHz 80 % AM vid 1 kHz	hvor P er senderens maksimale udgangseffekt i watt (W) ifølge transmitterproducenten, og d er den anbefalede separationsafstand i meter (m). Feltstyrker fra faste RF-sendere, som bestemt ved en elektromagnetisk undersøgelse af stedet, ^{a)} bør være mindre end overensstemmelsesniveauet i hvert frekvensområde. ^{b)}
Nærhedsfelter fra trådløst RF-kommunikationsudstyr IEC 61000-4-3	Se tabellen på side 23	Se tabellen på side 23	 Der kan forekomme interferens i nærheden af udstyr, der er markeret med symbolet til venstre.

BEMÆRK 1 Ved 80 MHz og 800 MHz gælder det højere frekvensområde.

BEMÆRK 2 Disse retningslinjer gælder muligvis ikke i alle situationer. Elektromagnetisk udbredelse påvirkes af absorption og reflekteres fra strukturer, genstande og mennesker.

a) Feltstyrker fra faste sendere, såsom basestationer til radiotelefoner (mobiltelefoner/trådløse) og landmobilaradioer, amatørradio, AM- og FM-radioudsendelser og tv-udsendelser kan ikke forudsiges teoretisk med nøjagtighed. For at vurdere det elektromagnetiske miljø på grund af faste RF-sendere bør en elektromagnetisk undersøgelse af stedet overvejes. Hvis den målte feltstyrke på det sted, hvor Human Care-liftene bruges, overstiger det gældende RF-overensstemmelsesniveau ovenfor, skal Human Care-liftene observeres for at verificere normal drift. Hvis der observeres unormal ydeevne, kan yderligere foranstaltninger være nødvendige, såsom omorientering eller flytning af Human Care-liftene.

b) Over frekvensområdet 150 kHz til 80 MHz skal feltstyrken være mindre end 10 V/m.

Anbefalede adskillelsesafstande mellem bærbart og mobilt RF-kommunikationsudstyr og Human Care-liftene.

Human Care-liftene er beregnet til brug i et elektromagnetisk miljø, hvor udstrålede RF-forstyrrelser kontrolleres. Kunden eller brugeren af Human Care-liftene kan hjælpe med at forhindre elektromagnetisk interferens ved at opretholde en minimumsafstand mellem bærbart og mobilt RF-kommunikationsudstyr (sendere) og Human Care-liftene som anbefalet nedenfor, i henhold til kommunikationsudstyrets maksimale udgangseffekt.

Nominel maksimal udgangseffekt for senderen W	Adskillelsesafstand i henhold til senderens frekvens m		
	150 kHz til 80 MHz d = 1,2VP	80 MHz til 800 MHz d = 1,2VP	800 MHz til 2,5 GHz d = 0,7VP
0,01	0,12	0,12	0,07
0,1	0,37	0,37	0,22
1	1,16	1,16	0,7
10	3,67	3,67	2,21
100	11,6	11,6	7,0

For sendere, der er klassificeret til en maksimal udgangseffekt, der ikke er angivet ovenfor, kan den anbefalede separationsafstand d i meter (m) estimeres ved hjælp af ligningen, der gælder for senderens frekvens, hvor P er senderens maksimale udgangseffekt i watt (W) ifølge senderproducenten.

Note 1: Ved 80 MHz og 800 MHz gælder adskillelsesafstanden for det højere frekvensområde.

Note 2: Disse retningslinjer gælder muligvis ikke i alle situationer. Elektromagnetisk udbredelse påvirkes af absorption og refleksion fra strukturer, genstande og mennesker.

Trådløst transmissionsudstyr, mobiltelefoner osv. må ikke bruges tæt på enheden, da det kan påvirke dens funktion, minimumsafstand 30 cm/12". Der skal udvises særlig forsigtighed ved brug af stærke kilder til

interferens (såsom diatermi osv.) for at sikre, at der ikke placeres kabler eller elektriske komponenter på eller i nærheden af enheden. Hvis du er i tvivl, så spørg den ansvarlige for udstyret eller leverandøren.

Nærhedsfelter for trådløst RF-kommunikationsudstyr

Testfrekvens (MHz)	Band ^{a)} (MHz)	Tjeneste ^{a)}	Graduation ^{b)}	Maksimal effekt (W)	Afstand (cm/")	Immunitets-testniveau (V/m)
385	380-390	TETRA 400	Puls modulation ^{b)} 18 Hz	1,8	30/12	27
450	430-470	GMRS 460, FRS 460	FM c), ± 5 kHz afvigelse, 1 kHz sinus	2	30/12	28
710 745 780	704-787	LTE Bånd 13, 17	Puls modulation ^{b)} 217 Hz	0,2	30/12	9
810 870 930	800-960	GSM 800/900, TETRA 800, iDEN 820, CDMA 850, LTE Band 5	Puls modulation ^{b)} 18 Hz	2	30/12	28
1720 1845 1970	1 700-1 990	GSM 1800, CDMA 1900, GSM 1900, DECT, LTE Band 1, 3, 4, 25; UMTS	Puls modulation ^{b)} 217 Hz	2	30/12	28
2 450	2 400-2 570	Bluetooth, WLAN, 802.11 b/g/n, RFID 2450, LTE Band 7	Puls modulation ^{b)} 217 Hz	2	30/12	28
5240 5500 5785	5 100-5 800	WLAN 802.11 a/n	Puls modulation ^{b)} 217 Hz	0,2	30/12	9

Seddel:

Hvis det er nødvendigt for at opnå immunitetstestniveauet, skal afstanden mellem sendeantennen og loftflisen reduceres til 1 meter. Testafstanden på 1 meter er tilladt i henhold til IEC 61000-4-3.

^{a)} For nogle tjenester er kun uplink-frekvenserne inkluderet.

^{b)} Løfteåget moduleres ved hjælp af et firkantbølgesignal på 50 % i driftscyklus.

^{c)} Som et alternativ til FM-modulation kan 50 % pulsmodulation ved 18 Hz bruges.

Gebrauchsanweisung



Wichtig!

Lesen Sie die Gebrauchsanweisung Ihres Gerätes vor der Nutzung. Halten Sie diese Broschüre und die Informationen zum künftigen Gebrauch griffbereit.



„Warnung!“ Dieses Symbol wird verwendet, wenn besondere Aufmerksamkeit erforderlich ist.

Das Anheben und Bewegen einer Person birgt immer ein gewisses Risiko. Lesen Sie daher die Bedienungsanleitungen für den Lifter und das Hebezubehör sorgfältig durch. Stellen Sie immer sicher, dass das von Ihnen verwendete Zubehör für die Verwendung mit dem Lifter vorgesehen ist. Als Pflegekraft sind Sie für die Sicherheit der pflegebedürftigen Person verantwortlich und müssen wissen, ob die pflegebedürftige Person den Hebevorgang bewältigen kann oder nicht.



Wenn Sie eine pflegebedürftige Person diagonal oder in einer schrägen Bewegung anheben oder absenken, kann dies zu Verletzungen des Pflegebedürftigen oder der Pflegekraft führen.

Eine diagonale Bewegung kann zu einem Schwingen des Hebebandes führen, wodurch die pflegebedürftige Person oder die Pflegekraft in der Hebesituation gegen andere Gegenstände stoßen kann.

Die Lifter von Human Care sind nur für das Anheben und Absenken von pflegebedürftigen Personen in vertikaler Richtung ausgelegt, niemals in diagonalen Richtung oder über Winkel. Der Lifter muss sich beim Heben immer direkt über der pflegebedürftigen Person befinden. Die pflegebedürftige Person muss immer oberhalb der Oberfläche positioniert werden, auf die sie abgesenkt wird.

Wenn das Produkt in einer Weise verwendet wird, die nicht von Human Care empfohlen wird, übernimmt Human Care keine Verantwortung für eventuelle Verletzungen oder Unfälle, die auftreten können.

Wenn keine andere Vereinbarung oder Genehmigung vorliegt, ist der Eigentümer des Produkts für alle Kombinationen verantwortlich, bei denen Zubehör oder Produkte von anderen Lieferanten als Human Care verwendet werden.

Wenden Sie sich immer an Ihren Lieferanten, wenn Sie Fragen haben oder etwas unklar ist.

Jede Person, die die Ausrüstung benutzt, muss eine angemessene Schulung im Umgang mit dem Lifter und seinem Zubehör erhalten haben.

Die pflegebedürftigen Personen dürfen nicht unbeaufsichtigt gelassen werden und sollten eine geschulte Person dabei haben, wenn sie einen Hebevorgang durchführen.

Die Produkte von Human Care werden ständig weiterentwickelt und aktualisiert, und wir behalten uns das Recht vor, ohne vorherige Ankündigung Designänderungen vorzunehmen.

Benachrichtigung des Benutzers/der pflegebedürftigen Person im Falle eines schwerwiegenden Vorfalls

Jeder schwerwiegende Vorfall im Zusammenhang mit dem Produkt sollte der lokalen Kontaktperson gemeldet werden, die den Hersteller und die zuständige Behörde des Landes, in dem der Benutzer/die pflegebedürftige Person ansässig ist, informiert.

Konformität und Standards

Human Care ist ein schwedisches Medizintechnikunternehmen, das nach ISO 13485:2016 zertifiziert ist. Das Qualitätsmanagementsystem entspricht den Anforderungen des US-amerikanischen 21 CFR Part 820.

Das Produkt ist gemäß der EU-Verordnung 2017/745

(MDR) als Medizinprodukt der Klasse I CE-gekennzeichnet. Das CE-Zeichen ist auf dem Produkt angebracht.

Das Produkt wurde gemäß ISO 10535:2021 geprüft. IEC 60601-1 (Elektrische Sicherheit), IEC 60601-1-2 (EMV) und IEC 60601-1-11 (medizinische Geräte für die private Pflege).

Sicherheitsanweisungen

Stellen Sie vor der ersten Verwendung des Lifters Folgendes sicher:

- Die Verpackung ist nicht beschädigt und wurde nicht unbeabsichtigt geöffnet oder Umwelteinflüssen ausgesetzt. Sollte dies der Fall sein, wenden Sie sich bitte an Ihren Human Care-Vertreter.
- Entfernen Sie die Schutzhülle von Hebeband erst, nachdem Sie das Benutzerhandbuch gelesen haben.
- Sie haben das Benutzerhandbuch für den Lifter und sein gesamtes Zubehör gelesen und verstanden.
- Der Lifter wurde gemäß den Installationsanweisungen von zertifiziertem Personal installiert.
- Das Lifterzubehör ist für die Verwendung mit dem Lifter bestimmt und korrekt montiert.
- Vor der Inbetriebnahme: Laden Sie die Batterie sofort nach der Anlieferung. Um sicherzustellen, dass die Batteriekapazität erhalten bleibt, muss der neue Deckenlifter sofort nach der Ankunft vier Stunden lang aufgeladen werden, bevor er in Betrieb genommen oder gelagert wird. Das liegt daran, dass der Deckenlifter möglicherweise eine Zeit lang gelagert und in dieser Zeit nicht regelmäßig aufgeladen wurde. Der Lifter sollte mindestens 30 Minuten Zeit haben, um sich an ein Raumklima von 20 Grad Celsius anzupassen.
- Schließen Sie das Ladegerät an eine leicht zugängliche Steckdose an. Die Kontrolllampen an der Handsteuerung zeigen an, dass der Lifter aufgeladen wird. Die grüne Kontrolllampe am Ladegerät zeigt an, dass das Ladegerät mit Strom versorgt wird.

i Wichtig! Der Lifter ist nur für das Heben von Personen und für nur jeweils eine einzelne Person pro Hebevorgang ausgelegt.

Stellen Sie vor der Benutzung immer Folgendes sicher:

- Das Personal, das die Ausrüstung benutzt, wurde in der Verwendung des Lifters und seines Zubehörs angemessen geschult.
- Der Lifter darf nicht von minderjährigen Personen (< 18 Jahre) benutzt werden.
- Halten Sie den Lifter von Haustieren oder anderen Tieren fern, um unerwarteten Betrieb oder Schäden zu vermeiden.
- Halten Sie das Produkt von Flusen, Feuchtigkeit, Staub, (Sonnen-)Licht oder anderen Wärmequellen fern, um eine Überhitzung oder die Entstehung warmer Oberflächen zu vermeiden. Das Produkt sollte auslüften können.
- Halten Sie das Produkt von aggressiven Flüssigkeiten wie Chlor fern, da diese das Produkt und seine Sicherheit beschädigen können.
- Das Hebeband ist nicht verdreht oder abgenutzt und kann sich frei in den Lifter hinein- und herausbewegen.
- Vermeiden Sie das Risiko einer Strangulierung mit dem Lifterband, dem Kabel der Handsteuerung oder dem Sicherheitsstoppband.

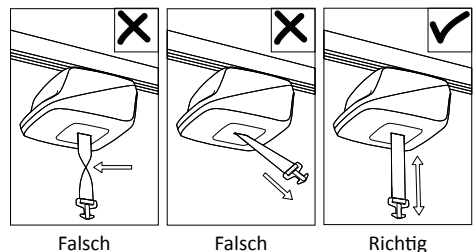

Falsch

Falsch

Richtig

- Das Zubehör des Lifters, z. B. Hebegurt, Distanzband und Schienenrolle, weist keine Anzeichen von Verschleiß oder anderen Schäden auf.
- Der Lifter ist korrekt im Distanzband, der Schienenrolle und der Schiene aufgehängt.
- Um den Lifter zu betreiben, muss das Hebeband durch ein Gewicht von 1 kg (z.B. einen Hebebügel) gespannt werden.
- Die richtigen Arten, Größen, Materialien und Designs des Zubehörs wurden mit Rücksicht auf die Sicherheit und die Bedürfnisse der pflegebedürftigen Person ausgewählt.
- Der Lift ist mit seiner sicheren Arbeitslast (SWL) gekennzeichnet. Diese sollte die maximale Tragfähigkeit des Schienensystems nicht überschreiten.
- Das Lifter-Zubehör wurde korrekt installiert. Die Gurtschlaufen und die Aufhängung des Hebegurts müssen überprüft werden, sobald die Schlaufen beim Heben vollständig ausgezogen sind, jedoch bevor die pflegebedürftige Person von der Unterlage angehoben wird.
- Es ist wichtig, dass Sie immer überprüfen, ob sich die Schlaufen am unteren Ende aller Haken befinden (siehe Abbildung unten) und sicher unter der Sicherungsfeder angebracht sind.

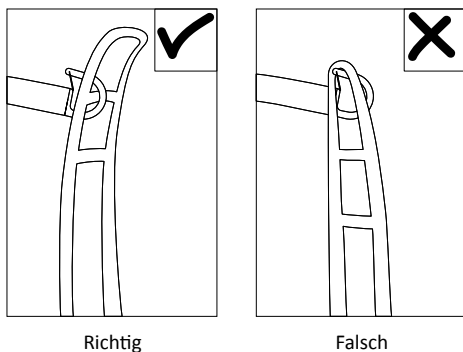

- Stellen Sie sich bei der Repositionierung der pflegebedürftigen Person seitlich von sie hin und achten Sie darauf, dass Arme und Beine nicht behindert werden. Halten Sie Augenkontakt mit der pflegebedürftigen Person, damit sie sich sicher fühlt.

- Dieses Produkt kann in einem Nassraum wie einem Badezimmer verwendet werden. Die Haupteinheit darf jedoch nicht unter Wasser oder direkt unter einen Wasserstrahl gestellt werden.

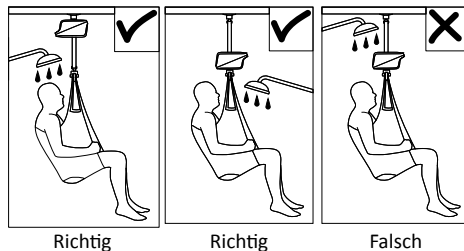

Human Care bietet eine geeignete Schulung zur sicheren Bedienung des Lifters und des weiteren Zubehörs an. Weitere Informationen zu Hebegurten, Schienensystemen und anderem Zubehör finden Sie unter

www.humancaregroup.com

i **Um sicherzustellen, dass das Hebeband nicht beschädigt wird, ist es wichtig, dass der Hebebügel ausbalanciert und der Hebegurt richtig aufgehängt ist. Halten oder ziehen Sie niemals am Hebeband, wenn Sie eine pflegebedürftige Person bewegen. Es ist auch wichtig, dass das Hebeband beim Aufwickeln gespannt ist.**

! **Eine Änderung des Produktes ist ohne Zustimmung des Herstellers nicht zulässig!**

Dieses Produkt wurde umfassend getestet, um Sicherheit, Qualität und Haltbarkeit zu gewährleisten. Änderungen am Produkt können diese wesentlichen Leistungsfaktoren des Produkts beeinflussen. Human Care muss kontaktiert werden, falls es eine spezifische Änderungsanfrage gibt. Das technische Team muss die Änderung in schriftlicher Form genehmigen, bevor sie bei einer pflegebedürftigen Person umgesetzt und angewendet wird.

Technische Daten

Max. Tragfähigkeit:	
56100	150 kg
56110	220 kg
56120	272 kg

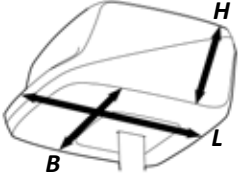
Spezifikationen:		
(BxHxL)	283 x 154 x 244 mm	
Gewicht des Lifters:	6 kg	
Batterien:	25,2 V DC 4,8 Ah (1x), Lithium-Ionen	
Sicherheitsabsenkung:	Elektronisch und mechanisch	
Klasse:	Intern angetriebenes Gerät	
Typ:	BF	
IP-Schutzart Lifter:	IP25 – Geschützt gegen feste Fremdkörper ab 12,5 mm Durchmesser. Geschützt gegen Wasserstrahlen.	
IP-Schutzart Handsteuerung:	IP27- Geschützt gegen feste Fremdkörper mit einem Durchmesser von 12,5 mm und mehr. Geschützt gegen die Auswirkungen von vorübergehendem Eintauchen in Wasser.	
Geräuschpegel:	< 48 dB(A)	
Hebegeschwindigkeit:	Last bis 221 kg	2,6 m/min
	> 221 kg	2.1 m/min
Länge des Hebebands:	2150 mm	
Start/Stop:	Soft	
Handsteuerung der Benutzeroberfläche:	siehe zugehöriges Kapitel	
Bedienkräfte an Handsteuerung:	4 N	
Ladegerät	GlobTek GTM96605-G2**** (100-240 V~, 50-60 Hz, 1,5A)	
NRTL:	Ja	
Inhalt in Box:	Lifter, Ladegerät, Ladehalterung, Kurzanleitung, Benutzerhandbuch	

Dieses Produkt ist für den wiederholten Gebrauch vorgesehen.

Verwendungszweck

Der Cosmos Deckenlifter bietet Ihnen die Möglichkeit, eine pflegebedürftige Person sicher und einfach zu heben und zu bewegen, z. B. zu oder von einem Bett, einem (Roll)-Stuhl oder einer Toilette oder vom Boden aus. Das Gerät kann auch für Umlagerungen im Bett, Gehtraining und, mit Hilfe einiger Zubehörteile, für Gleichgewichtstraining und Wiegen verwendet werden.

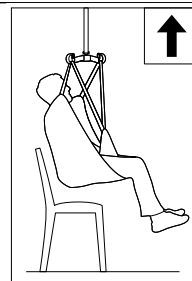

Produktbeschreibung

1. Decke
 2. Distanzband (Zubehör)
 3. Lifter Cosmos
 4. Schnellanschluss-System
 5. Hebebügel (Zubehör)
 6. Hebegurt (Zubehör)
 7. Griff
- a. 127-220 mm (je nach Wahl der Schiene)
 - b. 100-1000 mm (mit Distanzband)
 - c. 194 mm (Lifter-Abdeckung + Ankerschlüssel am Lifter, ohne Hebebügel)

Cosmos ist ein leichter und kompakter Lifter, der mit Blick auf den Benutzer, die Pflegekraft und den Techniker entwickelt wurde. Für die Bedienung des Deckenlifters ist nicht mehr als eine Person erforderlich.

Das Schnellanschlussssystem ermöglicht eine schnelle Montage und Wartung. Der Griff erleichtert das Tragen des Lifters und das Halten während der Montage.

Dank seines innovativen Designs kann Cosmos als tragbarer Lifter installiert werden, der nach Gebrauch wieder entfernt werden kann. Das bedeutet, dass der gleiche Lifter in mehreren unterschiedlichen Räumen oder Stationen verwendet werden kann. Außerdem ist die Installation direkt auf der Schienenlaufrolle für den dauerhaften Gebrauch möglich, damit der Lifter immer verfügbar ist

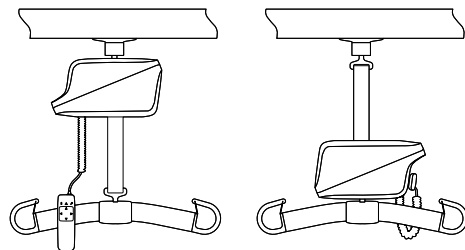
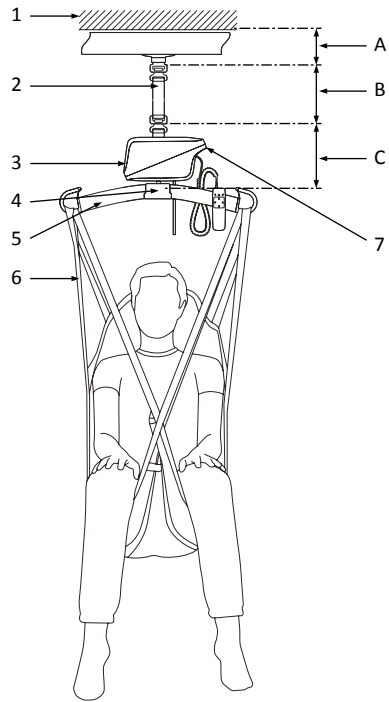

Stationär

Tragbar

Der Deckenlifter wurde für den Einsatz im Innenbereich entwickelt und getestet und ist als IP25-Produkt klassifiziert.

! Das Produkt darf nicht in Wasser getaucht werden.

Das Eintauchen in Wasser kann einen Kurzschluss verursachen, der dazu führt, dass der Lifter nicht mehr funktioniert. Dieses Produkt kann in einem Nassraum wie einem Badezimmer verwendet werden. Das Hauptgerät darf jedoch nicht unter Wasser oder direkt unter einen Wasserstrahl gestellt werden; siehe Abbildungen im Kapitel „Sicherheitshinweise“.

Die klimatischen Bedingungen sollten wie folgt sein: Umgebungstemperatur von 5 °C bis 40 °C, relative Luftfeuchtigkeit von 15 % bis 90 %, nicht kondensierend, und Luftdruck von 700 hPa bis 1060 hPa.



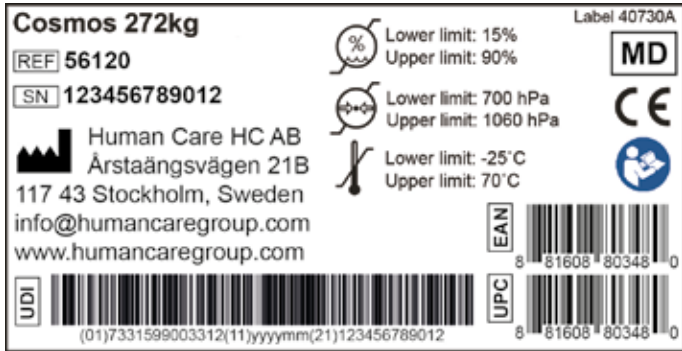

Verpackungsetikett

Das Verpackungsetikett enthält Informationen zum Produkt. Dieses Etikett befindet sich auf der Verpackung.



Symbole auf dem Verpackungsetikett

	CE-Kennzeichnung
	Hersteller
	Lesen Sie die Anweisungen und vergewissern Sie sich, dass Sie sie verstanden haben, bevor Sie dieses Produkt verwenden.
	Artikelnummer/Referenznummer „-XX“ = Länderspezifischer Code (AU-Australien, GB-Großbritannien, EU-Europa, JP-Japan, NA-Nordamerika)
	Seriennummer

	Medizinisches Gerät
	Temperaturgrenze Lagerung/ Transport
	Feuchtigkeitsgrenze Lagerung/ Transport
	Atmosphärendruckgrenze Lagerung/ Transport
UPC	Eindeutiger Produktcode
	Eindeutige Geräteidentifikation, einschließlich (01) EAN-Code, (11) Produktionsdatum, (21) Seriennummer

Produktetikett

Das Produktetikett enthält Informationen zum Lifter.
Das Schild befindet sich auf der Abdeckung des Lifters.

DEUTSCH

Symbole auf dem Gerät und dem Produktetikett

	CE-Kennzeichnung
	Herstellungsdatum
	Hersteller
	Max. Belastung:
	Lesen Sie die Anweisungen und vergewissern Sie sich, dass Sie sie verstanden haben, bevor Sie dieses Produkt verwenden.
	Artikelnummer/Referenznummer „-XX“ = Länderspezifischer Code (AU-Australien, GB-Großbritannien, EU-Europa, JP-Japan, NA-Nordamerika)
	Seriennummer
	Medizinisches Gerät

	QR-Code zur Bedienungsanleitung
	Vorsicht:
	Der Lifter enthält Lithiumbatterien und Elektronik und muss entsprechend recycelt werden
	Kennzeichnung der Zertifizierung durch Dritte (gilt nicht für alle Regionen und Versionen)
	Produkt des Typs BF
	Nur für den Innengebrauch
UPC	Eindeutiger Produktcode
	Eindeutige Geräteidentifikation, einschließlich (01) EAN-Code, (11) Produktionsdatum, (21) Seriennummer

Kompatibilität

Die Hebegurte der Human Care Group sind für die Verwendung mit allen Human Care-Liftern und -Hebebügeln vorgesehen. Die Produkte sind auch mit Produkten anderer Lieferanten kompatibel, die die gleiche Befestigungsmethode für die Befestigung von Hebegurten an einem Hebebügel und Lifter verwenden. Aufgrund der großen Auswahl an Produkten weltweit kann Human Care jedoch nicht für Fehler verantwortlich gemacht werden, die sich aus der unsachgemäßen Verwendung oder Anwendung von Kombinationen aus Hebegurten, Hebebügeln und Liftern anderer Lieferanten ergeben können. Die Verwendung des kombinierten Systems erfolgt auf eigene Gefahr und Verantwortung des verschreibenden Arztes.

Um die Sicherheit der pflegebedürftigen Person und der Pflegekräfte zu gewährleisten, empfiehlt Human Care die folgenden Mindestanforderungen:

1. Wenn Sie Hebegurte mit Liftern und Hebebügeln anderer Hersteller als Human Care verwenden, muss das kombinierte System mit der gleichen Befestigungsmethode für die Hebebügel von Bodenliftern und Deckenliftern konstruiert werden, d. h. Hebegurte mit Schlaufe werden mit einem Hebebügel mit Schlaufe kombiniert, Hebegurte mit Clip werden mit einem Hebebügel mit Clip kombiniert.
2. Die betroffenen Lifter und Hebegurte für pflegebedürftige Personen müssen gemäß der Verordnung 2017/745 mit der CE-Kennzeichnung versehen sein und den Standardanforderungen für Lifter für pflegebedürftige Personen gemäß ISO 10535 entsprechen.
3. Die Pflegekraft muss die Gebrauchsanweisungen und Empfehlungen des Herstellers in Bezug auf die Verwendung, die Pflege, die pflegebedürftige Person, die Pflegekraft, die Reinigung und die Inspektion der Hebegurte und Lifter befolgen.
4. Die verschiedenen Produkte des montierten Liftersystems, d. h. Lifter, Hebebügel, Hebegurte, Waage und anderes Zubehör, können unterschiedliche Höchstlasten aufweisen. Es handelt sich immer um die niedrigste zulässige Höchstlast, die für die jeweiligen Produkte und das System angegeben ist und für das gesamte System gilt. Überprüfen Sie immer die Markierungen auf allen einzelnen Produkten im System.
5. Eine individuelle Risikobewertung (einschließlich eines praktischen Tests des Systems und einer Prüfung mit der verwendeten spezifischen Kombination) ist erforderlich, um zu bestätigen, dass die Größe des Hebegurts für die beabsichtigte Verwendung korrekt und mit der Breite und dem Design des Hebebügels kompatibel ist. Das kombinierte System muss von dem zuständigen Bewerter dokumentiert werden.

Wenn Sie Fragen haben, wenden Sie sich bitte an Ihre lokale Human Care-Vertretungsstelle oder Ihren Vertriebspartner.

Notfunktionen

Notstopp

Im Notfall kann der Notstopp durch Ziehen der roten Schlaufe aktiviert werden. Der rote Knopf kommt heraus und der Lifter hält an.

Um den Notstopp zurückzusetzen, drücken Sie den roten Knopf mit einem Finger oder einem Rohr zurück. Wenn der Notstopp nicht zurückgesetzt wird, kann der Lifter nicht aufgeladen werden, auch wenn er an die Steckdose angeschlossen ist.

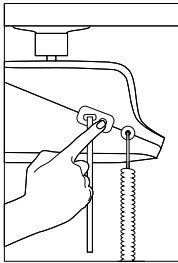

Sicherheitsabsenkung

Ziehen Sie zunächst an der roten Schlaufe, die den Notstopp aktiviert.

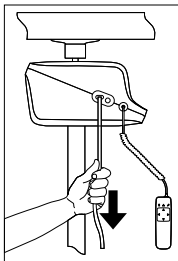

Ziehen Sie danach an der roten Schlaufe und halten Sie sie fest. Dadurch wird die Sicherheitsabsenkung aktiviert.

Stellen Sie immer sicher, dass die Sicherheitsabsenkung so sicher und bequem wie möglich für die pflegebedürftige Person durchgeführt wird.



Die Sicherheitsabsenkung darf nur in Notfallsituationen verwendet werden.

Die Bandgeschwindigkeit ist während der Sicherheitsabsenkung schneller als die reguläre

Geschwindigkeit mit der Handsteuerung. Daher ist es wichtig, beim Absenken die Kontrolle über die pflegebedürftige Person zu behalten, um Verletzungen der pflegebedürftigen Person oder der Pflegekraft zu vermeiden.

Die Sicherheitsabsenkungsfunktion ist separat (rote Schlaufe) von der normalen Auf-/Abwärtsbewegung zugänglich, die sich auf der Handsteuerung befindet.

Bei einer tragbaren Installation kann das rote Band auf eine funktionelle Länge gekürzt werden, um ein Strangulationsrisiko zu vermeiden.

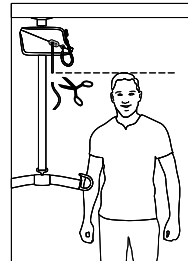

Sicherungsriegel

Der Lifter ist mit einem Sicherungsriegel ausgerüstet. Dies verhindert ungewollte Stürze. Wenn das Hebeband zu schnell herausgezogen wird, rastet der Sicherungsriegel ein und verhindert so den Sturz.

Notabsenkung

Sollte ein Stromausfall oder eine elektrische Störung eintreten (im Produkt), während sich die pflegebedürftige Person in der Hebevorrichtung befindet, wird die mechanische Notabsenkung aktiviert, und die Hebevorrichtung wird auf sichere und zuverlässige Weise abgesenkt. Bei Kindern oder leichten Personen muss die Pflegekraft das Herunterziehen der pflegebedürftigen Person erleichtern.



Angenommen, ein Lifter soll von einer pflegebedürftigen Person benutzt werden, die selbstständig lebt. In diesem Fall muss im Bereich des Lifters eine Kommunikationseinrichtung (z. B. ein Alarmsystem oder ein Telefon) installiert werden, damit die pflegebedürftige Person im Notfall Hilfe rufen kann.

Anbringen und Abnehmen des Cosmos

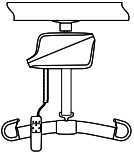

Stationäre Konfiguration – Anbringen

Der Cosmos kann mit dem Schnellanlegesystem direkt in der Schienenrolle, die sich in der Schiene befindet, montiert werden. Halten Sie den Lifter mit dem Griff nach unten, wenn Sie den Cosmos an die Schienenlaufrollen anschließen. Vergewissern Sie sich, dass der Ankerschlüssel auf der Oberseite des Lifters parallel zur Öffnung der Schienenlaufrollen liegt. Setzen Sie den Lifter ein (1), so dass der Ankerschlüssel in die Öffnung gleitet, und drehen Sie den Lifter um 90 Grad (2), um sicherzustellen, dass der Verriegelungsmechanismus aktiviert wurde (Sie werden ein Klicken hören) und die grüne Markierung auf dem Ankerschlüssel sichtbar ist (3).

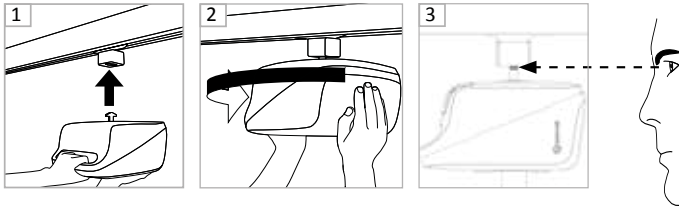

Stationäre Konfiguration – Abnehmen

Schieben Sie den Lifter nach oben in Richtung der Schienenlaufrollen, bis die grüne Markierung auf dem Ankerschlüssel nicht mehr sichtbar ist, und drehen Sie dann den Lifter um 90 Grad. Der Lifter wird dann von den Schienenlaufrollen entriegelt und kann abgenommen werden.

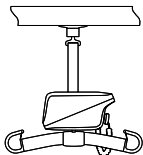

Tragbare Konfiguration – Anbringen

Stellen Sie den Lifter auf eine geeignete Unterlage, wobei der Griff nach oben zeigt. Um das Hebeband herauszulassen, ziehen Sie leicht daran, indem Sie den Ankerschlüssel am Band festhalten und gleichzeitig die Abwärtstaste an der Handsteuerung drücken.

Beim Anschluss an die Schienenrolle den Ankerschlüssel am Hebegurt in die Verriegelung der Schienenrolle einführen und eindrücken (1). Dann drehen Sie den Ankerschlüssel um 90 Grad (2) und lassen ihn los (3). Vergewissern Sie sich, dass der Verriegelungsmechanismus aktiviert wurde (Sie hören ein Klicken) und die grüne Markierung am Ankerschlüssel sichtbar ist (4).

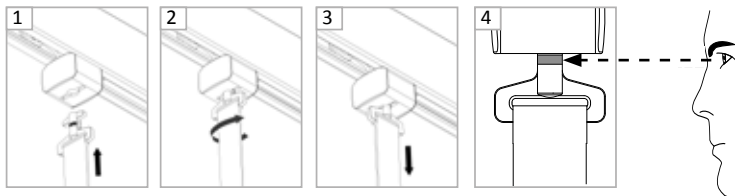

Tragbare Konfiguration – Abnehmen

Senken Sie den Lifter ab und stellen Sie ihn auf eine geeignete Fläche, wobei Sie das Hebeband so weit herausziehen, dass Sie den Ankerschlüssel drehen können. Halten Sie den Ankerschlüssel am Hebeband und drücken Sie ihn in die Verriegelung der Schienenlaufrollen, bis die grüne Markierung nicht mehr sichtbar ist. Drehen Sie dann den Ankerschlüssel um 90 Grad und nehmen Sie das Hebeband von den Schienenlaufrollen ab.

Anbringen und Abnehmen des Cosmos Distanzbandes

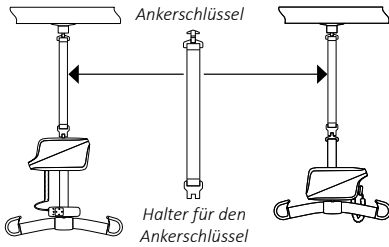

Distanzband: Zwischen den Schienenlaufrollen und dem Lift kann ein Distanzband verwendet werden, um die empfohlene Höhe einzustellen. Die verfügbaren Distanzbänder finden Sie im Abschnitt „Übersicht über das Zubehör“.

Befestigen Sie das Distanzband an den Schienenlaufrollen

Beim Anschluss an die Schienenlaufrollen führen Sie den Ankerschlüssel parallel zur Öffnung der Schienenlaufrolle ein. Drücken Sie dann den Ankerschlüssel am Distanzband in die Verriegelung der Schienenlaufrollen (1), drehen Sie den Ankerschlüssel um 90 Grad (2) und lassen Sie ihn los (3). Vergewissern Sie sich, dass der Verriegelungsmechanismus aktiviert wurde (Sie hören ein Klicken) und dass die grüne Markierung am Ankerschlüssel am Distanzband sichtbar ist (4).

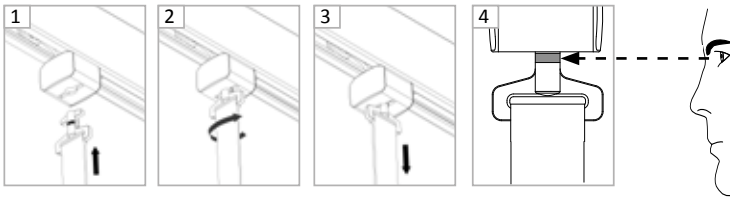

Um das Distanzband zu lösen, befolgen Sie die gleichen Schritte, aber in umgekehrter Reihenfolge.

Anbringen des Distanzbandes am Lifter in einer stationären Konfiguration

Setzen Sie den Ankerschlüsselhalter des Distanzbandes über den Ankerschlüssel am Deckenlifter und schieben Sie den Ankerschlüsselhalter über den Ankerschlüssel (1). Drehen Sie dann den Ankerschlüsselhalter (2), um die Verbindung zu sichern, und hängen Sie den Deckenlifter in das Distanzband (3).

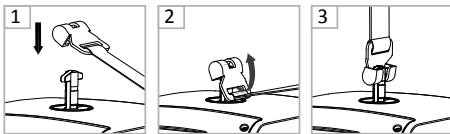

Um das Distanzband zu lösen, befolgen Sie die gleichen Schritte, aber in umgekehrter Reihenfolge.

Anbringen des Distanzbandes am Lifter in einer tragbaren Konfiguration

Stecken Sie den Ankerschlüssel des Hebebandes von oben in die Ankerschlüsselhalterung des Distanzbandes (1). Drehen Sie ihn dann in der Halterung nach unten (2), um die Verbindung zu sichern und hängen Sie den Deckenlifter in das Distanzband (3).



Um das Distanzband zu lösen, befolgen Sie die gleichen Schritte, aber in umgekehrter Reihenfolge.



Die grüne Markierung auf dem Ankerschlüssel sollte immer zwischen allen möglichen Verbindungen sichtbar sein, um sicherzustellen, dass der Aufbau gesichert ist.

Handsteuerung

Die Handsteuerung aktiviert den Lifter, wenn eine Taste berührt wird. Die Handsteuerung verfügt über eine Taste „nach oben“ (1) und eine Taste „nach unten“ (4) zum Anheben und Absenken des Lifters. Drücken Sie die Taste „nach oben“ auf der Handsteuerung, um die pflegebedürftige Person anzuheben. Drücken Sie die Taste „nach unten“ auf der Handsteuerung, um die pflegebedürftige Person anzusenken. Durch Drücken der Taste wird ein Softstart, durch Loslassen der Taste ein Softstopp ausgelöst. (2) und (3) sind für das Modell mit maschineller Verstellung. Der Hehebügel sollte angeschlossen werden, da sein Gewicht benötigt wird, um die Auf-/Abwärtsbewegung des Lifters zu aktivieren. Die Handsteuerung ist auch mit Informationen über den Status des Lifters ausgestattet:

- a. Service-Leuchte
- b. Warndreieck
- c. Batteriestatus

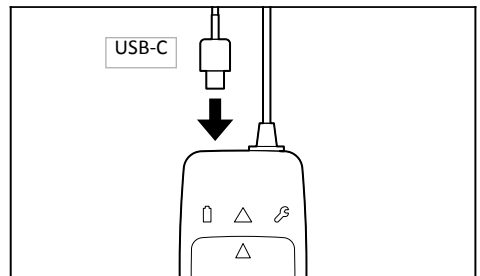
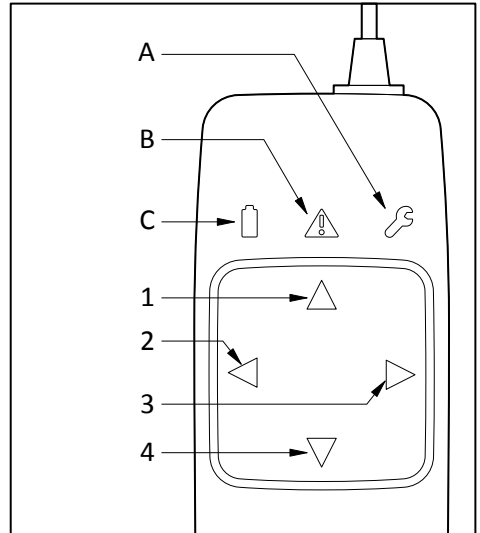

Ziehen Sie nicht an der Handsteuerung, um den Lifter entlang der Schiene zu bewegen.

Das Kabel und die Verbindung des Kabels mit dem Deckenlifter können aufgrund von Zugkräften brechen, insbesondere im Laufe der Zeit. Bewegen Sie den Lifter, indem Sie die pflegebedürftige Person im Hebegurt führen oder den Griff am Lifter benutzen.

An der kurzen Seite der Handsteuerung befindet sich ein Eingang zum Laden des Lifters und zur Kommunikation mit dem Lifter (USB-C).







Für Menschen mit einem Herzschrittmacher sollte die Handsteuerung wegen des Magnetfeldes mit einem Mindestabstand von 153 mm vom Oberkörper entfernt gehalten werden.

Dieser Mindestabstand verhindert eine Störung des Herzschrittmachers. Die Handsteuerung sollte während des gesamten Hebevorgangs vom Oberkörper der Person ferngehalten werden.

Benutzeroberfläche für Handsteuerung

Die Benutzeroberfläche der Handsteuerung verfügt über Symbole, die über den Status des Produkts informieren.

Ein/Aus		Zum Einschalten eine beliebige Taste drücken. Der Lifter ist eingeschaltet und einsatzbereit. Der Lifter schaltet sich aus und wechselt in den Schlafmodus, wenn er nicht verwendet wird. Zum Reaktivieren eine beliebige Taste drücken.
Beleuchtete Pfeile		Die grün beleuchteten Pfeile sind die verfügbaren Funktionen.
Batterie-Symbol		Grünes Licht, ein: Der Batteriestand ist voll. Grünes Licht, blinkend: Es könnte ratsam sein, die Batterien aufzuladen. Das Batteriesymbol blinkt auch während des Ladevorgangs, aber die Pfeilsymbole sind ausgeschaltet. Grünes Licht, schnell blinkend: Der Batteriestand ist kritisch niedrig. Der Lifter kann eine pflegebedürftige Person nur noch absenken. Der Lifter muss sofort aufgeladen werden, um Fehlfunktionen zu vermeiden. Kein Licht: Nach dem Aufladen bis zum vollen Batteriestand verschwindet das Batteriesymbol (Schlafmodus).
Warndreieck und Pfeil „nach unten“		Gelbes Dauerlicht und grünes Dauerlicht im Pfeil „nach unten“ zeigen Überlastung oder Überhitzung an, und es ist nur die Absenkfunktion verfügbar.
Schraubenschlüssel		Dauerhaft gelbes Licht: Das Wartungsintervall des Lifters wurde erreicht. Wartung und jährliche Inspektion müssen durchgeführt werden.
Warndreieck und Schlüssel		Dauerhaft gelbes Licht: Fehlfunktion, oder das Wartungsintervall des Lifters ist abgelaufen. Es ist nicht mehr sicher, den Lifter zu benutzen. Die Wartung muss sofort durchgeführt werden. Wenden Sie sich an einen zertifizierten Techniker (siehe Tabelle zur Fehlerbehebung).

Wartung der Batterie

Während der Lebensdauer des Deckenlifters ist keine Batteriewartung erforderlich, solange die Funktion normal ist. Die Batterie muss gemäß den Anweisungen regelmäßig aufgeladen werden. Wenn die Leistung

der Batterie nicht mehr ausreicht, wenden Sie sich bitte an Ihr lokales Human Care-Büro oder Ihren Vertriebspartner, um die Batterie zu ersetzen.

Ladegerät

Der Lifter wird intern mit Lithium-Ionen-Batterien betrieben, die mit einem Ladegerät wieder aufgeladen werden können. Batterie und Ladegerät sind im Lieferumfang des Produkts enthalten. Das Batteriesymbol auf der Handsteuerung leuchtet auf, wenn die Batterien aufgeladen werden müssen. Stecken Sie das Ladekabel in die Handsteuerung, und der Ladevorgang beginnt. Wenn der Lifter geladen wird, blinkt das Batteriesymbol.

Der Lifter kann nur mit einem von Human Care empfohlenen Ladegerät, Artikel-Nr. 90575, GlobTek GTM96605-G2* verwendet werden.***

- Laden Sie den Lifter regelmäßig, vorzugsweise jede Nacht.
- Bei der Benutzung des Lifters darf dieser nicht an das Ladegerät angeschlossen sein. Der Lifter funktioniert nicht, wenn er aufgeladen wird.
- Wenn der Notstopp aktiviert ist, kann der Lifter nicht geladen werden. Vergewissern Sie sich, dass der Notstopp beim Aufladen nicht aktiviert ist.

- Die Batterien können nicht überladen werden.
- Das Aufladen sollte in einer trockenen Umgebung erfolgen.



Wenn die Batterien einen kritisch niedrigen Batteriestand erreichen, können keine weiteren Hebevorgänge (nach oben oder unten) mehr durchgeführt werden. Es ist jedoch noch genügend Batterieleistung für eine Sicherheitsabsenkung vorhanden.

Montage der Cosmos Ladehalterung

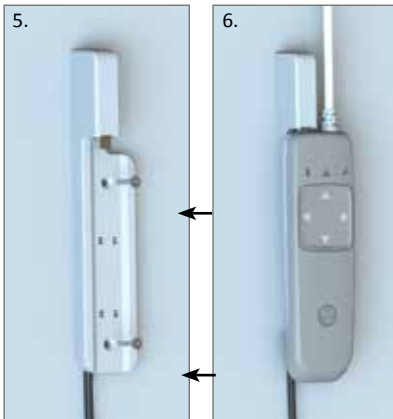

Setzen Sie den USB-C-Kontakt, wie in den Bildern 1 und 2 gezeigt, auf der Rückseite der Cosmos Ladehalterung ein. Schieben Sie den Kontakt ganz hinein, so dass die Clips im Inneren der Ladehalterungen hinter dem USB-C-Kontakt liegen.

Verwenden Sie einen Finger oder einen harten Gegenstand und drücken Sie den Kontakt ganz nach unten, bis er einrastet (siehe Abbildung 3).

Positionieren Sie das Kabel wie in Abbildung 4 gezeigt.

Befestigen Sie die Cosmos Ladehalterung mit zwei M3-Schrauben an der Wand. Das Kabel sollte zum Boden und der Teil mit dem USB-C-Kontakt zur Decke zeigen. Siehe Abbildung 5.

Schließen Sie die Handsteuerung an, indem Sie sie nach oben schieben, um sie mit dem USB-C-Kontakt zu verbinden. Siehe Abbildung 6.

Verwendung des Lifters

Verbinden Sie den Hebebügel mit dem Ankerschlüssel, indem Sie ihn in das Loch schieben und um 90 Grad drehen (weitere Informationen finden Sie in der Bedienungsanleitung für den Cosmos-Hebebügel). Prüfen Sie, ob die Verriegelung sicher ist, indem Sie die grüne Markierung fühlen und sehen.

Der gewählte Hebebügel sollte an die Bedürfnisse der pflegebedürftigen Person und die Art des verwendeten Hebegurts angepasst sein. Legen Sie die pflegebedürftige Person gemäß der Hebegurt-Anleitung in den vorgeschriebenen Hebegurt und hängen Sie den Hebegurt in die Haken am Bügel ein. Vergewissern Sie sich, dass die Hebegurte des Lifters in allen Haken richtig verankert sind.

Informieren Sie die pflegebedürftige Person über das, was geschehen wird, und halten Sie Augenkontakt.

Planen Sie die Bewegung der pflegebedürftigen Person und bereiten Sie die Umgebung vor dem Hebevorgang vor.

Halten Sie die pflegebedürftige Person so niedrig wie möglich auf einer sicheren Oberfläche.

Passen Sie die Bewegungsdistanz an den Zustand der pflegebedürftigen Person an.

Bringen Sie den tragbaren Lifter oder den Hebebügel vor den Rumpf der pflegebedürftigen Person, wenn Sie die Hebegurte befestigen oder abnehmen.

Führen Sie immer einen Sicherheitsstopp durch, bevor die Unterlage verlassen wird.

Zubehör

Wenn die sichere Arbeitslast für ein Zubehörteil, z. B. Hebegurte, Hebebügel und sonstiges Zubehör, NICHT mit jener des Lifters übereinstimmt, gilt das niedrigste für ein Produkt angegebene Maximalgewicht. Überprüfen Sie immer das Etikett auf dem Lifter und dem Lifterzubehör oder wenden Sie sich an Human Care, wenn Sie Fragen haben oder etwas unklar ist.

Schienenlaufrollen - Human Care bietet zwei verschiedene Schienen-Laufrollen an: die Cosmos-Schienenlaufrolle, die in Schienen von Human Care verwendet wird, und den Cosmos Schienenlaufrollen-Adapter, der mit anderen Schienen verwendet wird. Weitere Informationen finden Sie im Montagehandbuch.

Distanzbänder - Ermöglicht es, den Lifter in niedrigeren Höhen zu nutzen. Erhältlich in 9 verschiedenen Längen von 20 cm bis 100 cm. Andere Längen sind auf Anfrage erhältlich.

Hebebügel - Es sind drei verschiedene Arten von

Hebebügeln erhältlich: 2-Punkt-Hebebügel (in drei Größen erhältlich), 3-Punkt-Hebebügel und 4-Punkt-Hebebügel.

Hebegurte - Das Angebot an Hebegurten von Human Care ist groß genug, um die verschiedenen Anforderungen und Bedürfnisse der Benutzer zu erfüllen. Eine Montageanleitung muss für jede pflegebedürftige Person individuell und entsprechend ihrer Bedürfnisse erstellt werden. Lesen Sie das Benutzerhandbuch für den entsprechenden Hebegurt, um sicherzustellen, dass das Produkt richtig verwendet wird.

Human Care empfiehlt, nur Human Care-Hebegurte mit Human Care-Liftern zu verwenden. Besuchen Sie www.humancaregroup.com für weitere Informationen darüber, welche Modelle und Größen angeboten werden.

Waage - Zur Verwiegung von Patienten in einem medizinischen Umfeld.

Übersicht über das Zubehör

Schienenlaufrollen	Art.Nr.	Materialien
Schienenlaufrollen	56200	Lackierter Stahl
Adapter für Schienenlaufrollen	56201	Lackierter Stahl

Distanzbänder	Art.Nr.	Materialien
Distanzband, 20 cm	94042-200	Stoff/Edelstahl
Distanzband, 30 cm	94042-300	Stoff/Edelstahl

Distanzband, 40 cm	94042-400	Stoff/Edelstahl
Distanzband, 50 cm	94042-500	Stoff/Edelstahl
Distanzband, 60 cm	94042-600	Stoff/Edelstahl
Distanzband, 70 cm	94042-700	Stoff/Edelstahl
Distanzband, 80 cm	94042-800	Stoff/Edelstahl
Distanzband, 90 cm	94042-900	Stoff/Edelstahl
Distanzband, 100 cm	94042-1000	Stoff/Edelstahl

Hebebügel	Artikel-Nr.	Materialien
Artikelnummer Hebebügel 2-Punkt, 35 cm	56160	Aluminium/Glasfaserverstärktes Polyamid
Artikelnummer Hebebügel 2-Punkt, 45 cm	56170	Aluminium/Glasfaserverstärktes Polyamid
Artikelnummer Hebebügel 2-Punkt, 55 cm	56180	Aluminium/Glasfaserverstärktes Polyamid
Artikelnummer Hängestange 3-Punkt, 48 cm	56190	Aluminium/Glasfaserverstärktes Polyamid
Artikelnummer Hebebügel 4-Punkt, L:55 cm * B:37 cm	56195	Aluminium/Glasfaserverstärktes Polyamid

Hebegurte	Artikelnummern ab ...	Materialien
Hebegurt für amputierte Patienten	25140.../25040...	Stoff
Basis-Hebegurt	25045.../25054.../25070...	Stoff
Bade-Hebegurt	25035...	Stoff
Columbus Hebegurt E-Clip	25040C...	Stoff
Komfort-Hebegurt Hoch-Weich	25069...	Stoff
Komfort-Hebegurt, Weich	25064...	Stoff
Ganzkörperhebegurt	Nr. 25010	Stoff
Ganzkörper Hebegurt E-Clip	25005C.../25006C.../25010C.../25011C...	Stoff
Ganzkörperhebegurt, Netz	25005...	Stoff
Allzweck-Hebegurt	NSB-103.../NSB-104.../NSB-105.../NSB-109...	Stoff
Hoher Basis-Hebegurt	25032.../25037...	Stoff
Highback Plusline	25120...	Stoff
Hebegurt für Gliedmaßen	NSB-010.../25700...	Stoff
Niedriger Basis-Hebegurt	2504.../2507.../	Stoff
Multi-Hebegurt	25105....	Stoff
Hebegurt zur Positionierung	NSB-4...	Stoff
Silhouetten-Hebegurt	25015.../25018.../25019...	Stoff
Sitz-Hebegurt	25030...	Stoff
WC-Hebegurt	25080.../25085...	Stoff
WC-Hebegurt E-Clip	250850.../250900.../250910...	Stoff
WC-Hebegurt hoch	25090...	Stoff

Waage	Art.Nr.
Waage für Cosmos	56205

Datenkommunikation

Cosmos kann mit einem Standard-PC kommunizieren (Win 7/Win 8/Win 10/Win 11). Diese Kommunikation ermöglicht es, Statistiken und andere Informationen vom Lifter zu erhalten.

Um mit dem Deckenlifter zu kommunizieren, benötigen Sie die Daten- und Serviceanwendungssoftware von Human Care, die Sie vom Human Care-Partnerportal herunterladen können.

Schließen Sie den Lifter mit einem Standard-USB-C-Kabel an Ihren PC an. Starten Sie die Human Care Daten- und Serviceanwendung und befolgen Sie die Anweisungen. Der Lifter muss eingeschaltet sein, damit eine Kommunikation möglich ist. Der Lifter kann nicht verwendet werden, wenn er an einen PC angeschlossen ist.

Hebehöhe

Die Hebehöhe entspricht der Differenz zwischen der höchsten und der niedrigsten Position, die der Lifter erreichen kann. Dies entspricht der Länge des Lifters. Die Länge des Hebebands beträgt 2.150 mm.

Die folgenden Informationen können vom Lifter abgelesen werden.

- Artikelnummer, Seriennummer und Herstellungsdatum
- Max. Benutzergewicht (SWL)
- Software-Version
- Service-Daten
- Regelmäßige Nutzungsstatistiken
- Fehlerprotokoll

Die angeschlossene Computerausrüstung muss die Anforderungen nach IEC 60950-1 oder IEC 60601-1 erfüllen.

Bitte verwenden Sie stets die neueste Software für den Lifter; Die neueste Version finden Sie im Human Care-Partnerportal.

Wenn Sie das Hebeband verlängern möchten, gibt es als Zubehör Distanzbänder in verschiedenen Längen. Die Hubhöhe des Lifters wird durch die Länge des Distanzbandes nicht beeinflusst. Die Gesamthöhe des Systems setzt sich zusammen aus der Schiene, in der der Lifter montiert ist, den Schienenlaufrollen in der Schiene, gegebenenfalls einem Distanzgurt und dem Lifter.

Pflegehinweise für Lifter und Zubehör

Pflegehinweise für den Lifter

- Planen Sie das Aufladen so, dass ausreichend Batteriakapazität zur Verfügung steht, wenn der Lifter genutzt werden soll. Zum Beispiel während der Nacht.
- Aktivieren Sie den Not-Aus-Schalter wenn der Lifter über einen längeren Zeitraum nicht benutzt wird und der Akku nicht regelmässig geladen wird, um zu verhindern, dass der Akku sich entlädt.
- Reinigen Sie das Produkt, bevor Sie es bei der nächsten pflegebedürftigen Person verwenden.
- Wischen Sie den Deckenlifter mit einem Tuch ab, das leicht mit einer Wasserlösung und einem milden Reinigungsmittel befeuchtet wurde. Oder verwenden Sie Tücher zur chemischen Desinfektion (70 % Ethanol, 45 % Isopropanol oder ähnliche Mittel).
- Die Desinfektion muss gemäß dem Protokoll der jeweiligen Einrichtung in Bezug auf Methode, Dauer und Häufigkeit mit einem Desinfektionsmittel erfolgen, das von den örtlichen Pflegestellen zugelassen wurde.
- Verwenden Sie NIEMALS starke Reinigungsmittel am Deckenlifter. Zugelassene Reinigungsmittel sind Isopropanol (45 % Isopropylalkohol mit Tensid), Ethanol (70 % Ethanol mit Denaturalisationsmittel) oder vergleichbare Mittel. Diese Mittel oder Tücher können zur Reinigung und Desinfektion verwendet werden.
- Tauchen Sie den Lifter NIEMALS in Wasser oder andere Flüssigkeiten ein, um ihn zu reinigen.
- Verwenden Sie NIEMALS scharfe Gegenstände zur Reinigung des Produkts oder des Zubehörs.
- Das Hebeband muss wie oben beschrieben gewaschen und desinfiziert werden.
- Der Lifter muss immer waagrecht gelagert oder transportiert werden.



Achten Sie darauf, dass Sie die Etiketten bei der Reinigung nicht beschädigen oder entfernen.

Die wesentlichen Informationen auf dem Etikett sind dann nicht mehr lesbar. Daher ist es wichtig, die Etiketten gut zu pflegen und sie an Ort und Stelle zu halten.

Jährliche Überprüfung

Der Lifter muss mindestens einmal jährlich von einer für Human Care-Produkte qualifizierten Person und in Übereinstimmung mit der Richtlinie von Human Care überprüft werden. Achten Sie besonders auf Teile, die Verschleißerscheinungen aufweisen.

Die Wartungsanzeige des Lifters zeigt an, wenn eine Wartung durchgeführt werden muss.

Tägliche Überprüfung

- Überprüfen Sie die Teile des Hebesystems immer vor der Benutzung. Es dürfen keine losen Nähte oder andere Abnutzungserscheinungen an Hebebändern, Distanzbändern, Schlingen oder Stoffen vorhanden sein. Sollte dies der Fall sein, muss das betroffene Teil vor der Verwendung ausgetauscht werden.
- Überprüfen Sie den Deckenlifter auf sichtbare Anzeichen von Schäden.
- Prüfen Sie, ob der Lifter richtig im Distanzband oder den Schienenlaufrollen montiert ist.

Monatliche Überprüfungen

Überprüfen Sie die Hebe- und Distanzbänder beidseitig auf Beschädigungen und Abnutzungen. Stellen Sie sicher, dass Sie das Hebeband so weit ausrollen, dass die gesamte Länge inspiziert werden kann. Wenden Sie sich an einen Fachhändler, wenn das Band beschädigt ist, um es vor der weiteren Verwendung zu ersetzen.

Service

Installation, Service und Wartung dürfen nur von für Human Care-Produkte qualifiziertem Personal und in Übereinstimmung mit der Richtlinie von Human Care überprüft werden. Der Lifter darf nicht gewartet werden, während er mit einer pflegebedürftigen Person benutzt wird. Es dürfen nur Originalersatzteile verwendet werden.

Serviceverträge

Human Care bietet Ihnen den Abschluss eines Servicevertrags für die jährliche Inspektion und Probelastung an.

Transport und Aufbewahrung

Während des Transports oder wenn der Lifter für einige Zeit nicht benutzt wird, sollte der Notstopknopf herausgezogen werden, da sich die Batterien sonst selbst entladen. Um die Lebensdauer der Batterie zu gewährleisten, muss sie alle 28 Tage aufgeladen werden. Der Lifter ist waagrecht zu transportieren und zu lagern. Die klimatischen Bedingungen sollten wie folgt sein: Umgebungstemperatur von -25 °C bis 70 °C, relative Luftfeuchtigkeit von 15 % bis 90 %, nicht kondensierend und atmosphärischer Druck von 700 hPa bis 1060 hPa.

Erwartete Lebensdauer

Es ist zu erwarten, dass der Lifter für 11.000 Hebezyklen bei maximaler Hebekapazität oder für 10 Jahre bei korrekter Wartung und Instandhaltung funktioniert.

Batterielebensdauer: 600 Ladezyklen (1 Zyklus ≈ 150 normale Hebungen/Vorgänge).





Die Intensität und die Belastung des Hebebandes bestimmen die Lebensdauer des Hebebandes. Je symmetrischer der Hebevorgang, je geringer das Hebegewicht und je geringer die Häufigkeit der Hebevorgänge, desto mehr erhöhen Sie die zu erwartende Lebensdauer des Lifters.

Recycling

Wenn das Produkt das Ende seiner technischen Lebensdauer erreicht hat, ist es gemäß den Bestimmungen der örtlichen Behörden zu entsorgen und hierfür in seine Bestandteile zu zerlegen. Ein optimales Recycling wird durch Entsorgung der Metallteile mit dem Altmetall erzielt. Kunststoffteile lassen sich ggf. mit dem Restmüll entsorgen.

Die Entsorgung der Batterien sollte gemäß den örtlichen Vorschriften erfolgen.

Fehlersuche

Beschreibung	Maßnahme
<ul style="list-style-type: none"> Es passiert nichts, wenn die „nach oben“- oder „nach unten“-Taste auf der Handsteuerung gedrückt wird. Keine Anzeige leuchtet. 	<ol style="list-style-type: none"> Die Batterien sind vollständig entladen. Laden Sie den Lifter umgehend. Der Notstopp ist gedrückt. Deaktivieren Sie diesen durch Drücken der roten Taste.
<ul style="list-style-type: none"> Es passiert nichts, wenn die „nach oben“- oder „nach unten“-Taste auf der Handsteuerung gedrückt wird. Das Servicesymbol () leuchtet auf. 	Prüfen Sie die Handsteuerung. Wenn die Handsteuerung defekt ist, muss sie ersetzt werden. Wenden Sie sich an einen Kundendienstmonteur.
<ul style="list-style-type: none"> Es passiert nichts, wenn die „nach oben“-Taste auf der Handsteuerung gedrückt wird. Das Warndreieck () leuchtet. 	<ol style="list-style-type: none"> Der Liftermotor ist überhitzt. Warten Sie eine Weile und versuchen Sie es erneut. Der Lifter ist überlastet. Senken Sie ihn mit dem Notschalter ab.
<ul style="list-style-type: none"> Es passiert nichts, wenn die „nach oben“- oder „nach unten“-Taste auf der Handsteuerung gedrückt wird. Das Batteriesymbol () blinkt. 	Ladevorgang läuft. Trennen Sie das Ladegerät.
<ul style="list-style-type: none"> Es passiert nichts, wenn die „nach oben“-Taste auf der Handsteuerung gedrückt wird. Die Anzeige „nach unten“ () leuchtet auf. 	Der Lifter befindet sich in seiner maximalen oberen Position. Drücken Sie die „nach unten“-Taste an der Handsteuerung.
<ul style="list-style-type: none"> Es passiert nichts, wenn die „nach unten“-Taste auf der Handsteuerung gedrückt wird. Die Anzeige „nach oben“ () leuchtet auf. 	<ol style="list-style-type: none"> Der Lifter befindet sich in seiner maximalen unteren Position. Drücken Sie die Taste „nach oben“ auf der Handsteuerung, um den Lifter anzuheben. Der Lifter ist entladen. Ziehen Sie leicht am Band oder schließen Sie einen Hebebügel an und drücken Sie die „nach unten“-Taste auf der Handsteuerung nach unten, um ihn abzusenken.

Hinweise und Herstellererklärung

Hinweise und Herstellererklärung – elektromagnetische Emissionen		
Der Human Care-Lifter ist für die Verwendung in den folgenden elektromagnetischen Umgebungen vorgesehen. Der Kunde oder Nutzer des Human Care-Lifters muss sicherstellen, dass das Gerät in einer entsprechenden Umgebung verwendet wird.		
Emissionsprüfung	Konformität	Elektromagnetische Umgebung – Hinweise
HF-Emissionen CISPR 11	Gruppe 1	Der Human Care Lifter verwendet nur HF-Energie, da seine HF-Emissionen sehr gering sind und wahrscheinlich keine Störungen bei elektronischen Geräten in der Nähe verursachen. Der Human Care-Lifter eignet sich für die Verwendung in allen Umgebungen – einschließlich Wohnumgebungen und Bereichen, die direkt an das öffentliche Niederspannungsnetz angeschlossen sind, das Strom für die Nutzung im Wohnbereich liefert.
HF-Emissionen CISPR 11	Klasse B	
Oberschwingungsströme IEC 61000-3-2	Klasse A	
Spannungsschwankungen und Flicker IEC 61000-3-3	Konformität	

Hinweise und Herstellererklärung – elektromagnetische Störfestigkeit			
Der Human Care-Lifter ist für die Verwendung in den folgenden elektromagnetischen Umgebungen vorgesehen. Der Kunde oder Nutzer des Human Care-Lifters muss sicherstellen, dass das Gerät in einer entsprechenden Umgebung verwendet wird.			
Störfestigkeit- sprüfung	Prüfstufe nach IEC 60601	Konformitätsstufe	Elektromagnetische Umgebung – Hinweise
Elektrostatische Entladung (ESD) IEC 61000-4-2	+/- 8 kV Kontakt +/- 2 kV, +/- 4 kV, +/- 8 kV, +/- 15 kV Luft	+/- 8 kV Kontakt +/- 2 kV, +/- 4 kV, +/- 8 kV, +/- 15 kV Luft	Die Böden sollten aus Holz, Beton oder Keramikfliesen bestehen. Besteht der Fußbodenbelag aus synthetischem Material, muss die relative Luftfeuchte mindestens 30 % betragen.
Schnelle elektrische Transienten/Bursts IEC 61000-4-4	+/- 2 kV für Netzleitungen +/- 1 kV für Eingangs- und Ausgangsleistungen	+/- 2 kV für Netzleitungen k.A. für Eingangs-/Ausgangsleitungen	Die Qualität der Versorgungsspannung sollte der einer typischen Geschäfts- oder Krankenhausumgebung entsprechen.
Stoßspannung IEC 61000-4-5	± 1 kV für Leitung(en) zu Leitung(en), ± 2 kV Leitung(en) zur Erde	± 1 kV für Leitung(en) zu Leitung(en), ± 2 kV Leitung(en) zur Erde	Die Qualität der Versorgungsspannung sollte der einer typischen Geschäfts- oder Krankenhausumgebung entsprechen.
Spannungseinbrüche, Kurzzeitunterbrechungen und Spannungsschwankungen an Netzleitungen IEC 61000-4-2	<5 % U_T (>95 % Einbruch in U_T) für einen 0,5-Zyklus 40 % U_T (60 % Einbruch in U_T) für 5 Zyklen 70 % U_T (30 % Einbruch in U_T) für 25 Zyklen <5 % U_T (>95 % Einbruch in U_T) für 5 Sek.	<5 % U_T (>95 % Einbruch in U_T) für einen 0,5-Zyklus 40 % U_T (60 % Einbruch in U_T) für 5 Zyklen 70 % U_T (30 % Einbruch in U_T) für 25 Zyklen <5 % U_T (>95 % Einbruch in U_T) für 5 Sek.	Die Qualität der Versorgungsspannung sollte der einer typischen Geschäfts- oder Krankenhausumgebung entsprechen. Wenn der Benutzer des Human Care-Lifters den Betrieb auch bei Stromausfällen fortsetzen möchte, empfiehlt es sich, den Lifter über eine unterbrechungsfreie Stromversorgung oder eine Batterie zu betreiben.

Netzfrequenz (50/60 Hz) Magnetfeld IEC 61000-4-8	30 A/m	30 A/m	Netzfrequenz-Magnetfelder sollten denen einer typischen Geschäfts- oder Krankenhaus-Umgebung entsprechen.
HINWEIS U_T ist die Netzwechselfspannung vor der Anwendung des Prüfpegels.			



Die Verwendung von Zubehör, Wandlern und Kabeln, die nicht vom Hersteller dieses Geräts angegeben oder geliefert wurden, kann zu erhöhten elektromagnetischen Emissionen oder einer verringerten elektromagneti-

schen Störfestigkeit dieses Geräts führen und zu einem unsachgemäßen Betrieb führen. Unsachgemäßer Betrieb des Geräts aufgrund elektromagnetischer Störungen. Verwenden Sie nur Originalteile von Human Care.

Hinweise und Herstellererklärung – elektromagnetische Störfestigkeit

Der Human Care-Lifter ist für die Verwendung in den folgenden elektromagnetischen Umgebungen vorgesehen. Der Kunde oder Nutzer des Human Care-Lifters muss sicherstellen, dass das Gerät in einer entsprechenden Umgebung verwendet wird.

Störfestigkeit- sprüfung	Prüfstufe nach IEC 60601	Konformitätsstufe	Elektromagnetische Umgebung – Hinweise
HF leitungsgebunden IEC 61000-4-6	3V 0,15 MHz- 80 MHz 6 V in ISM-Bändern zwischen 0,15 MHz und 80 MHz 80 % AM bei 1 kHz	3V 0,15 MHz- 80 MHz 6 V in ISM- und Amateurfunkbändern zwischen 0,15 MHz und 80 MHz 80 % AM bei 1 kHz	Tragbare und mobile HF-Kommunikationsgeräte sollten nicht näher an irgendeinem Teil des Human Care-Lifters (einschließlich der Kabel) verwendet werden als im empfohlenen Sicherheitsabstand. Dieser wird aus der Gleichung berechnet, die für die Senderfrequenz gilt. Empfohlener Sicherheitsabstand $d = [3,5/3] \sqrt{P}$ $d = [3,5/3] \sqrt{P} \quad 80 \text{ bis } 800 \text{ MHz}$ $d = [7/3] \sqrt{P} \quad 800 \text{ MHz bis } 2,5 \text{ GHz}$
Abgestrahlte HF EM IEC 61000-4-3	Professionelles Umfeld in einer Gesundheitseinrichtung: 3 V/m 0,15 MHz- 80 MHz 80 % AM bei 1 kHz	private Pflegeumgebung: 10 V/m 80 MHz- 2,7 GHz 80 % AM bei 1 kHz	P ist die maximale Ausgangsleistung des Senders in Watt (W) gemäß dem Hersteller des Senders und d ist der empfohlene Sicherheitsabstand in Metern (m). Feldstärken von ortsfesten RF-Sendern, die durch eine elektromagnetische Standortuntersuchung ermittelt wurden, ^{a)} sollten in jedem Frequenzbereich unter dem Konformitätsniveau liegen. ^{b)}
Annäherungsfelder von drahtlosen HF-Kommunikationseinrichtungen IEC 61000-4-3	siehe Tabelle auf Seite 23	siehe Tabelle auf Seite 23	 In der Nähe von Geräten, die mit dem Symbol auf der linken Seite gekennzeichnet sind, können Störungen auftreten.

HINWEIS 1: Bei 80 MHz und 800 MHz gilt der größere Frequenzbereich.

HINWEIS 2: Diese Richtlinien treffen eventuell nicht auf alle Situationen zu. Die Ausbreitung elektromagnetischer Wellen wird durch Absorptionen und Reflexionen von Gebäuden, Gegenständen und Menschen beeinflusst.

a) Feldstärken von ortsfesten Sendern, wie Basisstationen für Funktelefone (zellulare/schnurlose Telefone) und mobile Landfunkgeräte, Amateurfunk, AM- und FM-Rundfunk und TV-Übertragungen können theoretisch nicht genau vorhergesagt werden. Zur Bewertung der elektromagnetischen Umgebung durch ortsfeste HF-Sender sollte eine elektromagnetische Standortuntersuchung beachtet werden. Wenn die ermittelte Feldstärke an dem Ort, an dem der Human Care-Lifter verwendet wird, den oben genannten HF-Konformitätsgrad überschreitet, sollten Sie den Human Care-Lifter beobachten, um den normalen Betrieb zu überprüfen. Wenn eine abnormale Leistung beobachtet wird, können zusätzliche Maßnahmen erforderlich sein, wie z. B. eine Neuausrichtung oder eine Neupositionierung der Human Care-Lifter.

b) Im Frequenzbereich von 150 kHz bis 80 MHz sollte die Feldstärke weniger als 3 V/m betragen.

Empfohlene Schutzabstände zwischen tragbaren und mobilen HF-Kommunikationsgeräten und den Human Care-Liftern.

Die Human Care-Lifter sind für den Betrieb in einer elektromagnetischen Umgebung vorgesehen, in der gestrahlte HF-Störungen kontrolliert werden. Der Kunde oder Nutzer der Human Care Lifter kann dazu beitragen, elektromagnetische Störungen zu vermeiden, indem er einen Mindestabstand zwischen tragbaren und mobilen HF-Kommunikationsgeräten (Sendern) und den Human Care-Liftern einhält, wie unten empfohlen, entsprechend der maximalen Ausgangsleistung der Kommunikationsgeräte.

Nennleistung des Senders B	Sicherheitsabstand nach Senderfrequenz m		
	150 kHz to 80 MHz d = 1,2VP	80 bis 800 MHz d = 1,2VP	800 MHz bis 2,5 GHz d = 0,7VP
0,01	0,12	0,12	0,07
0,1	0,37	0,37	0,22
1	1,16	1,16	0,7
10	3,67	3,67	2,21
100	11,6	11,6	7,0

Für Sender, deren maximale Ausgangsleistung oben nicht aufgeführt ist, kann der empfohlene Abstand d in Metern (m) anhand der für die Senderfrequenz geltenden Gleichung geschätzt werden, wobei P die maximale Ausgangsleistung des Senders in Watt (W) gemäß dem Senderhersteller ist.

Hinweis 1: Bei 80 und 800 MHz gilt der Sicherheitsabstand für den höheren Frequenzbereich.

Hinweis 1: Diese Richtlinien treffen eventuell nicht auf alle Situationen zu. Die Ausbreitung elektromagnetischer Wellen wird durch Absorptionen und Reflexionen von Gebäuden, Gegenständen und Menschen beeinflusst.

Drahtlose Übertragungsgeräte, Mobiltelefone usw. dürfen nicht in der Nähe des Geräts verwendet werden, da dies seine Funktion beeinträchtigen kann; Mindestabstand 30 cm. Besondere Vorsicht ist geboten, wenn Sie starke Störquellen verwenden (z. B. Diathermie usw.). Hier muss sichergestellt werden,

dass keine Kabel oder elektrischen Komponenten auf oder in der Nähe des Geräts platziert werden. Fragen Sie im Zweifelsfall die für das Gerät zuständige Person oder den Lieferanten.

Näherungsfelder von drahtlosen HF-Kommunikationsgeräten						
Testfrequenz (MHz)	Band ^{a)} (MHz)	Service ^{a)}	Modulation ^{b)}	Maximale Leistung (W)	Entfernung (cm/“)	Immunitätsteststufe (V/m)
385	380-390	TETRA 400	Pulsmodulation ^{b)} 18 Hz	1,8	30/12	27
450	430-470	GMRS 460, FRS 460	FM ^{c)} , ± 5 kHz Abweichung, 1 kHz Sinus	2	30/12	28
710 745 780	704-787	LTE-Band 13, 17	Pulsmodulation ^{b)} 217 Hz	0,2	30/12	9
810 870 930	800-960	GSM 800/900, TETRA 800, iDEN 820, CDMA 850, LTE Band 5	Pulsmodulation ^{b)} 18 Hz	2	30/12	28
1.720 1.845 1.970	1.700- 1.990	GSM 1.800, CDMA 1.900, GSM 1.900, DECT, LTE Band 1, 3, 4, 25; UMTS	Pulsmodulation ^{b)} 217 Hz	2	30/12	28
2.450	2.400- 2.570	Bluetooth, WLAN, 802.11 b/g/n, RFID 2450, LTE Band 7	Pulsmodulation ^{b)} 217 Hz	2	30/12	28
5.240 5.500 5.785	5.100- 5.800	WLAN 802.11 a/n	Pulsmodulation ^{b)} 217 Hz	0,2	30/12	9
Hinweis:						
Falls erforderlich, um die Immunitätsteststufe zu erreichen, sollte der Abstand zwischen der Senderantenne und dem Lifter auf 1 Meter verringert werden. Der Testabstand von 1 Meter ist gemäß IEC 61000-4-3 zulässig.						
^{a)} Bei einigen Diensten sind nur die Uplink-Frequenzen enthalten.						
^{b)} Die Trägerwelle wird unter Verwendung eines Rechtecksignals von 50 % im Arbeitszyklus moduliert.						
^{c)} Alternativ zur FM-Modulation kann eine 50%-ige Pulsmodulation bei 18 Hz verwendet werden.						

Handleiding



Belangrijk!

Lees vóór gebruik de handleiding van het hulpmiddel. Houd deze handleiding bij de hand voor toekomstig gebruik.



“WAARSCHUWING!” Dit symbool wordt gebruikt wanneer speciale aandacht vereist is.

Het tillen en verplaatsen van een persoon brengt altijd enig risico met zich mee. U moet daarom de handleidingen voor de lift en de liftaccessoires zorgvuldig lezen. Zorg er altijd voor dat de accessoires die u gebruikt, bedoeld zijn voor gebruik met de lift. Als verzorger bent u verantwoordelijk voor de veiligheid van de cliënt en moet u weten of de cliënt al dan niet in staat is om het liftproces aan te kunnen.



Het diagonaal of in een hoekbeweging optillen of laten zakken van een cliënt kan letsel opleveren voor de cliënt of de verzorger.

Een diagonale beweging kan leiden tot slingeren van de liftband, waardoor de cliënt of verzorger andere voorwerpen in de buurt kan raken.

De liften van Human Care zijn uitsluitend ontworpen om cliënten in verticale richting omhoog en omlaag te bewegen en nooit diagonaal of onder een hoek. De lift moet altijd direct boven de cliënt worden geplaatst bij het optillen. De cliënt dient steeds boven het oppervlak geplaatst zijn waarop hij/zij wordt neergelaten.

Als het product op een manier wordt gebruikt die niet door Human Care is aangegeven, zal Human Care geen enkele verantwoordelijkheid aanvaarden voor enig letsel of ongelukken die kunnen optreden.

Als er geen andere overeenkomst of goedkeuring bestaat, is de producteigenaar verantwoordelijk voor eventuele combinaties met accessoires of producten van andere leveranciers dan Human Care.

Neem altijd contact op met uw leverancier als u vragen hebt of als er iets niet duidelijk is.

Iedereen die de apparatuur gebruikt, moet voldoende zijn opgeleid in het gebruik van de lift en de bijbehorende accessoires.

Cliënten mogen niet alleen worden achtergelaten en moeten een getrainde persoon bij zich hebben tijdens het tillen.

De producten van Human Care zijn voortdurend in ontwikkeling en worden steeds vernieuwd en wij behouden ons het recht voor om ontwerpwijzigingen zonder voorafgaande kennisgeving door te voeren.

Notificatie aan eindgebruiker/cliënt in geval van een ernstig incident

Elk ernstig incident dat zich met betrekking tot het product heeft voorgedaan moet gemeld worden aan de plaatselijke contactpersoon, die dit doorgeeft aan de fabrikant, en aan de bevoegde autoriteit van het land waar de eindgebruiker/cliënt is gevestigd.

In overeenstemming met en standaarden

Human Care is een ISO 13485:2016 gecertificeerd Zweeds bedrijf voor medische hulpmiddelen. Het kwaliteitsmanagementsysteem voldoet aan de Amerikaanse richtlijn CFR21, deel 820.

Het product is voorzien van een CE-markering in overeenstemming met EU-verordening 2017/745

(MDR), als medisch hulpmiddel van klasse I. De CE-markering staat op het product.

Dit product is getest in overeenstemming met ISO 10535:2021. IEC 60601-1 (elektrische veiligheid), IEC 60601-1-2 (EMC) en IEC 60601-1-11 (medische apparatuur voor thuiszorg).

Veiligheidsinstructies

Neem voor het eerste gebruik van de lift het volgende door:

- Controleer of de verpakking niet is beschadigd, onbedoeld geopend of blootgesteld aan omgevingsomstandigheden. Is dat wel zo, neem dan contact op met uw Human Care-vertegenwoordiger.
- Verwijder de verzegeling van de liftband pas nadat u de handleiding hebt gelezen.
- U hebt de handleiding voor de lift en alle bijbehorende accessoires gelezen en begrepen.
- De lift is geïnstalleerd volgens de installatie-instructies en door erkend personeel.
- De liftaccessoires zijn bedoeld voor gebruik met de lift en ze zijn correct gemonteerd.
- Vóór gebruik: laad de batterij direct na ontvangst op. Om ervoor te zorgen dat de batterijcapaciteit behouden blijft, moet de nieuwe plafondlift onmiddellijk na ontvangst gedurende 4 uur worden opgeladen voordat deze in gebruik wordt genomen of wordt opgeslagen. De plafondlift kan namelijk enige tijd opgeslagen zijn geweest en gedurende die periode niet regelmatig opgeladen zijn. De lift moet ten minste 30 minuten kunnen acclimatiseren aan een kamerklimaat van 20 graden Celsius.
- Steek de stekker van de oplader in een goed bereikbaar stopcontact. De indicatielampjes op de handbediening geven aan dat de lift wordt opgeladen. Het groene indicatielampje op de oplader geeft aan dat de oplader stroom krijgt.

Belangrijk! De liftcassette is uitsluitend ontworpen voor het tillen van personen en slechts één persoon tegelijk.

Zorg er voor gebruik altijd voor dat:

- Het personeel, dat de apparatuur gaat gebruiken, een adequate opleiding in het gebruik van de lift en de accessoires heeft gehad.
- De lift mag niet worden gebruikt door minderjarigen (< 18 jaar).
- Houd de lift uit de buurt van huisdieren of andere dieren om onverwachte bediening of schade te voorkomen.
- Houd het product uit de buurt van pluisjes, vocht, stof, (zon)licht of andere verwarmingsbronnen om oververhitting of warm worden van de buitenkant te voorkomen. Het product moet kunnen ventileren.
- Houd het product uit de buurt van agressieve vloeistoffen zoals chloor, omdat die het product kunnen beschadigen en de veiligheid ervan in gevaar kunnen brengen.
- De liftband mag niet gedraaid zitten of beschadigd zijn. De liftband moet vrijelijk in en uit de lift kunnen bewegen.
- Voorkom risico op verwuring door de liftband, handbedieningskabel of lint van de noodstop.

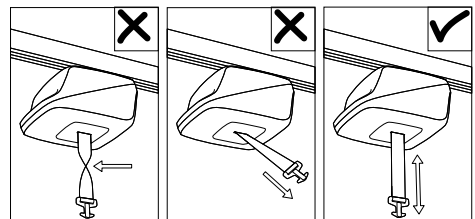

Verkeerd

Verkeerd

Juist

- Liftaccessoires, bijv. tilband, tussenstuk en loopwagen, vertonen geen tekenen van slijtage of andere schade.
- De lift is correct opgehangen aan het tussenstuk, loopwagen en rail.
- Om de lift te bedienen, moet de liftband onder spanning staan met een gewicht van 1 kg (bijvoorbeeld een juk).
- De juiste types, afmetingen, materialen en ontwerp van de accessoires moeten geselecteerd zijn op basis van de veiligheid en behoeften van de cliënt.
- Op de lift staat de veilige werkbelasting (Safe Working Load - SWL). Dit mag de maximale belastingscapaciteit van het railsysteem niet overschrijden.
- De liftaccessoires moeten correct geïnstalleerd zijn. De lussen en ophanging van de tilband moeten worden gecontroleerd zodra de lussen op hun volledige lengte zijn tijdens het tillen, voordat de cliënt van het onderliggende oppervlak wordt opgetild.
- Het is belangrijk om altijd te controleren of de lussen zich aan de onderkant van alle haken bevinden (zie onderstaande afbeelding) en stevig onder de borgveer zitten.

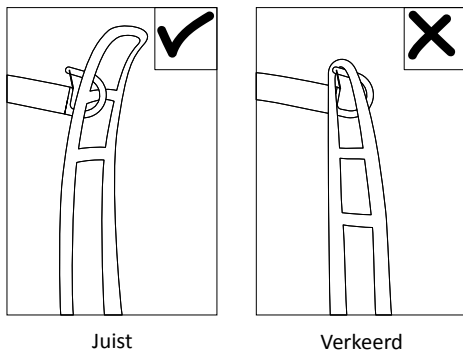

- Ga bij het overbrengen van de cliënt naast de cliënt staan en zorg ervoor dat armen en benen niet worden belemmerd. Houd oogcontact met de cliënt zodat hij/zijn zich veilig voelt.

- Dit product kan worden gebruikt in een natte ruimte zoals een badkamer. De cassette mag echter niet onder water of direct onder een waterstraal worden geplaatst.

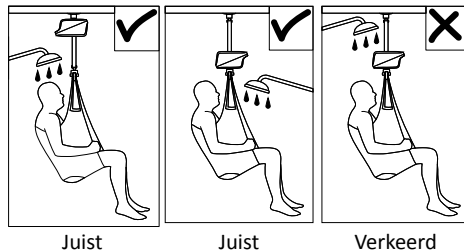

Human Care verzorgt gerichte trainingen voor het veilig werken met de lift en de accessoires, verdere informatie over tilbanden, railsystemen en andere accessoires vindt u op www.humancaregroup.com.

Om ervoor te zorgen dat de liftband niet beschadigd raakt, is het belangrijk dat het juk in evenwicht is en dat de tilband correct opgehangen is. Houd de liftband nooit vast en trek er nooit aan wanneer u een cliënt verplaatst. Het is ook belangrijk dat de liftband iets onder spanning staat wanneer deze wordt ingewikkeld.

Aanpassen van het product is niet toegestaan zonder toestemming van de fabrikant!

Dit product is uitgebreid getest om veiligheid, kwaliteit en duurzaamheid te garanderen. Aanpassingen kunnen deze essentiële prestatiefactoren van het product beïnvloeden. Als u een specifiek verzoek tot een verandering of modificatie heeft, dient u contact op te nemen met Human Care. Het technische team moet de wijziging schriftelijk goedkeuren voordat deze wordt geïmplementeerd en gebruikt kan worden met een cliënt.

Specificaties

Tilcapaciteit, max.:	
56100	150 kg/330 lbs
56110	220 kg/484 lbs
56120	272 kg/600 lbs

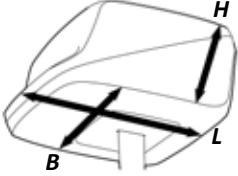
Specificaties:		
(B x H x L)	283 x 154 x 244 mm	
Gewicht van de lift:	6 kg/13 lbs	
Accu's:	25,2 V DC 4,8 Ah (1x), lithium-ion	
Nooddaalfunctie:	Elektronisch en mechanisch	
Klasse:	Intern aangedreven apparatuur	
Type:	BF	
IP-classificatie lift:	IP25- Beschermd tegen vaste vreemde voorwerpen met een diameter van 12,5 mm en groter. Beschermd tegen waterstralen.	
IP-classificatie handbediening:	IP27- Beschermd tegen vaste vreemde voorwerpen met een diameter van 12,5 mm en groter. Beschermd tegen de effecten van tijdelijke onderdompeling in water.	
Geluidsniveau:	< 48 dB(A)	
Tilsnelheid:	belasting tot 221 kg/486 lbs	2,6 m/min
	>221kg/486 lbs	2,1 m/min
Lengte van de liftband:	2150 mm/84,6"	
Start/stop:	soft	
Gebruikersinterface handbediening:	zie speciaal hoofdstuk	
Bedieningskracht handbediening	4 N	
Lader:	GlobTek GTM96605-G2**** (100-240V~, 50-60Hz, 1,5A)	
NRTL:	Ja	
Inhoud in doos:	Lift, oplader, oplaadhouder, korte handleiding, handleiding	

Dit product is ontworpen voor herhaaldelijk gebruik.

Beoogd gebruik

De Cosmos plafondlift biedt u de mogelijkheid om een cliënt veilig en gemakkelijk op te tillen en te verplaatsen, bijvoorbeeld van of naar een bed, (rol) stoel, toilet of vanaf de vloer. Het apparaat kan ook worden gebruikt voor transfers in bed, looptraining en met behulp van sommige accessoires, voor evenwichtstraining en wegen van lichaamsgewicht.

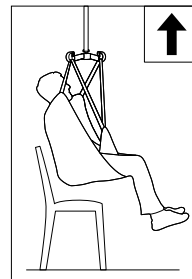

Productomschrijving

1. Plafond
 2. Tussenstuk (accessoire)
 3. Lift Cosmos
 4. Quick connect system
 5. Juk (accessoire)
 6. Tilband (accessoires)
 7. Handgreep
- a. 127-220 mm (afhankelijk van de keuze van de rail)
 - b. 100-1000 mm (met tussenstuk)
 - c. 194 mm (liftkap + ankervormige bevestigingspunt op lift, exclusief juk)

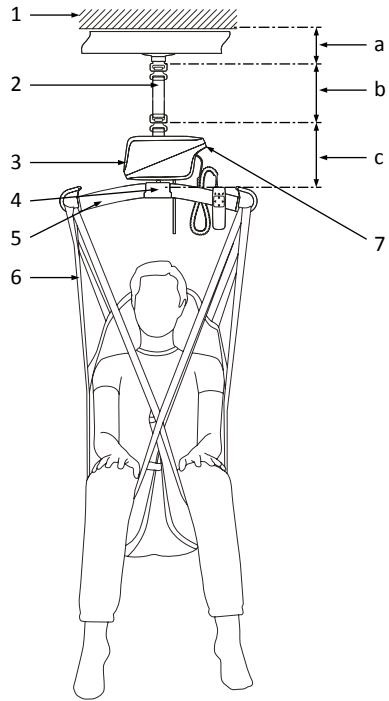

Cosmos is een lichte en compacte lift die is ontwikkeld vanuit het oogpunt van de eindgebruiker, zorgverlener en technicus. De plafondlift kan door één persoon bediend worden.

Het Quick connect system maakt snelle montage en onderhoud mogelijk. De handgreep maakt het gemakkelijk om de lift te dragen en vast te houden tijdens de montage.

Dankzij het innovatieve ontwerp kan Cosmos worden geïnstalleerd als een verplaatsbare lift die na gebruik kan worden verwijderd. Dit betekent dat dezelfde lift kan worden gebruikt in verschillende kamers of afdelingen. Bovendien is installatie direct op de loopwagen mogelijk voor permanent gebruik om de lift altijd beschikbaar te hebben

De plafondlift is ontworpen en getest voor gebruik binnenshuis en is geclassificeerd als een IPX5 product.

⚠ Het product mag niet worden ondergedompeld in water.

Onderdompeling in water kan kortsluiting veroorzaken, waardoor de lift niet langer functioneert. Dit product kan worden gebruikt in een natte ruimte zoals een badkamer. De cassette mag echter niet onder water of direct onder een waterstraal worden geplaatst; zie de afbeeldingen in het hoofdstuk met de veiligheidsinstructies.

De klimaatomstandigheden moeten voldoen aan: omgevingstemperatuur tussen 5°C en 40°C, relatieve luchtvochtigheid tussen 15% en 90%, niet-condenserend en een luchtdruk tussen 700 hPa en 1060 hPa.

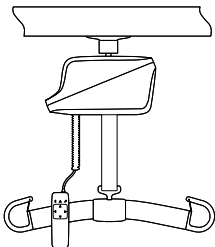

Stationair

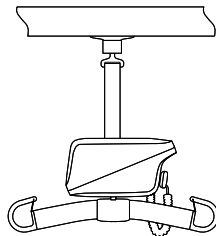

Draagbaar



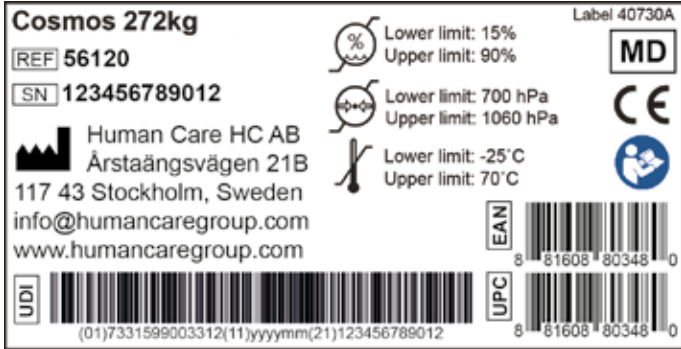

Verpakkingslabel

Op het verpakkingslabel staat informatie over het product. Dit label zit op de verpakking.



Symbolen op het verpakkingslabel

	CE-markering
	Fabrikant
	Lees de instructies en zorg ervoor dat u ze begrijpt voordat u dit product gaat gebruiken
	Artikelnummer/referentienummer "-XX" = landspecifieke code (AU-Australië, GB-Verenigd Koninkrijk, EU-Europa, JP-Japan, NA-Noord-Amerika)
	Serienummer

	Medisch hulpmiddel
	Temperatuurgrens opslag/transport
	Grens luchtvochtigheid opslag/transport
	Grens luchtdruk opslag/Transport
UPC	Unieke productcode
	Unieke apparaatidentificatie, inclusief (01) EAN-code, (11) productiedatum, (21) serienummer

Productlabel

Het productlabel bevat informatie over de lift. Het label zit op de kap van de lift.

Symbolen op de eenheid en het productlabel

	CE-markering
	Productiedatum
	Fabrikant
	Max. belasting
	Lees de instructies en zorg ervoor dat u ze begrijpt voordat u dit product gaat gebruiken
	Artikelnummer/referentienummer "-XX" = landspecifieke code (AU-Australië, GB-Verenigd Koninkrijk, EU-Europa, JP-Japan, NA-Noord-Amerika)
	Serienummer
	Medisch hulpmiddel

	QR-code naar handleiding
	Voorzichtig
	Het apparaat bevat lithium batterijen en elektronica en moet op de juiste wijze gerecycleerd worden
	Certificatiemarkering derde partij (niet voor alle regio's en/of versies van toepassing)
	Type BF product
	Uitsluitend voor gebruik binnenshuis
UPC	Unieke productcode
	Unieke apparaatidentificatie, inclusief (01) EAN-code, (11) productiedatum, (21) serienummer

Compatibiliteit

Tilbanden van de Human Care Group zijn ontworpen voor gebruik met alle liften en jukken van Human Care. De producten zijn ook compatibel met producten van andere leveranciers die dezelfde bevestigingsmethode gebruiken voor het bevestigen van tilbanden aan een juk en lift. Vanwege het brede scala aan producten wereldwijd kan Human Care echter niet verantwoordelijk worden gehouden voor eventuele fouten die het gevolg kunnen zijn van onjuist gebruik of toepassing van combinaties van tilbanden, jukken en liften van andere leveranciers. Het gebruik van het gecombineerde systeem is voor eigen risico en aansprakelijkheid van de adviseur.

Om de veiligheid van de cliënt en de verzorger te waarborgen, beveelt Human Care de volgende minimumvereisten aan:

1. Bij het gebruik van tilbanden met liften en jukken van andere fabrikanten dan Human Care, moet het gecombineerde systeem ontworpen zijn met dezelfde bevestigingsmethode voor de tilband van vrijdgbare liften en plafondliften, dat wil zeggen wat betekent dat tilbanden met lusbevestiging moeten worden gecombineerd met een juk met lusbevestiging, tilbanden met clip moeten worden gecombineerd met een juk met clip.
2. De betrokken liften en tilbanden moeten CE-gemarkeerd zijn in overeenstemming met Verordening 2017/745 en voldoen aan de standaardvereisten voor patiëntenliften zoals vermeld in ISO 10535.
3. De verzorger moet de handleidingen en

aanbevelingen van de fabrikant volgen met betrekking tot het gebruik, het onderhoud, de cliënt, de verzorger, de reiniging en inspectie van de tilbanden en liften.

4. Verschillende producten op het gemonteerde tilsysteem: d.w.z. lift, juk, tilband, weegschaal en andere accessoires, kunnen verschillende maximale belastingen hebben. Voor het hele systeem is steeds de laagste toegestane werkbelasting voor de respectieve producten op het systeem van toepassing. Controleer altijd de markeringen op alle afzonderlijke producten die in het systeem zijn opgenomen.
5. Individuele risicobeoordeling, waaronder een praktische test van het systeem en validatie met de specifieke gebruikte combinatie, zijn vereist om te bevestigen dat de tilband geschikt is voor het beoogde gebruik en compatibel is met de breedte en het ontwerp van het juk. Het gecombineerde systeem moet worden gedocumenteerd door de bevoegde behandelaar.

Als u vragen hebt, neem dan contact op met uw plaatselijke Human Care-kantoor of -distributeur.

Noodfuncties

Noodstop

In geval van nood kan de noodstop worden geactiveerd door aan het rode lint te trekken. De rode knop komt naar buiten en de lift stopt.

Om de noodstop te resetten, drukt u de rode knop met een vinger of buis terug. Als de noodstop niet wordt gereset, laadt de lift niet op, zelfs niet als deze is aangesloten op de netvoeding.

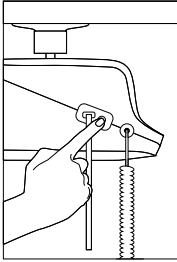

Nooddaalfunctie

Trek eerst aan het rode lint, hierdoor wordt de noodstop geactiveerd.

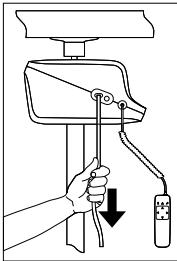

Houd vervolgens het rode lint aangetrokken. Hierdoor wordt de nooddaalfunctie geactiveerd.

Zorg er altijd voor dat het veiligheidsdalen zo veilig en comfortabel mogelijk voor de cliënt wordt uitgevoerd.



De nooddaalfunctie mag alleen in noodsituaties worden gebruikt.

De snelheid tijdens het nooddalen is sneller dan de normale snelheid met de handbediening. Daarom is het belangrijk om de controle over de cliënt

te behouden terwijl deze naar beneden gaat om letsel bij de cliënt of verzorger te voorkomen.

De nooddaalfunctie is afzonderlijk te bedienen (rood lint) los van de normale op-/neerwaartse beweging via de handbediening.

In het geval van een verplaatsbare installatie kan het rode lint op een functionele lengte worden gesneden om verwurgingsrisico te voorkomen.

Valbeveiliging

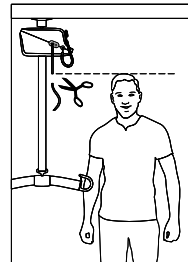

De lift is voorzien van een valbeveiliging. Dit voorkomt dat de cliënt onbedoeld kan vallen. Als de liftband te snel wordt uitgetrokken, zal de veiligheidspal in werking treden, waardoor vallen wordt voorkomen.

Zakken in noodsituatie

Bij stroomuitval of elektrische storing in het product terwijl de cliënt nog in de lift hangt, wordt het mechanische nooddalen geactiveerd en gaat de cliënt op een veilige en betrouwbare manier omlaag. Afhankelijk van het gewicht van de cliënt, kan het nodig zijn dat de verzorger meehelpt om de cliënt naar beneden te krijgen.



Stel dat een lift moet worden gebruikt door een cliënt die zelfstandig woont. In dat geval moet een vorm van communicatie (bijv. alarmsysteem of telefoon) in het liftgebied worden geïnstalleerd, zodat de cliënt in geval van nood hulp kan inroepen.

Cosmos bevestigen en loskoppelen

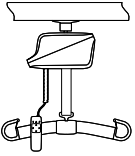

Stationaire opstelling - Bevestigen

Cosmos kan rechtstreeks in de loopwagen, die zich in de rail bevindt, worden gemonteerd met het Quick connect system. Houd de lift met de hendel naar beneden gericht wanneer u de Cosmos op de loopwagen aansluit. Zorg ervoor dat het ankervormige bevestigingspunt aan de bovenkant van de lift evenwijdig is aan de opening van de loopwagen. Steek de lift (1) zo in dat het ankervormige bevestigingspunt in de opening schuift en draai de lift 90 graden (2) om ervoor te zorgen dat het vergrendelingsmechanisme is geactiveerd (u hoort een klik), de groene markering op het ankervormige bevestigingspunt moet dan zichtbaar (3) zijn.

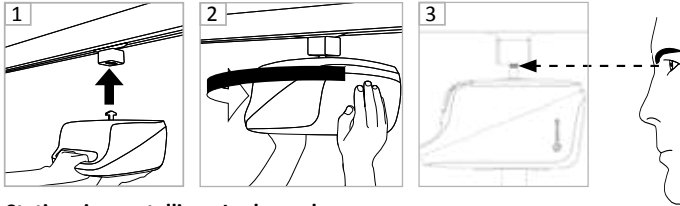

Stationaire opstelling - Loskoppelen

Duw de lift omhoog in de richting van de loopwagen totdat de groene markering op het ankervormige bevestigingspunt niet meer zichtbaar is en draai de lift vervolgens 90 graden. De lift komt vervolgens los van de loopwagen en kan worden verwijderd.

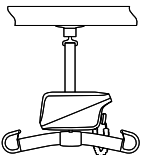

Verplaatsbare installatie - Bevestigen

Plaats de lift op een geschikt oppervlak, met de hendel naar boven gericht. Om de liftband eruit te laten komen, trekt u voorzichtig terwijl u het ankervormige bevestigingspunt op de band vasthoudt en tegelijkertijd op de knop Omhoog op de handbediening drukt.

Bij het aansluiten op de loopwagen steekt u het ankervormige bevestigingspunt op de liftband in de vergrendelingsinrichting van de loopwagen (1) en draait u het ankervormige bevestigingspunt 90 graden (2), laat deze dan los (3). Controleer of het vergrendelingsmechanisme is geactiveerd (u hoort een klik) en of de groene markering op het ankervormige bevestigingspunt zichtbaar is (4).

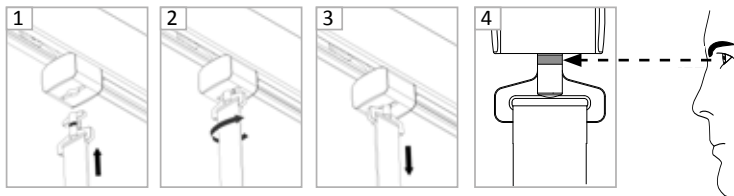

Verplaatsbare opstelling - Loskoppelen

Laat de lift zakken en plaats deze op een geschikt oppervlak met voldoende liftband uitgetrokken om het ankervormige bevestigingspunt te kunnen draaien. Houd het ankervormige bevestigingspunt op de liftband vast en druk deze in het vergrendelingsmechanisme van de loopwagen totdat de groene markering niet meer zichtbaar is. Draai vervolgens het ankervormige bevestigingspunt 90 graden en verwijder de liftband van de loopwagen.

Cosmos tussenstuk bevestigen en losmaken

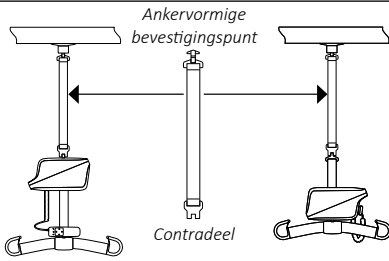

Tussenstuk Er kan een tussenstuk worden geplaatst tussen de loopwagen en de lift om de aanbevolen hoogte te krijgen. Zie het gedeelte Overzicht accessoires voor de beschikbare tussenstukken.

Het tussenstuk aan de loopwagen bevestigen

Aansluiten op de loopwagen doet u door het ankervormige bevestigingspunt parallel aan de opening van de loopwagen in te steken, het ankervormige bevestigingspunt op het tussenstuk in de vergrendelingsrichting van de loopwagen (1) te duwen en het ankervormige bevestigingspunt 90 graden (2) te draaien en los te laten (3). Controleer of het vergrendelingsmechanisme is geactiveerd (u hoort een klik) en of de groene markering op het ankervormige bevestigingspunt op het tussenstuk zichtbaar is (4).

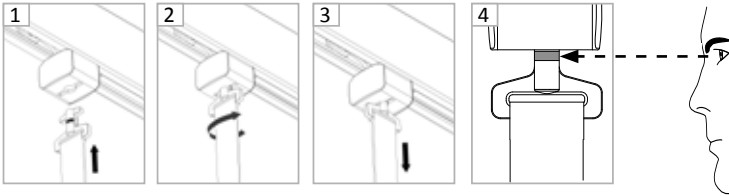

Om het tussenstuk los te maken, volgt u dezelfde handelingen maar omgekeerd.

Bevestig het tussenstuk aan de lift in stationaire opstelling

Plaats het ankervormige bevestigingspunt van het tussenstuk boven het ankervormige bevestigingspunt op de plafondlift en schuif het contradeel over het ankervormige bevestigingspunt (1), draai vervolgens het contradeel (2) om de verbinding vast te zetten en laat de plafondlift in het tussenstuk hangen (3).

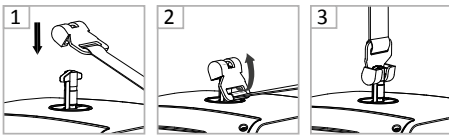

Om het tussenstuk los te maken, volgt u dezelfde handelingen maar omgekeerd.

Bevestig het tussenstuk aan de lift in een verplaatsbare opstelling

Steek het ankervormige bevestigingspunt van de liftband van bovenaf (1) in het contradeel van het tussenstuk en draai deze vervolgens omlaag in de houder (2) om de verbinding vast te zetten en de plafondlift in het tussenstuk (3) te laten hangen.



Om het tussenstuk los te maken, volgt u dezelfde handelingen maar omgekeerd.



Het groene merkteken op het ankervormige bevestigingspunt moet altijd zichtbaar zijn tussen alle mogelijke aansluitingen zodat duidelijk gecontroleerd kan worden dat de opstelling goed vastzit.

Handbediening

De handbediening activeert de lift wanneer u een knop aanraakt. De handbediening heeft een knop Omhoog (1) en een knop Omlaag (4) voor het omhoog en omlaag brengen van de lift. Druk op de knop Omhoog op de handbediening om de cliënt op te tillen. Druk op de knop Omlaag op de handbediening om de cliënt omlaag te brengen. Als u op de knop drukt, wordt een softstart geactiveerd en als u deze loslaat, wordt er een softstop gemaakt. (2) en (3) zijn voor een model met aangedreven traverse. Het juk moet worden aangesloten omdat het gewicht ervan nodig is om de op-/neer beweging van de lift te activeren. De handbediening heeft ook informatie over de status van de lift:

- a. onderhoudslamp
- b. waarschuwingsdriehoek
- c. batterijstatus

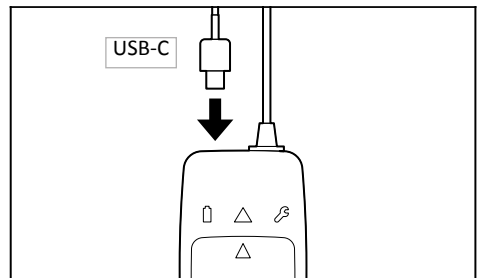
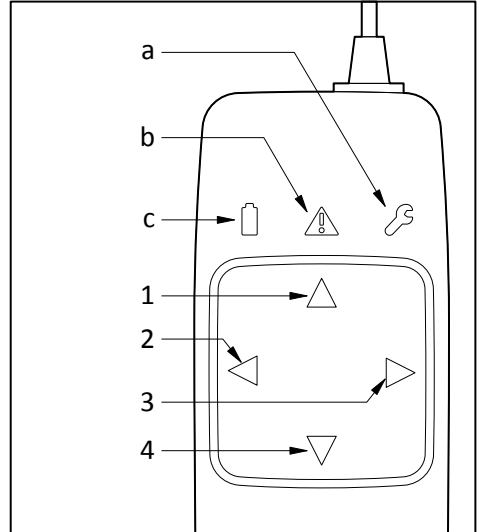

Trek niet aan de handbediening om de lift langs de rail te verplaatsen.

De kabel en de aansluiting van de kabel op de plafondlift kunnen breken wanneer er aan getrokken wordt, vooral in de loop van de tijd. Verplaats de lift door de cliënt in de tilband te leiden of gebruik de hendel bij de lift.

Aan de korte kant van de handbediening zit een ingang voor het opladen van de lift en voor communicatie met de lift (USB-C).







Bij mensen met een pacemaker moet de handbediening uit de buurt van hun bovenlichaam worden gehouden, met een minimale afstand van 153 mm/6 inch, vanwege het magnetische veld.

Deze minimale afstand voorkomt verstoring van de pacemaker. De handbediening moet tijdens het volledige tilproces weg van het bovenlichaam van de cliënt worden gehouden.

Gebruikersinterface handbediening

De gebruikersinterface van de handbediening heeft symbolen die de status van het product aangeven.

Aan/uit		Druk op een willekeurige toets om in te schakelen. De lift is ingeschakeld en klaar voor gebruik. De lift schakelt uit en gaat naar de slaapmodus wanneer deze niet in gebruik is. Druk op een willekeurige knop om opnieuw te activeren.
Verlichte pijlen		De groen verlichte pijlen zijn de beschikbare functies.
Batterijsymbool		Groen licht, brandend: Het batterijniveau is volledig normaal. Groen licht, knipperend: Het is raadzaam de batterijen op te laden. Het batterijsymbool knippert ook tijdens het opladen, maar de pijlsymbolen zijn uit. Groen licht, snel knipperend: Het batterijniveau is kritisch laag. De lift kan alleen nog maar een cliënt laten zakken. De lift moet onmiddellijk worden opgeladen om storingen te voorkomen. Geen licht: Na het opladen tot het volledige batterijniveau verdwijnt het batterijsymbool (slaapmodus).
Waarschuwingsdriehoek en pijl omlaag		Een constant geel lampje plus een constant groen in de pijl omlaag geeft overbelasting of oververhitting aan, en alleen de daalfunctie is beschikbaar.
Moersleutel		Constant geel licht: Het onderhoudsinterval van de lift is bereikt. Service en jaarlijkse inspectie moeten worden uitgevoerd.
Waarschuwingsdriehoek en moersleutel		Constant geel licht: Storing of het onderhoudsinterval van de lift is verstreken. Het is niet langer veilig om de lift te gebruiken. Er moet onmiddellijk service worden uitgevoerd. We raden aan contact op te nemen met een gecertificeerde monteur (zie tabel voor probleemoplossing).

Onderhoud batterij

Tijdens de levensduur van de plafondbestuurder is er geen onderhoud aan de batterij nodig zolang deze normaal functioneert. De batterij moet regelmatig worden opgeladen volgens de instructies. Als de

batterij niet meer voldoende presteert, neem dan contact op met uw plaatselijke Human Care-kantoor of -distributeur voor vervanging van de batterij.

Oplader

De lift wordt intern gevoed door lithium-ionbatterijen, die opgeladen kunnen worden via een oplader. De batterij en oplader worden bij het product meegeleverd. Het batterijsymbool op de handbediening gaat branden wanneer de batterijen moeten worden opgeladen. Steek de laadkabel in de handbediening en het opladen begint. Tijdens het opladen van de lift knippert het accusymbool.

De lift mag alleen worden gebruikt met een door Human Care aanbevolen oplader, artikelnummer 50880, GlobTek GTM96605-G2*.***

- Laad de lift regelmatig op, bij voorkeur iedere nacht.
- Bij gebruik van de lift moet de oplader ontkoppeld zijn. De lift werkt niet tijdens het opladen.
- Als de noodstop geactiveerd is, kan de lift niet worden opgeladen. Controleer of de noodstop niet geactiveerd is tijdens het opladen.

- De batterijen kunnen niet overladen worden.
- Het opladen moet plaatsvinden in een droge omgeving.



Wanneer de batterij een kritisch laag accuniveau heeft, kan de lift niet meer omhoog of omlaag worden bewogen Er is echter nog voldoende batterijvermogen voor nooddalen.

Cosmos-oplaadhouder monteren

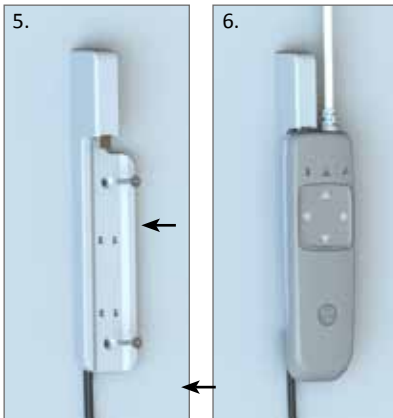

Plaats het USB-C-contact, zoals weergegeven in afbeelding 1 en 2, op de achterkant van de Cosmos-oplaadhouder. Duw het contact helemaal in zodat de clips in de laadhouders zich achter het USB-C-contact bevinden.

Gebruik een vinger of een hard voorwerp en druk het contact helemaal in zodat het vergrendelt, zoals weergegeven in afbeelding 3.

Plaats de kabel zoals weergegeven in afbeelding 4.

Monteer de Cosmos-oplaadhouder aan de muur met twee M3-schroeven. De kabel moet in de richting van de vloer lopen en het deel met het USB-contact in de richting van het plafond. Zie afbeelding 5.

Sluit de handbediening aan door deze omhoog te schuiven en zo aan te sluiten op het USB-C-contact. Zie afbeelding 6.

Gebruik van de lift

Koppel het juk aan het ankervormige bevestigingspunt door deze in het gat te duwen en 90 graden te draaien (zie de handleiding van het Cosmos juk voor meer informatie). Controleer of de vergrendeling goed en veilig zit door de groene markering te voelen en te zien.

Het gekozen juk moet geschikt zijn voor de behoeften van de cliënt en het type tilband dat wordt gebruikt. Plaats de cliënt volgens de instructies van de voorgeschreven tilband en bevestig de tilband aan de haken op het juk. Controleer of de tilbanden goed verankerd zitten aan alle bevestigingspunten.

Vertel de cliënt wat er gaat gebeuren en houd oogcontact.

Plan uw transfer en bereid de omgeving voor, voordat u gaat tillen.

Houd de cliënt zo laag mogelijk bij een veilig oppervlak.

Pas de transferafstand aan de toestand van de cliënt aan.

Breng de lift of juk voor het bovenlichaam van de cliënt wanneer u de tilbandaansluitingen bevestigt of losmaakt.

Voer altijd een veiligheidsstop uit voordat de cliënt van het oppervlak los komt.

Accessoires

Als de veilige werkbelasting (Safe Working Load SWL) voor een van de accessoires, zoals tilbanden, jukken en andere accessoires, NIET hetzelfde is als voor de lift, dan is het laagste max. gewicht in de gebruikte combinatie van toepassing. Controleer altijd het label op de lift- en liftaccessoires of neem contact op met Human Care als u vragen hebt of als er iets niet duidelijk is.

Loopwagens - Human Care biedt twee verschillende loopwagens: de Cosmos Rail Roller, die wordt gebruikt in rails van Human Care, en de Cosmos Rail Roller Adapter, die wordt gebruikt met andere rails. Zie de installatiehandleiding voor meer informatie.

Tussenstukken - Biedt de mogelijkheid om de lift op lagere hoogtes te kunnen gebruiken. Verkrijgbaar in 9 verschillende lengtes, van 20 cm tot 100 cm. Andere lengtes zijn op aanvraag beschikbaar.

Jukken - Er zijn drie verschillende soorten jukken beschikbaar; tweepunts juk (verkrijgbaar in drie afmetingen), driepunts en vierpunts juk.

Tilbanden - Het Human Care assortiment tilbanden is voldoende breed om aan de verschillende eisen en behoeften van de eindgebruiker te voldoen. Er moet voor elke cliënt afzonderlijk en in overeenstemming met zijn/haar behoeften een passing worden uitgevoerd. Raadpleeg de handleiding van de tilband om er zeker van te zijn dat het product juist wordt gebruikt.

Human Care raadt aan om alleen tilbanden van Human Care te gebruiken met liften van Human Care. Ga naar: www.humancaregroup.com voor meer informatie over de leverbare modellen en afmetingen.

Weegschaal - Voor het wegen van patiënten in een medische omgeving.

Overzicht van accessoires

Loopwagens	Artikelnr.	Materialen
Loopwagen	56200	Gelakt staal
Rail Roller Adapter	56201	Gelakt staal

Tussenstukken	Artikelnr.	Materialen
Tussenstuk, 20 cm, 7,9"	94042-200	Stof/roestvast staal
Tussenstuk, 30 cm, 11,8"	94042-300	Stof/roestvast staal

Tussenstuk, 40 cm, 15,7"	94042-400	Stof/roestvast staal
Tussenstuk, 50 cm, 19,7"	94042-500	Stof/roestvast staal
Tussenstuk, 60 cm, 23,6"	94042-600	Stof/roestvast staal
Tussenstuk, 70 cm, 27,6"	94042-700	Stof/roestvast staal
Tussenstuk, 80 cm, 31,5"	94042-800	Stof/roestvast staal
Tussenstuk, 90 cm, 35,4"	94042-900	Stof/roestvast staal
Tussenstuk, 100 cm, 39,4"	94042-1000	Stof/roestvast staal

Jukken	Artikelnr.	Materialen
Artikelnummer Tweepunts juk, 35 cm/13,8"	56160	Aluminium/glasvezel versterkte polyamide
Artikelnummer Tweepunts juk, 45 cm/17,7"	56170	Aluminium/glasvezel versterkte polyamide
Artikelnummer Tweepunts juk, 55 cm/21,7"	56180	Aluminium/glasvezel versterkte polyamide
Artikelnummer Driepunts juk, 48 cm/18,9"	56190	Aluminium/glasvezel versterkte polyamide
Artikelnummer Vierpunts juk, L:55 cm * W:37 cm, L:21,7" * W:14,6"	56195	Aluminium/glasvezel versterkte polyamide

Tilbanden	Artikelnummers beginnend bij...	Materialen
Amputatiesling	25140.../25040...	Stof
Basis sling	25045.../25054.../25070...	Stof
Bad sling	25035...	Stof
E-clip Columbus Sling	25040C...	Stof
Comfortsling, hoog en zacht	25069...	Stof
Comfortsling, zacht	25064...	Stof
Volledige sling	25010...	Stof
Volledige sling E-clip	25005C.../25006C.../25010C.../25011C...	Stof
Volledige sling net	25005...	Stof
Algemene sling	NSB-103.../NSB-104.../NSB-105.../NSB-109...	Stof
Hoge basisdraagriem	25032.../25037...	Stof
Highback Plusline	25120...	Stof
Sling voor een ledemaat	NSB-500-L *	Stof
Lage basisdraagriem	2504.../2507.../	Stof
Multisling	25105....	Stof
Positioneersling	NSB-408	Stof
Silhouetsling	25015.../25018.../25019...	Stof
Zitsling	25030...	Stof
Toiletsling	25080.../25085...	Stof
Toileting Sling E-clip	25085C.../25090C.../25091C...	Stof
Toiletsling plus	25090...	Stof

Weegschaal	Artikelnr.
Weegschaal voor Cosmos	56205

Datacommunicatie

Cosmos kan communiceren met een standaard PC (Win 7/Win 8/Win 10/Win 11). Deze communicatie maakt het mogelijk om statistieken en andere informatie van de lift te verkrijgen.

Om met de plafondblif te communiceren, hebt u de Human Care Data and Service Application software nodig die kan worden gedownload van het Human Care partnerportaal.

Sluit de lift aan op uw pc met een standaard USB-C-kabel. Start de toepassing Human Care Data and Service en volg de instructies. De lift moet ingeschakeld zijn om communicatie mogelijk te maken. De lift kan niet worden gebruikt terwijl deze is aangesloten op een pc.

Tilhoogte

De tilhoogte komt overeen met het verschil tussen de hoogste en laagste positie die de lift kan bereiken. Dit komt overeen met de lengte van de liftband. De lengte van de liftband is 2150 mm (84,6").

De volgende informatie is van de lift beschikbaar.

- Artikelnummer, serienummer en productiedatum
- Max. gebruikersgewicht (SWL)
- Software-versie
- Onderhoudsdatums
- Periodieke gebruiksstatistieken
- Foutenlogboek

Aangesloten computerapparatuur moet voldoen aan de vereisten van IEC 60950-1 of IEC 60601-1

Er moet altijd de nieuwste software voor de lift worden gebruikt. U vindt de laatste versie op het partnerportaal van Human Care.

Als u de liftband wilt verlengen, zijn er tussenstukken in verschillende lengtes beschikbaar als extra's. De tilhoogte van de lift wordt niet beïnvloed door de lengte van het tussenstuk. De totale hoogte van het systeem is opgebouwd uit de rail waarin de lift is gemonteerd, de loopwagen in de rail, een tussenstuk indien gewenst en de lift.

Onderhoudsinstructies voor de lift en accessoires

Onderhoudsinstructies voor de lift

- Plan het opladen van het product zo dat er batterijcapaciteit beschikbaar is als er moet worden getild. Bijvoorbeeld tijdens de nacht.
- Als de batterij niet regelmatig wordt opgeladen en de lift langere tijd niet wordt gebruikt, activeer dan de noodstop, anders loopt de batterij leeg.
- Reinig het product voor gebruik door een volgende cliënt.
- Neem de plafondlift af met een licht bevochtigde doek met een mild reinigingsmiddel in water. Of met doekjes voor chemische desinfectie (70% ethanol, 45% isopropanol of vergelijkbaar).
- Desinfectie moet plaatsvinden volgens het protocol van de instelling, wat betreft methode, duur en frequentie, met een door de lokale zorgautoriteiten goedgekeurd desinfectiemiddel.
- Gebruik **NOOIT** sterkere reinigingsmiddelen op de plafondlift. Goedgekeurde reinigingsmiddelen zijn isopropanol (45% isopropyl, alcohol met oppervlakteactieve stof), ethanol (70% ethanol met denaturarisatiemiddel) of vergelijkbaar. Deze middelen of doekjes kunnen worden gebruikt voor reiniging en desinfectie.
- Dompel de lift **NOOIT** onder in water of andere vloeistoffen om de lift te reinigen.
- Gebruik **NOOIT** scherpe voorwerpen om het product of de accessoires te reinigen.
- De tillband moet worden gewassen en gedesinfecteerd volgens de bovenstaande instructies.
- De lift moet altijd horizontaal worden opgeslagen of vervoerd.



Zorg ervoor dat u de labels niet beschadigt of verwijdert tijdens het reinigen.

De essentiële informatie op het label zal dan onleesbaar worden. Daarom is het belangrijk de

labels goed te onderhouden en ervoor te zorgen dat ze onbeschadigd en op hun plaats blijven.

Jaarlijkse inspectie

De lift moet minstens eenmaal per jaar geïnspecteerd worden door iemand met Human Care-kwalificaties en in overeenstemming met de richtlijn van Human Care. Er moet met name aandacht worden besteed aan onderdelen die slijtage vertonen.

De service-indicator van de lift geeft aan wanneer onderhoud moet worden uitgevoerd.

Dagelijkse controle

- Controleer vóór gebruik altijd de onderdelen van het liftstelsel. Er mogen geen losse naden of andere tekenen van slijtage aanwezig zijn op liftbanden, aanhaakbanden, tilbanden of textiele delen. Als dit het geval is, moet het onderdeel vóór gebruik worden vervangen.
- Controleer de plafondlift op zichtbare beschadigingen
- Controleer of de lift correct is gemonteerd in het tussenstuk of loopwagen.

Maandelijkse inspectie

Controleer of alle kanten van de liftbanden en aanhaakbanden niet beschadigd of versleten zijn. Zorg ervoor dat u genoeg van de liftband uitrolt om de volledige lengte te kunnen inspecteren. Neem contact op met een leverancier als de liftband beschadigd is om deze te vervangen.

Service

Installatie, service en onderhoud mogen alleen uitgevoerd worden door personeel met Human Care-kwalificaties en in overeenstemming met de richtlijn van Human Care. Er mag geen onderhoud aan de lift worden uitgevoerd terwijl deze in gebruik is door een cliënt. Alleen originele onderdelen mogen gebruikt worden.

Service-overeenkomsten

Human Care vraagt u een service-overeenkomst af te sluiten voor jaarlijkse inspectie en testbelasting.

Transport en opslag

Tijdens het transport, of wanneer de lift enige tijd niet zal worden gebruikt, moet de noodstopknop worden uitgetrokken; anders lopen de batterijen leeg. Om de levensduur van de batterij te garanderen, moet deze elke 28 dagen worden opgeladen. De lift moet horizontaal worden vervoerd en opgeslagen. De klimaatomstandigheden moeten voldoen aan: omgevingstemperatuur tussen -25°C en 70°C, relatieve luchtvochtigheid tussen 15% en 90%, niet-condenserend en een luchtdruk tussen 700 hPa en 1060 hPa.

Verwachte levensduur

De lift zal naar verwachting 11.000 cycli meegaan bij maximale tilcapaciteit of gedurende 10 jaar met correcte service en onderhoud.

Levensduur batterij: 600 laadcycli (1 cyclus \approx 150

normale tilbewegingen/procedures).





De intensiteit en belasting van de tilbewegingen bepalen de levensduur van de liftband. Hoe symmetrischer de tilbeweging, hoe lager het te tillen gewicht en hoe lager de frequentie van het tillen, hoe hoger de verwachte levensduur van de lift.

Recycling

Zodra het product het einde van zijn technische levensduur heeft bereikt, moeten de samenstellende delen volgens aanwijzingen van de lokale autoriteiten worden afgevoerd. Voor een optimale recycling moeten metalen onderdelen worden behandeld als metaalafval. Plastic onderdelen kunnen worden gesorteerd als restafval.

De batterijen moeten worden afgevoerd in overeenstemming met de plaatselijke voorschriften.

Probleemoplossing

Beschrijving	Actie
<ul style="list-style-type: none"> Er gebeurt niets wanneer u op de knop Omhoog of op de knop Omlaag drukt op de handbediening. Er gaat geen indicatielampje branden. 	<ol style="list-style-type: none"> De batterijen zijn volledig ontladen. Laad de lift onmiddellijk op. De noodstop is geactiveerd. Deactiveer door op de rode knop te drukken.
<ul style="list-style-type: none"> Er gebeurt niets wanneer u op de knop Omhoog of op de knop Omlaag drukt op de handbediening. Het servicesymbool () gaat branden. 	Controleer de handbediening. Als de handbediening defect is, moet deze worden vervangen. Neem contact op met een service monteur.
<ul style="list-style-type: none"> Er gebeurt niets wanneer u op de knop Omhoog drukt op de handbediening. De waarschuwingdriehoek () brandt. 	<ol style="list-style-type: none"> De liftmotor is oververhit. Wacht even en probeer het opnieuw. De lift is overbelast. Laat zakken met de noodknop.
<ul style="list-style-type: none"> Er gebeurt niets wanneer u op de knop Omhoog of op de knop Omlaag drukt op de handbediening. Het batterijsymbool () knippert. 	Opladen is bezig. Koppel de lader los.
<ul style="list-style-type: none"> Er gebeurt niets wanneer u op de knop Omhoog drukt op de handbediening. De indicator Omlaag () gaat branden. 	De lift staat maximaal omhoog. Druk op de knop Omlaag op de handbediening.
<ul style="list-style-type: none"> Er gebeurt niets wanneer u op de knop Omhoog of op de knop Omlaag drukt op de handbediening. Het indicatielampje Omhoog () gaat branden. 	<ol style="list-style-type: none"> De lift staat maximaal omlaag. Druk op de knop Omhoog op de handbediening om de lift omhoog te brengen. De lift is onbelast. Trek voorzichtig aan de liftband of plaats een juk en druk op de knop Omlaag op de handbediening om deze omlaag te brengen.

Richtlijnen en verklaring van de fabrikant

Richtlijnen en verklaring van de fabrikant – elektromagnetische uitstraling		
De Human Care tillift is bedoeld voor gebruik in een elektromagnetische omgeving zoals hieronder gespecificeerd. De gebruiker van het Human Care lift moet ervoor zorgen dat de lift in een zodanige omgeving wordt gebruikt.		
Emisietest	Overeenstemming	Elektromagnetische omgeving - richtlijnen
RF-emissies CISPR 11	Groep 1	De Human Care tillift gebruikt alleen elektrische energie voor zijn eigen interne functioneren. Daardoor is de RF emissie zeer laag en is het niet waarschijnlijk dat deze storing veroorzaakt in elektronische apparatuur in de directe nabijheid.
RF-emissies CISPR 11	Klasse B	De Human Care tillift is geschikt voor gebruik in alle gebouwen, inclusief woonruimten, en gebouwen aangesloten op het openbare laagspanningsnet.
Harmonische emissies IEC 61000-3-2	Klasse A	
Spanningsvariaties/pulsvormige straling IEC 61000-3-3	Voldoet	

Richtlijnen en verklaring van de fabrikant – elektromagnetische immuniteit			
De Human Care tillift is bedoeld voor gebruik in een elektromagnetische omgeving zoals hieronder gespecificeerd. De gebruiker van het Human Care lift moet ervoor zorgen dat de lift in een zodanige omgeving wordt gebruikt.			
Immuniteitstest	IEC 60601 testniveau	Niveau van overeenstemming	Elektromagnetische omgeving - richtlijnen
Elektrostatische ontlading (ESD) IEC 61000-4-2	+/- 8 kV contact +/- 2 kV, +/- 4 kV, +/- 8 kV, +/- 15 kV lucht	+/- 8 kV contact +/- 2 kV, +/- 4 kV, +/- 8 kV, +/- 15 kV lucht	Vloeren moeten van hout, beton of steen zijn. Als er synthetische vloerbedekking ligt, moet de relatieve vochtigheid minstens 30% bedragen.
Snelle elektrische overgangen/bursts IEC 61000-4-4	+/- 2 kV voor voedingsspanningslijnen +/- 1 kV voor ingaande/uitgaande lijnen	+/- 2 kV voor voedingsspanningslijnen n.v.t. voor ingaande/uitgaande lijnen	De kwaliteit van de netvoeding moet zijn zoals gebruikelijk in een bedrijfs- of ziekenhuisomgeving.
Elektrische ontlading IEC 61000-4-5	± 1 kV voor leiding(en) naar leiding(en), ± 2 kV leiding(en) naar aarde	± 1 kV voor leiding(en) naar leiding(en), ± 2 kV leiding(en) naar aarde	De kwaliteit van de netvoeding moet zijn zoals gebruikelijk in een bedrijfs- of ziekenhuisomgeving.
Spanningsverlaging, kortdurende onderbrekingen en spanningsvariaties op de voedingsspanningsleidingen en ingaande leidingen IEC 61000-4-11	<5% U_T (>95% dip in U_T) gedurende 0,5 cyclus 40% U_T (>60% dip in U_T) gedurende 5 cycli 70% U_T (>30% dip in U_T) gedurende 25 cycli <5% U_T (>95% dip in U_T) gedurende 5 sec	<5% U_T (>95% dip in U_T) gedurende 0,5 cyclus 40% U_T (>60% dip in U_T) gedurende 5 cycli 70% U_T (>30% dip in U_T) gedurende 25 cycli <5% U_T (>95% dip in U_T) gedurende 5 sec	De kwaliteit van de netvoeding moet zijn zoals gebruikelijk in een bedrijfs- of ziekenhuisomgeving. Wanneer de gebruiker van de Human Care tillift deze wil blijven gebruiken tijdens netspanningsonderbrekingen, wordt aanbevolen om van een UPS gebruik te maken.

Magnetisch veld t.g.v. de netspanning (50/60 Hz) IEC 61000-4-8	30 A/m	30 A/m	De magnetische netspanningsvelden moeten op een niveau liggen zoals gebruikelijk in een bedrijfs- of ziekenhuisomgeving.
OPMERKING: U_7 is de voedingsspanning vóór de start van dit testniveau.			



Het gebruik van andere accessoires, transducers en kabels dan die welke door de fabrikant van deze apparatuur zijn gespecificeerd of geleverd, kan leiden tot verhoogde elektromagnetische emissies of verminderde elektromagnetische immuniteit van deze apparatuur en tot een onjuiste werking. Onjuiste werking van het apparaat door elektromagnetische interferentie. Gebruik alleen originele onderdelen van Human Care.

Richtlijnen en verklaring van de fabrikant – elektromagnetische immuniteit			
De Human Care tillift is bedoeld voor gebruik in een elektromagnetische omgeving zoals hieronder gespecificeerd. De gebruiker van het Human Care lift moet ervoor zorgen dat de lift in een zodanige omgeving wordt gebruikt.			
Immuniteitstest	IEC 60601 testniveau	Niveau van overeenstemming	Elektromagnetische omgeving - richtlijnen
RF-straling door geleiding IEC 61000-4-6	3V 0,15 MHz- 80 MHz 6 V in ISM-banden tussen 0,15 MHz en 80 MHz 80% AM bij 1 kHz	3 V 0,15 MHz- 80 MHz 6 V in ISM- en amateurradiobanden tussen 0,15 MHz en 80 MHz 80% AM bij 1 kHz	Tussen mobiele RF communicatie-apparatuur en de Human Care tillift, inclusief de kabels, moet een minimum afstand worden aangehouden zoals kan worden berekend met de van toepassing zijnde formule voor de frequentie van de zender. Aanbevolen minimum afstand $d = [3,5/3] \sqrt{P}$ $d = [3,5/3] \sqrt{P}$ 150 kHz tot 80 MHz $d = [7/3] \sqrt{P}$ 800 MHz tot 2,5 GHz
Uitgestraalde RF EM IEC 61000-4-3	Professionele zorginstelling: 3 V/m 80 MHz- 2,7 GHz 80% AM bij 1 kHz	Thuiszorgomgeving: 10 V/m 80 MHz- 2,7 GHz 80% AM bij 1 kHz	Hier is P het maximum vermogen van de zender in Watt (W), zoals opgegeven door de fabrikant van de zender, en d is de aanbevolen minimum afstand in meters (m). Veldsterkte van vaste hoogfrequent zenders, zoals die kunnen worden bepaald door een elektromagnetische meting ter plaatse, ^{a)} dienen lager te zijn dan het in de norm bepaalde niveau voor ieder frequentiebereik. ^{b)}
Nabijheidsvelden van draadloze RF-communicatieapparatuur IEC 61000-4-3	zie tabel op pagina 23	zie tabel op pagina 23	 Interferentie kan optreden in de omgeving van apparatuur aangegeven door het symbool hier links aangegeven.

OPMERKING 1 Op 80MHz en 800MHz is het hoogste frequentiebereik van toepassing.

OPMERKING 2 Deze richtlijnen zullen niet in elke situatie van toepassing zijn. Elektromagnetische straling wordt beïnvloed door absorptie en reflectie door structuren, objecten en personen.

a) Veldsterktes van vaste zenders, zoals basisstations voor draadloze telefoons (draadloos/gsm) en mobiele amateur zendapparatuur, AM en FM radiouitzendingen en TV kunnen niet nauwkeurig theoretisch voorspeld worden. Voor gebruik in een elektromagnetische omgeving van vaste RF-zenders dient een meting ter plaatse te worden overwogen. Als de gemeten veldsterkte op de locatie waar de Human Care lift wordt gebruikt het van toepassing zijnde compliantieniveau overschrijdt, moet goed opgelet worden of de Human Care lift normaal functioneert. Als een afwijking van de werking wordt geconstateerd, zijn aanvullende maatregelen nodig zoals heroriëntatie of verplaatsing van de Human Care lift.

b) In het frequentiebereik van 150 kHz tot 80 MHz dient de veldsterkte lager dan 3 V/m te zijn.

Aanbevolen afstand tussen draagbare en mobiele RF communicatie-apparatuur en de Human Care tillift.

De Human Care tillift is bedoeld voor gebruik in een elektromagnetische omgeving waarin de uitgestraalde RF-verstoringen worden beheerst. De klant of eindgebruiker van de Human Care tillift kan elektromagnetische interferentie voorkomen door het aanhouden van een minimum afstand tussen draagbare en mobiele RF communicatie apparatuur (zenders) en de Human Care tillift zoals hieronder aanbevolen, overeenkomstig het maximum uitgezonden vermogen van de communicatieapparatuur.

Nominiaal maximum uitgangsvermogen van de zender W	Aanbevolen afstand volgens de frequentie van de zender m		
	150 kHz tot 80 MHz d = 1,2VP	150 kHz tot 80 MHz d = 1,2VP	800 MHz tot 2,5 GHz d = 0,7VP
0,01	0,12	0,12	0,07
0,1	0,37	0,37	0,22
1	1,16	1,16	0,7
10	3,67	3,67	2,21
100	11,6	11,6	7,0

Voor zenders met een geschat maximum vermogen dat niet voorkomt in de opgave hierboven, kan de aanbevolen minimum afstand (d) in meters worden bepaald met de formule die hoort bij het van toepassing zijnde frequentiebereik van de zender. Hier is P het maximum uitgangsvermogen van de zender in Watt (W) zoals opgegeven door de fabrikant van de zender.

Opm. 1: Op 80 MHz en 800 MHz is de minimum afstand van het er boven liggende frequentiebereik van toepassing.

Opm. 2: Deze richtlijnen zullen niet in elke situatie van toepassing zijn. Elektromagnetische straling wordt beïnvloed door absorptie en reflectie door structuren, objecten en personen.

Draadloze transmissieapparatuur, mobiele telefoons, enz. mogen niet in de buurt van het apparaat gebruikt worden, omdat het de werking ervan kan beïnvloeden, minimum afstand 30 cm/12". Bijzondere voorzichtigheid moet in acht worden genomen bij het gebruik van sterke

interferentiebronnen (zoals diathermie en dergelijke) door ervoor te zorgen dat er geen kabels of elektronische onderdelen op of in de buurt van het apparaat worden geplaatst. Informeer bij twijfel bij de persoon die verantwoordelijk is voor de apparatuur of de leverancier.

Nabijheidsvelden van draadloze RF-communicatieapparatuur

Testfrequentie (MHz)	Band ^{a)} (MHz)	Service ^{a)}	Modulatie ^{b)}	Maximaal vermogen (W)	Afstand (cm/")	Immunitestestniveau (V/m)
385	380-390	TETRA 400	Pulsmodulatie ^{b)} 18 Hz	1,8	30/12	27
450	430-470	GMRS 460, FRS 460	FM ^{c)} , ± 5 kHz afwijking, 1 kHz sinus	2	30/12	28
710 745 780	704-787	LTE-band 13, 17	Pulsmodulatie ^{b)} 217 Hz	0,2	30/12	9
810 870 930	800-960	GSM 800/900, TETRA 800, iDEN 820, CDMA 850, LTE Band 5	Pulsmodulatie ^{b)} 18 Hz	2	30/12	28
1720 1845 1970	1700-1990	GSM 1800, CDMA 1900, GSM 1900, DECT, LTE Band 1, 3, 4, 25; UMTS	Pulsmodulatie ^{b)} 217 Hz	2	30/12	28
2450	2400-2570	Bluetooth, WLAN, 802.11 b/g/n, RFID 2450, LTE-band 7	Pulsmodulatie ^{b)} 217 Hz	2	30/12	28
5240 5500 5785	5100-5800	WLAN 802.11 a/n	Pulsmodulatie ^{b)} 217 Hz	0,2	30/12	9

Opmerking:

Indien nodig om het immunitestestniveau te bereiken, moet de afstand tussen de zendantenne en de plafondlift worden verminderd tot 1 meter. De testafstand van 1 meter is toegestaan volgens IEC 61000-4-3.

^{a)} Voor sommige services zijn alleen de uplinkfrequenties inbegrepen.

^{b)} De dragergolf wordt gemoduleerd met behulp van een blokgolfsignaal van 50% in de werkcyclus.

^{c)} Als alternatief voor FM-modulatie kan 50% pulsmodulatie bij 18 Hz worden gebruikt.

HUMAN CARE SWEDEN (HQ)

Årstaängsvägen 21B
117 43 Stockholm
Phone: +46 8 665 35 00
Fax: +46 8 665 35 10
Email: info.se@humancaregroup.com

HUMAN CARE CANADA

10-155 Colonnade Road
Ottawa, ON K2E 7K1
Phone: +1 613 723 6734
Fax: +1 613 723 1058
Email: info.ca@humancaregroup.com

HUMAN CARE UNITED STATES

8006 Cameron Road, Suite K
Austin, TX 78754 USA
Phone: +1 512 476 7199
Fax: +1 512 476 7190
Email: info.us@humancaregroup.com

HUMAN CARE NEDERLAND

Elspeterweg 124
8076 PA Vierhouten
Phone: +31 577 412 171
Fax: +31 577 412 170
Email: info.nl@humancaregroup.com

www.humancaregroup.com

